



MARQUE: SAMSUNG
REFERENCE: HW-K450/ZF
CODiC: 4285751



NOTICE
↓

SAMSUNG

HW-K450

**Caisson de basses sans fil
(PS-WK450)**

Manuel d'utilisation

Soundbar audio sans fil

Imaginez les possibilités

Merci d'avoir choisi cet appareil Samsung.

Pour obtenir une assistance plus complète, veuillez enregistrer votre appareil sur

www.samsung.com/register

FONCTIONNALITÉS

Application Samsung Remote

Tenez la télécommande de votre Soundbar dans le creux de votre main avec un appareil intelligent Android doté de l'application Samsung Audio Remote. Cette application pratique vous permet de contrôler toutes les fonctions de base de votre Soundbar telles que la mise sous/hors tension, le volume et les commandes multimédia. Elle vous permet également de contrôler des fonctions personnalisables telles que l'égalisateur.

Expansion du son ambiophonique

La fonctionnalité Expansion du son ambiophonique ajoute de la profondeur et de la grandeur au son.

TV SoundConnect

Écoutez le contenu audio de votre téléviseur via la Soundbar, en connectant votre téléviseur et la Soundbar par Bluetooth à TV SoundConnect. La simplicité de connexion et l'absence de câbles qui traînent entre la Soundbar et le téléviseur vous permet de mettre en valeur le design plat et sobre de deux systèmes, tout en conservant une apparence soignée de votre espace. Vous contrôlez facilement la Soundbar et le téléviseur depuis une seule télécommande.

HDMI

La connexion HDMI permet de transmettre simultanément des signaux audio et vidéo numériques et offre une meilleure qualité d'image.

L'appareil est également équipé de la fonction ARC qui vous permet d'écouter le son de votre téléviseur sur la Soundbar via un câble HDMI. Cette fonction est uniquement disponible si vous connectez l'appareil à un téléviseur compatible ARC.

Prise en charge de la fonction USB HOST

Vous pouvez connecter des périphériques de stockage USB externes (lecteurs MP3, clé USB, etc.) afin d'en lire les fichiers musicaux à l'aide de la fonction USB HOST de la Soundbar.

Fonction Bluetooth

Vous pouvez connecter un périphérique Bluetooth à la Soundbar pour écouter de la musique avec un son stéréo de haute qualité, tout cela sans fil !

LICENCES



Fabriqué sous licence par Dolby Laboratories. Dolby et le symbole du double D sont des marques de commerce de Dolby Laboratories.



Pour consulter les brevets DTS, rendez-vous sur <http://patents.dts.com>.

Fabriqué sous licence par DTS Licensing Limited.

DTS et le symbole associé, qu'ils apparaissent ensemble ou seuls, sont des marques de commerce déposées, et DTS 2.0 Channel est une marque de commerce de DTS, Inc. © DTS, Inc. Tous droits réservés.

HDMI





Les termes HDMI et HDMI High-Definition Multimedia Interface, et le logo HDMI, sont des marques de commerce ou des marques déposées de HDMI Licensing LLC aux États-Unis et dans d'autres pays.





CONSIGNES DE SÉCURITÉ

AVERTISSEMENTS RELATIFS A LA SÉCURITÉ

POUR LIMITER LES RISQUES DE DÉCHARGE ÉLECTRIQUE, NE RETIREZ JAMAIS LE CACHE (NI L'ARRIÈRE DE L'APPAREIL).

LES PIÈCES QU'IL CONTIENT NE SONT PAS RÉPARABLES PAR L'UTILISATEUR. VEUILLEZ CONTACTER UN TECHNICIEN QUALIFIÉ POUR TOUTE RÉPARATION.

 <div style="border: 1px solid black; padding: 5px; text-align: center;"> ATTENTION RISQUE D'ÉLECTROCUTION NE PAS OUVRIR </div> 		Ce symbole indique la présence d'une tension dangereuse dans l'appareil, présentant un risque de décharge électrique ou de blessure.
		Ce symbole indique que des instructions importantes accompagnent le produit.

	Produit de Classe II : ce symbole indique qu'une connexion électrique de sécurité à la terre (masse) n'est pas requise.
	Tension CA : ce symbole indique que la tension nominale indiquée avec le symbole est une tension CA.
	Tension CC : ce symbole indique que la tension nominale indiquée avec le symbole est une tension CC.
	Attention, consultez les instructions d'utilisation : ce symbole indique à l'utilisateur de consulter le manuel d'utilisation pour obtenir plus d'informations relatives à la sécurité.

AVERTISSEMENT : pour réduire les risques d'incendie ou de décharge électrique, veuillez ne pas exposer cet appareil à la pluie ou à l'humidité.

ATTENTION : POUR ÉVITER LES RISQUES DE DÉCHARGE ÉLECTRIQUE, VEUILLEZ À FAIRE CORRESPONDRE LA BROCHE LA PLUS LARGE DE LA PRISE À L'EMPLACEMENT LE PLUS LARGE, EN L'INSÉRANT COMPLÈTEMENT.

- Cet appareil doit toujours être branché à une prise CA équipée d'une broche de mise à la terre.
- Pour débrancher l'appareil, il convient de retirer la fiche de la prise murale, laquelle doit donc être facilement accessible.

ATTENTION

- Évitez toute projection d'eau sur l'appareil. Ne posez jamais d'objets contenant un liquide (ex : un vase) sur l'appareil.
- Pour éteindre complètement l'appareil, vous devez retirer le cordon d'alimentation de la prise murale. Par conséquent, le cordon d'alimentation doit être facilement accessible à tout moment.

CONSIGNES

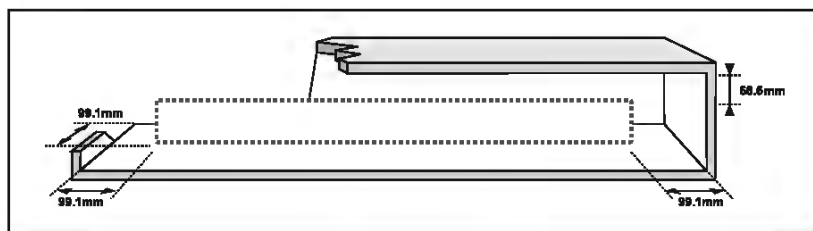

Assurez-vous que l'alimentation CA de votre domicile est conforme aux instructions d'alimentation indiquées sur l'étiquette d'identification située en bas de votre appareil. Posez votre appareil sur une surface horizontale appropriée (meuble), en veillant à laisser un espace suffisant (de 7 à 10 cm) autour de ce dernier afin de permettre la ventilation. Veillez à ne pas obstruer les orifices de ventilation. Ne posez pas l'appareil sur un amplificateur ou un autre appareil susceptible de devenir chaud. Cet appareil est conçu pour une utilisation en continu. Pour éteindre complètement l'appareil, débranchez la fiche CA de la prise murale. Débranchez l'appareil si vous envisagez de ne pas l'utiliser durant une longue période.

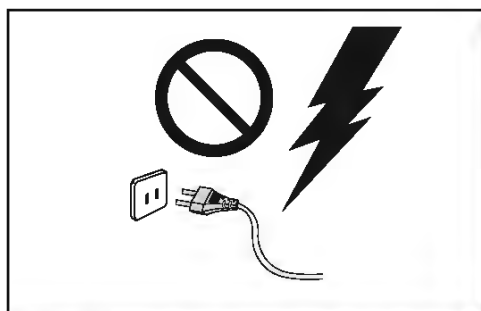

En cas d'orage, débranchez la fiche CA de la prise murale. Les pointes de tension occasionnées par les éclairs risquent d'endommager l'appareil.

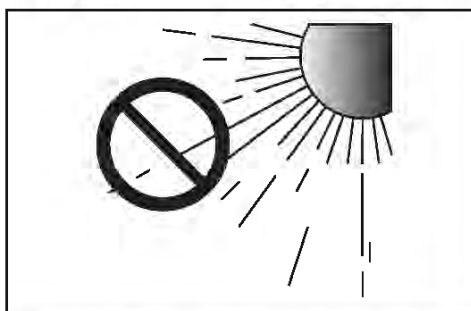

N'exposez pas l'appareil à la lumière directe du soleil ou à toute autre source de chaleur. Ceci pourrait entraîner une surchauffe et un dysfonctionnement de l'appareil.

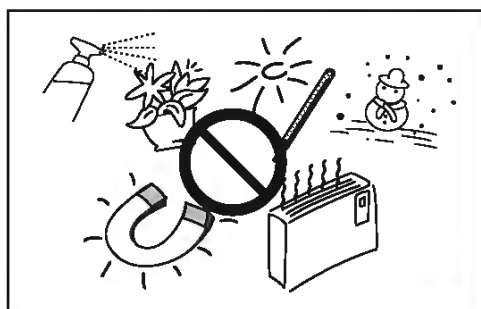

Protégez l'appareil contre l'humidité (ex. : vases), contre les sources de chaleur excessive (ex. : une cheminée) ou contre les appareils susceptibles de générer des champs magnétiques ou électriques importants. Débranchez le câble d'alimentation de la prise murale CA en cas de dysfonctionnement de l'appareil.

Cet appareil n'est pas destiné à un usage industriel. Il est destiné exclusivement à un usage personnel. De la condensation peut se former si votre appareil est stocké dans un lieu où la température est basse.

Si l'appareil a été transporté pendant l'hiver, attendez environ 2 heures pour qu'il atteigne la température ambiante avant toute utilisation.

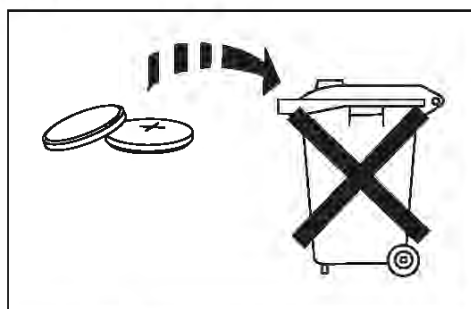

La pile utilisée dans cet appareil contient des produits chimiques néfastes pour l'environnement. Ne jetez pas la pile avec vos déchets ménagers. N'exposez pas la pile à une source de chaleur excessive, à la lumière directe du soleil ou à des flammes.

Ne court-circuitez pas, ne démontez pas et ne faites pas surchauffer la pile.

Il existe un risque d'explosion si la pile n'est pas remplacée correctement.

Lorsqu'un remplacement est nécessaire, utilisez uniquement le même type de pile ou un modèle équivalent.



AVERTISSEMENT : N'INGÉREZ PAS LA PILE. RISQUE DE BRÛLURE PAR PRODUIT CHIMIQUE. La télécommande fournie avec cet appareil contient une pile pièce/bouton. Si vous avalez la pile pièce/bouton, cela peut entraîner des brûlures internes graves en seulement 2 heures et qui peuvent être mortelles.

Maintenez les piles neuves et usagées hors de portée des enfants. Si le compartiment de la pile ne ferme pas correctement, cessez d'utiliser la télécommande et maintenez-la hors de portée des enfants. Si vous pensez qu'il est possible que la pile ait été avalée ou placée à l'intérieur d'une partie du corps, consultez immédiatement un médecin.

SOMMAIRE

2 MISE EN MARCHÉ

- 2 FONCTIONNALITÉS
- 3 CONSIGNES DE SÉCURITÉ
- 6 CONTENU

7 DESCRIPTIONS

- 7 PANNEAU AVANT / CÔTÉ DROIT
- 8 PANNEAU INFÉRIEUR
- 9 TÉLÉCOMMANDE

12 INSTALLATION

- 12 INSTALLATION DE LA SOUNDBAR
- 12 INSTALLATION DE LA FIXATION MURALE

17 BRANCHEMENTS

- 17 CONNEXION DU CAISSON DE BASSES
- 18 CONNEXION DU CAISSON DE BASSES ET DU KIT D'ENCEINTES ARRIÈRE SANS FIL (SWA-8000S) (VENDU SÉPARÉMENT)
- 19 BRANCHEMENT DES ENCEINTES AMBIOPHONIQUES (VENDUES SÉPARÉMENT)
- 20 BRANCHEMENT À UN TÉLÉVISEUR
- 20 BRANCHEMENT À UN TÉLÉVISEUR
- 21 BRANCHEMENT À UN TÉLÉVISEUR À L'AIDE D'UN CÂBLE HDMI (NUMÉRIQUE)
- 21 TV SoundConnect
- 23 CONNEXION À DES PÉRIPHÉRIQUES EXTERNES
- 23 CÂBLE AUDIO OPTIQUE OU ANALOGIQUE
- 24 CÂBLE HDMI
- 24 USB

26 FONCTIONS

- 26 MODE D'ENTRÉE
- 27 Bluetooth
- 30 MISE À JOUR LOGICIELLE

31 DÉPANNAGE

- 31 DÉPANNAGE

32 ANNEXE

32 CARACTÉRISTIQUES TECHNIQUES



- Les figures et les illustrations présentes dans le présent Manuel d'utilisation sont fournies à titre de référence uniquement et peuvent différer de l'apparence réelle de l'appareil.
- Des frais de gestion pourront vous être facturés dans les cas suivants°:
 - (a) vous demandez l'intervention d'un ingénieur mais il s'avère que l'appareil ne présente aucun défaut (c.-à-d. que l'utilisateur n'a pas lu le manuel d'utilisation).
 - (b) vous portez l'appareil dans un centre de réparation mais il s'avère que celui-ci ne présente aucun défaut (c.-à-d. que l'utilisateur n'a pas lu le manuel d'utilisation).
- Vous serez informé du montant des frais de gestion avant la visite d'un technicien.

CONTENU

AVANT DE LIRE LE MANUEL D'UTILISATION

Prenez connaissance des termes suivants avant de lire le manuel d'utilisation.

► Icônes utilisées dans le présent manuel

icône	Termes	Définition
	Attention	Indique une situation dans laquelle une fonction est inopérante ou des paramètres peuvent être annulés.
	Remarque	Indique des astuces ou des instructions sur la page qui vous aident à utiliser une fonction.

Vérifiez que les accessoires ci-dessous sont fournis.

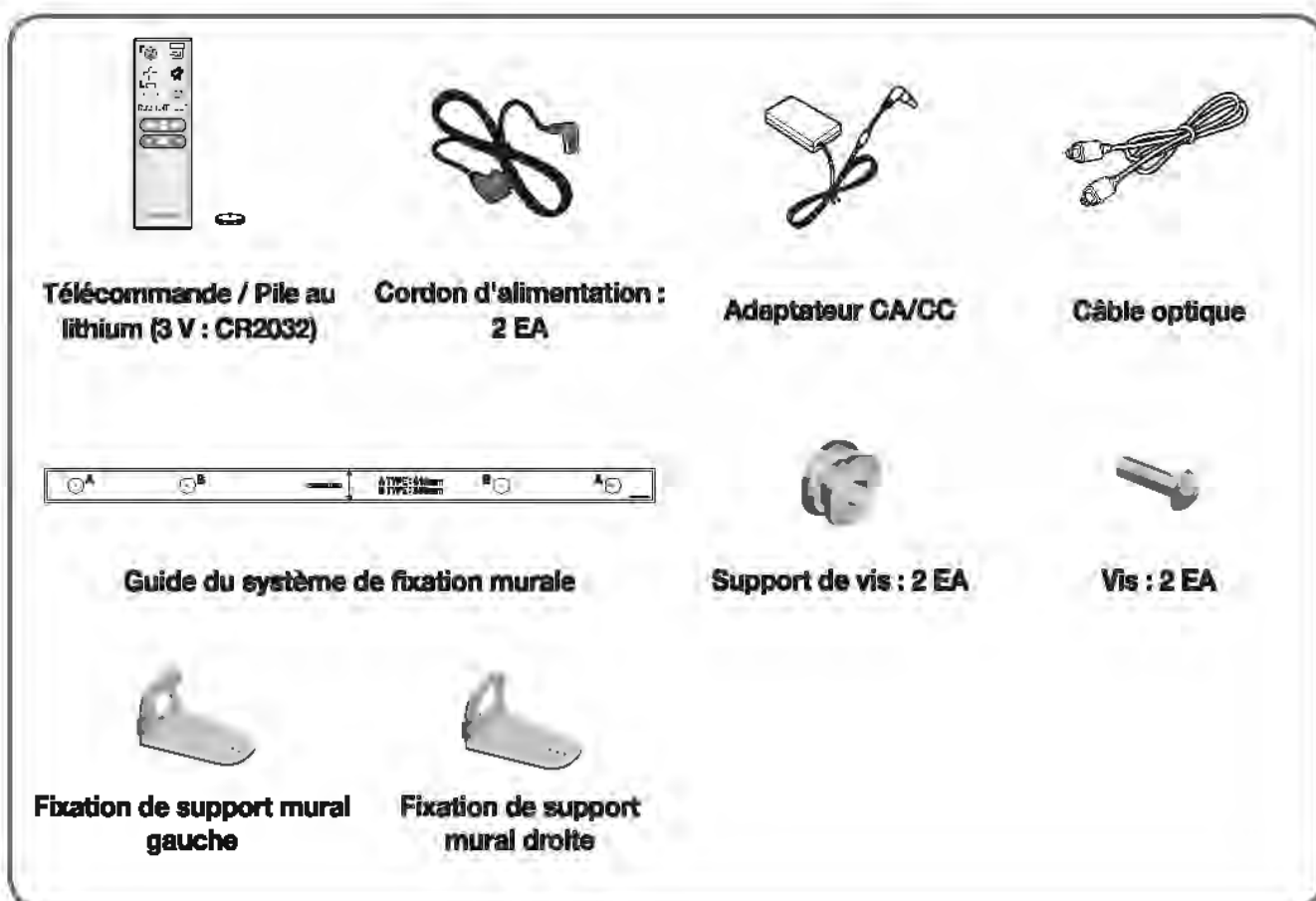

- L'aspect des accessoires peut légèrement différer des illustrations ci-dessus.
- Les câbles micro-USB et HDMI sont vendus séparément. Pour les acheter, prenez contact avec un centre de services Samsung ou un service après-vente Samsung.

PANNEAU AVANT / CÔTÉ DROIT





❶ Bouton + / - (Volume)

Permet de régler le volume.

La valeur numérique du niveau du volume apparaît sur l'écran du panneau avant.

❷ Bouton (Source)

Permet de sélectionner l'entrée D.IN, AUX, HDMI, BT, TV ou USB.

- Lorsque l'appareil est sous tension, si vous appuyez sur le bouton  (Source) pendant plus de 3 secondes, le bouton agit comme le bouton  (Muet). Pour annuler la configuration du bouton  (Muet), appuyez à nouveau sur le bouton  (Source) pendant plus de 3 secondes.

❸ Bouton (Alimentation)

Permet de mettre l'appareil sous et hors tension.

Côté droit

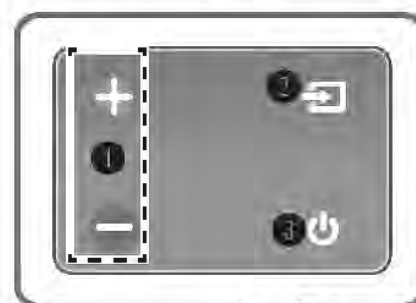

Affichage

Affiche le mode actuellement sélectionné.



- Lorsque vous branchez le cordon CA, le bouton de mise sous/hors tension commencera à fonctionner dans 4 à 6 secondes.
- Lorsque vous allumez l'appareil, le son n'est émis qu'au bout de 4 à 5 secondes.
- Si vous souhaitez bénéficier du son de la Soundbar uniquement, vous devez éteindre les enceintes du téléviseur depuis le menu Configuration audio de votre téléviseur. Reportez-vous au manuel d'utilisation fourni avec votre téléviseur.

PANNEAU INFÉRIEUR

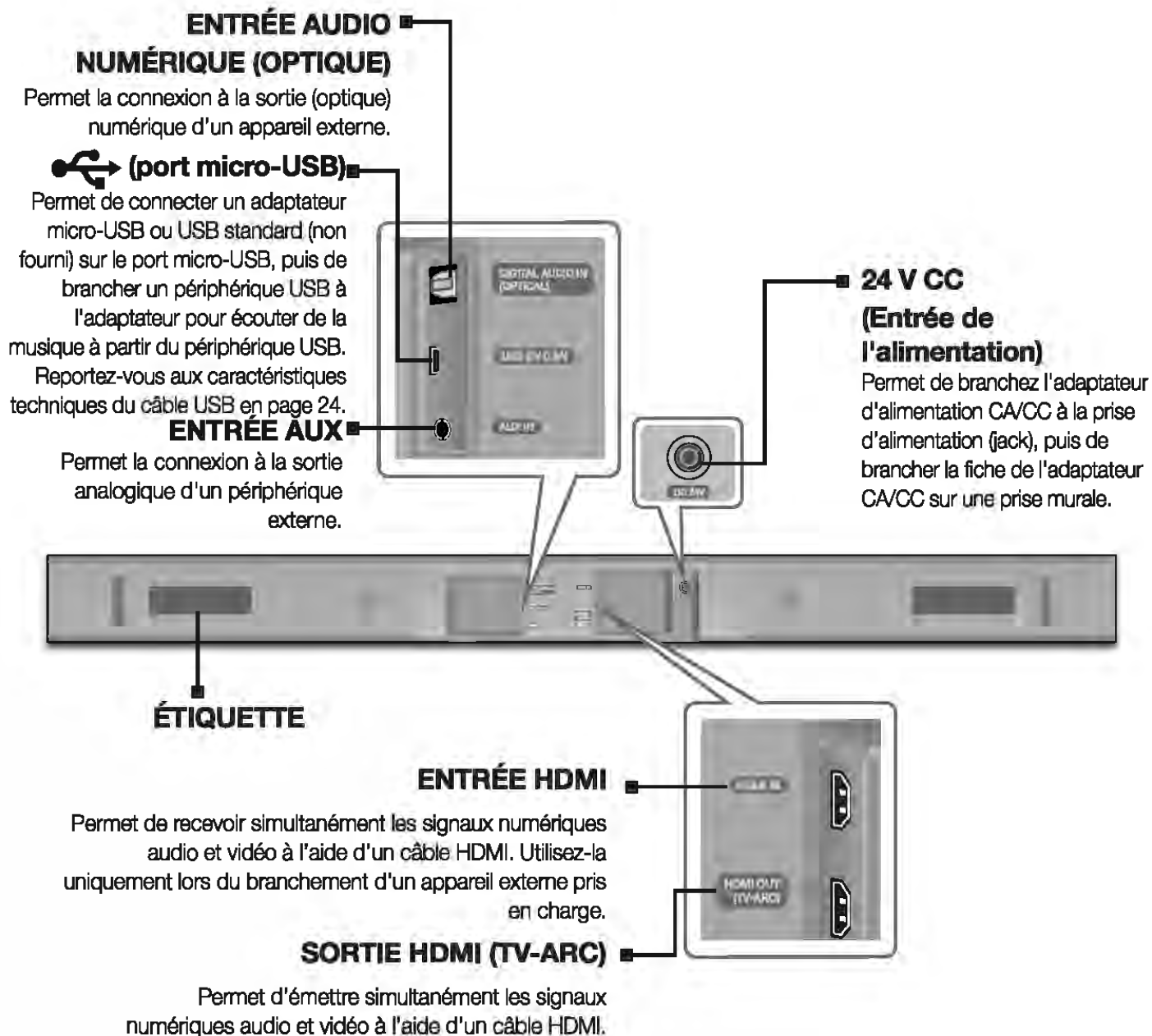

- Lorsque vous débranchez le câble d'alimentation de l'adaptateur d'alimentation CA/CC d'une prise murale, veillez à le retirer en tirant sur la fiche. Ne tirez pas sur le câble.
- Ne branchez pas cet appareil ou d'autres composants sur une prise CA tant que tous ces branchements entre les composants ne sont pas terminés.
- Assurez-vous de faire reposer l'adaptateur CA/CC à plat sur une table ou au sol. Si vous placez l'adaptateur CA/CC de telle sorte qu'il reste suspendu avec l'entrée du cordon CA orientée vers le haut, de l'eau ou d'autres corps étrangers risquent de pénétrer dans l'adaptateur et provoquer un dysfonctionnement de ce dernier.

TÉLÉCOMMANDE

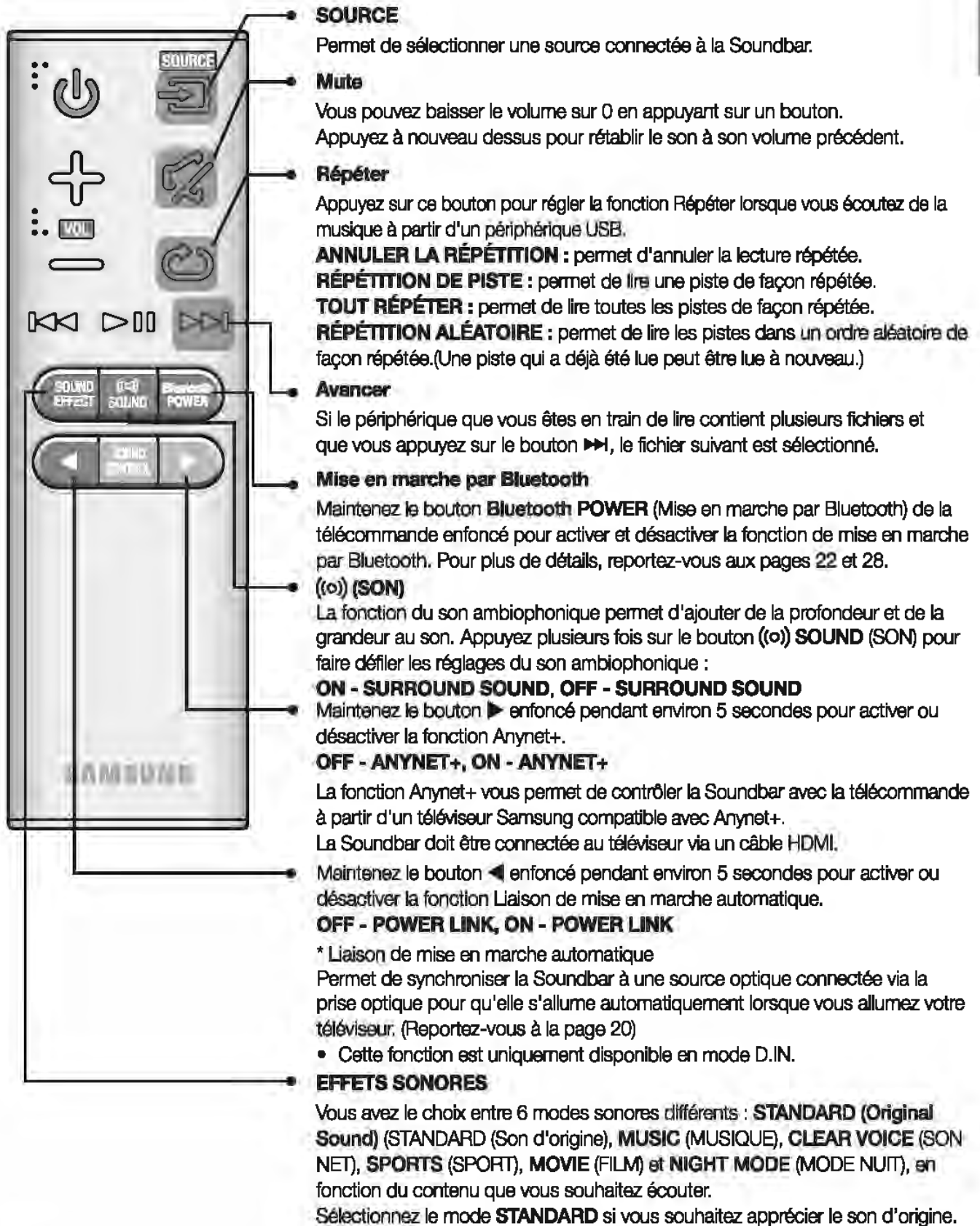

- Soundbar est un nom dont Samsung est le propriétaire.
- Faites fonctionner le téléviseur en utilisant sa télécommande.

Marche/Arrêt

Permet d'allumer et d'éteindre la Soundbar.

Volume

Permet de régler le volume de l'appareil.

Lecture/Pause

Appuyez sur le bouton **▶||** pour mettre temporairement en pause un fichier.

Appuyez à nouveau sur le bouton **▶||** pour lire le fichier sélectionné.

Reculer

Si le périphérique que vous êtes en train de lire contient plusieurs fichiers et que vous appuyez sur le bouton **◀◀**, le fichier précédent est sélectionné.

CONTRÔLE DU SON

Appuyez dessus pour sélectionner **TREBLE (AIGU)**, **BASS (BASSE)**, **SUBWOOFER LEVEL (NIVEAU DU CAISSON DE BASSE)**, **AUDIO SYNC (SYNCHRO AUDIO)**, **REAR SPEAKER (ENCEINTE ARRIÈRE)** ou **REAR LEVEL (NIVEAU DE L'ENCEINTE ARRIÈRE)**.

Ensuite, utilisez les boutons **◀** et **▶** pour régler le volume sur Treble (Aigu) ou Bass (Basse) de -6 à +6, ou le volume sur SUBWOOFER LEVEL (NIVEAU DU CAISSON DE BASSE) de -12 ou -6 à +6.

Maintenez le bouton **SOUND CONTROL (CONTRÔLE DU SON)** enfoncé pendant environ 5 secondes pour régler le son pour chaque bande de fréquences. Vous pouvez sélectionner 150 Hz, 300 Hz, 600 Hz, 1,2 KHz, 2,5 KHz, 5 KHz ou 10 KHz et régler chacune de ces options de -6 à +6.

- Pour régler le niveau des basses à l'aide de l'application mobile Samsung Audio Remote, appuyez sur les boutons **◀◀** et **▶▶** pour baisser ou augmenter le niveau des basses d'ici 3 secondes après avoir appuyé sur le bouton **WOOFER (BASSES)**.

Si la Soundbar est connectée à un téléviseur numérique et que le contenu vidéo et audio n'est pas synchronisé, appuyez sur le bouton **SOUND CONTROL (CONTRÔLE DU SON)** pour sélectionner **SYNCHRONISATION AUDIO** afin de synchroniser le contenu audio et vidéo. Utilisez les boutons **◀** et **▶** pour régler le temps de retard audio sur une valeur comprise entre 0 ms et 300 ms. En mode USB, Téléviseur et Bluetooth, la fonction Synchronisation audio peut ne pas être disponible.

Pour contrôler le volume du son de l'enceinte arrière, sélectionnez **REAR SPEAKER (ENCEINTE ARRIÈRE)** dans Contrôle du son, puis réglez le volume entre **DÉSACTIVÉE - ENCEINTE ARRIÈRE** et **ACTIVÉE - ENCEINTE ARRIÈRE**, en utilisant les boutons **◀** et **▶**.

Pour contrôler le volume du niveau sonore de l'enceinte arrière, sélectionnez **REAR LEVEL (NIVEAU DE L'ENCEINTE ARRIÈRE)** dans Contrôle du son, puis réglez le volume entre **ENCEINTE ARRIÈRE -6** et **+6**, en utilisant les boutons **◀** et **▶**.

- Les modes **REAR SPEAKER (ENCEINTE ARRIÈRE)** et **REAR LEVEL (NIVEAU DE L'ENCEINTE ARRIÈRE)** sont uniquement disponibles lorsque vous connectez le kit d'enceintes arrière sans fil Samsung (SWA-8000S) (vendu séparément).

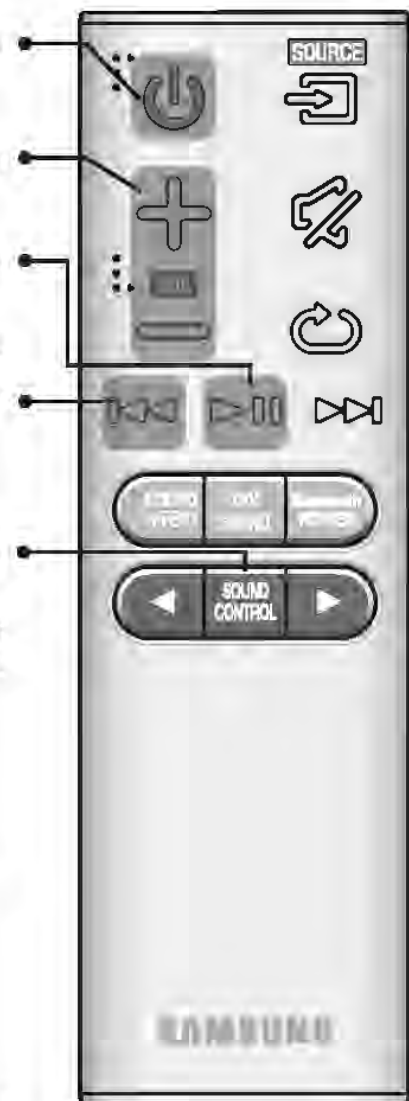

► Contrôle de la Soundbar à l'aide de la télécommande de votre téléviseur

1. Maintenez le bouton (ⓘ) **SOUND** (SON) enfoncé pendant plus de 5 secondes avec la Soundbar allumée.
2. « **TÉLÉCOMMANDE DU TÉLÉVISEUR ACTIVÉE** » s'affiche sur l'écran de la Soundbar.
3. Dans le menu du téléviseur, réglez l'enceinte du téléviseur sur l'enceinte externe.



- Les menus des téléviseurs varient en fonction du fabricant et du modèle. Reportez-vous au manuel d'utilisation du téléviseur pour plus d'informations.
- Seuls les boutons **VOLUME +/-** et **MUET** sont disponibles pour contrôler la Soundbar.
- Cette fonction n'est pas disponible lorsque la Soundbar est en mode TV SoundConnect, TV ARC ou HDMI.
- Fabricants prenant en charge cette fonction :
 - VIZIO, LG, Sony, Sharp, PHILIPS, PANASONIC, TOSHIBA, GRUNDIG, Hisense, RCA
 - Cette fonction n'est peut-être pas compatible avec la télécommande de votre téléviseur selon le fabricant de la télécommande.
- Chaque fois que vous maintenez le bouton (ⓘ) **SOUND** (SON) enfoncé pendant 5 secondes, **TÉLÉCOMMANDE DU TÉLÉVISEUR ACTIVÉE** et **TÉLÉCOMMANDE DU TÉLÉVISEUR DESACTIVÉE** s'affichent tout à tour.

INSTALLATION DE LA PILE DANS LA TÉLÉCOMMANDE

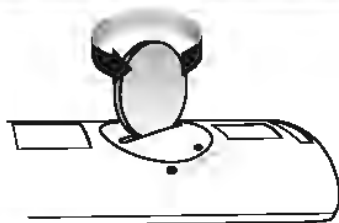

1. Utilisez une pièce de monnaie adaptée pour tourner le cache de la pile de la télécommande dans le sens anti-horaire pour le retirer comme indiqué sur la figure ci-dessus.

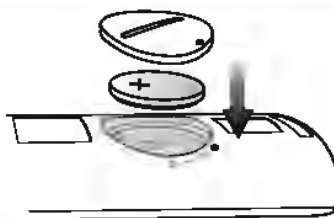

2. Insérez une pile au lithium de 3 V. Veillez à ce que le pôle positif (+) soit orienté vers le haut lors de l'insertion de la pile dans son logement. Installez le cache de la pile et alignez les repères « • » l'un en face de l'autre, comme indiqué sur la figure ci-dessus.

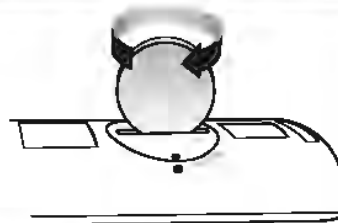

3. Utilisez une pièce de monnaie adaptée pour tourner le cache de la pile de la télécommande dans le sens horaire jusqu'en butée pour le remettre en place.

INSTALLATION DE LA SOUNDBAR

INSTALLATION DE LA FIXATION MURALE

► Consignes d'installation

- Procédez à l'installation sur un mur vertical uniquement.
- Pour l'installation, évitez les emplacements présentant des températures élevées ou de l'humidité ou encore un mur pas assez solide pour supporter le poids de l'appareil.
- Vérifiez la solidité du mur. Si le mur n'est pas assez solide pour supporter l'appareil, renforcez le mur ou installez l'appareil sur un autre mur pouvant supporter son poids.
- Achetez et utilisez les vis de fixation ou les ancrages appropriés au type de mur dont vous disposez (plaque de plâtre, fer forgé, bois, etc.). Si possible, fixez les vis de fixation dans les poteaux de cloison.
- Achetez des vis pour fixation murale en fonction du type et de l'épaisseur du mur sur lequel vous souhaitez installer la Soundbar:
 - Diamètre : M5
 - Longueur : 35 mm ou plus recommandée.
- Branchez les câbles entre l'appareil et les périphériques externes avant de l'installer sur le mur.
- Assurez-vous que l'appareil est éteint et débranché avant de l'installer. Dans le cas contraire, vous vous exposez à un risque d'électrocution.

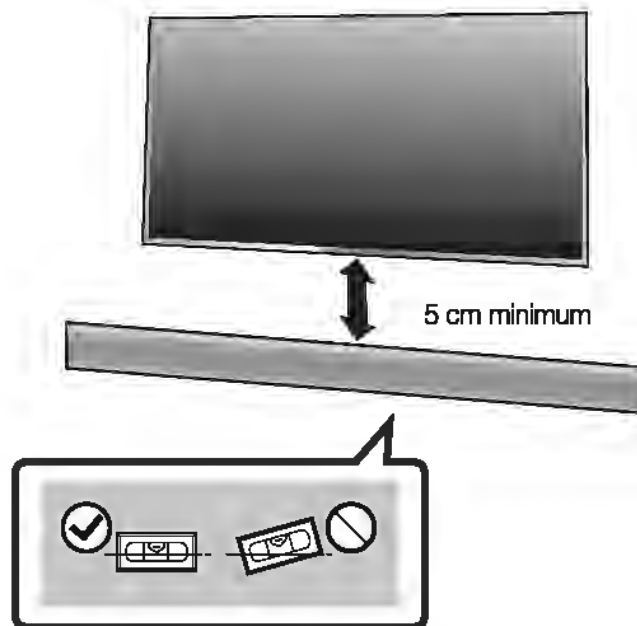

1. Placez le **Wall Mount Guide** (Guide du système de fixation murale) contre la surface murale.
 - Le **Wall Mount Guide** (Guide du système de fixation murale) doit être de niveau.
 - Si votre téléviseur est monté sur le mur, installez la Soundbar au moins 5 cm en dessous du téléviseur.



Ligne centrale

- Alignez la **Center Line** (Ligne centrale) du guide du système de fixation murale avec le centre de votre téléviseur (si vous fixez la Soundbar en dessous de votre téléviseur) puis fixez le **Wall Mount Guide** (Guide du système de fixation murale) sur le mur à l'aide de ruban.



- Si vous ne le fixez pas en dessous d'un téléviseur, placez la **Center Line** (Ligne centrale) au centre de la zone d'installation.

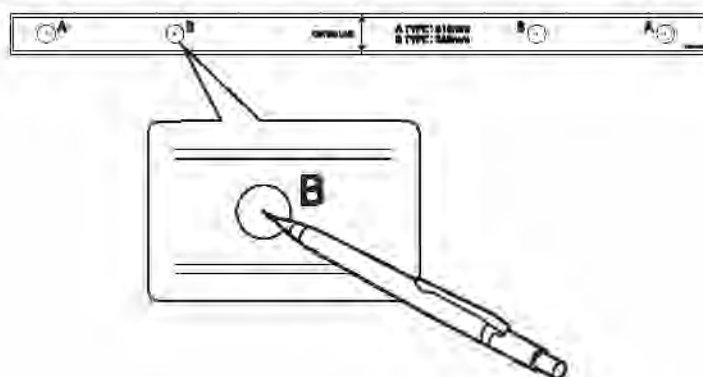

- Appuyez avec la pointe d'un stylo ou d'un crayon pointu sur le centre des images **B-TYPE** (TYPE B) à chaque extrémité du guide pour marquer les trous des vis de fixation, puis retirez le **Wall Mount Guide** (Guide du système de fixation murale).
- À l'aide d'un foret de taille adaptée, percez un trou dans le mur aux emplacements marqués.



- Si les marques ne correspondent pas aux positions des poteaux, assurez-vous d'insérer des ancrages appropriés dans les trous avant d'insérer les vis de fixation. Si vous utilisez des ancrages, assurez-vous que la largeur des trous percés est suffisante pour les ancrages que vous souhaitez utiliser.

DÉCROCHAGE DE LA SOUNDBAR DU MUR

1. Pour détacher la Soundbar de la fixation murale, poussez-la dans le sens de la flèche, inclinez-la légèrement vers le haut et retirez-la du mur comme indiqué.

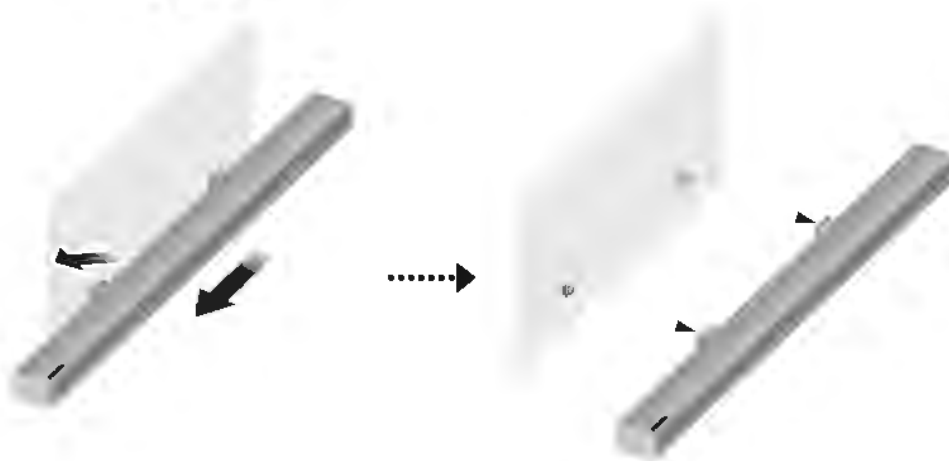

- Ne vous appuyez pas sur l'appareil installé et évitez de le soumettre à des chocs ou des chutes.
- Fixez fermement l'appareil au mur afin qu'il ne tombe pas. La chute de l'appareil peut provoquer des blessures ou endommager le matériel.
- Lorsque l'appareil est installé sur un mur, veillez à ce que les enfants ne tirent pas sur les câbles de connexion au risque de le faire tomber.
- Pour optimiser l'installation d'une fixation murale, installez les enceintes au moins 5 cm en dessous du téléviseur, si le téléviseur est monté sur le mur.
- Pour votre sécurité, dans le cas où vous ne l'utilisez pas en montage mural, veuillez installer l'appareil sur une surface plane sécurisée où il ne risque pas de tomber.



- Ne branchez pas le cordon d'alimentation de cet appareil ou de votre téléviseur dans une prise murale avant que tous les branchements entre les différents composants n'aient été effectués.
- Avant de déplacer ou d'installer cet appareil, mettez-le hors tension et débranchez le cordon d'alimentation.

CONNEXION DU CAISSON DE BASSES

CONNEXION AUTOMATIQUE AU CAISSON DE BASSES

L'identifiant de liaison du caisson de basses est pré-réglé en usine, et l'unité principale et le caisson de basses doivent se connecter automatiquement (connexion sans fil) lors de la mise sous tension des deux.

- Lorsque le caisson de basses est entièrement connecté, le témoin de liaison à DEL bleue sur le caisson de basses s'arrête de clignoter et reste fixe.

CONNEXION MANUELLE AU CAISSON DE BASSES

Si le témoin à DEL bleue ne s'arrête pas de clignoter lors de la mise sous tension de l'unité principale et du caisson de basses, veuillez régler l'identifiant en suivant les étapes ci-dessous.



- Important : avant de commencer, insérez la pile dans la télécommande. Reportez-vous à la page 10 pour obtenir des instructions.

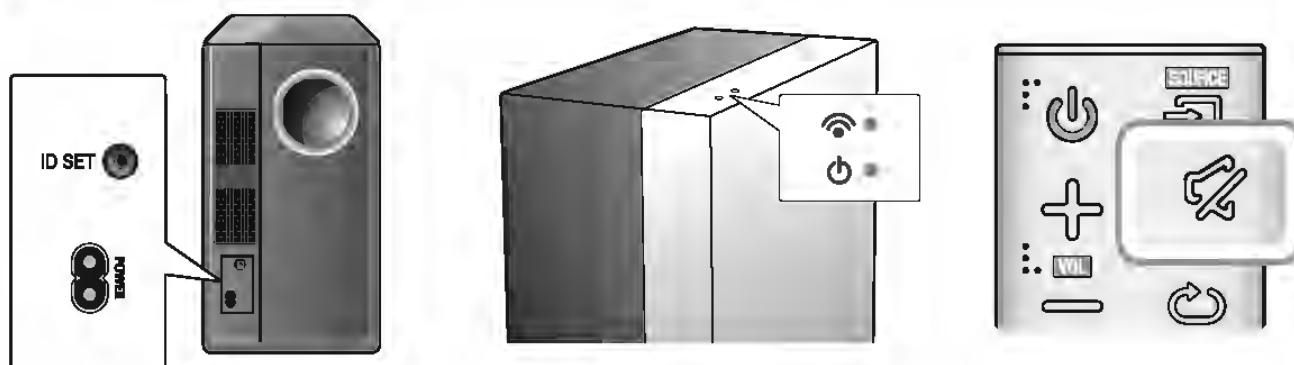

1. Branchez les cordons d'alimentation de l'unité principale et du caisson de basses dans une prise murale CA.
2. Appuyez pendant 5 secondes sur le bouton **ID SET** (RÉGLAGE DE L'IDENTIFIANT) situé à l'arrière du caisson de basses à l'aide d'un petit objet pointu.
 - Le témoin de VEILLE s'éteint et le témoin de LIAISON (DEL bleue) clignote rapidement.
3. Alors que l'unité principale est hors tension (en mode VEILLE), maintenez le bouton  (Muet) de la télécommande enfoncé pendant 5 secondes.
4. Le message **ID SET** (RÉGLAGE DE L'IDENTIFIANT) apparaît sur l'écran de la Soundbar.
5. Pour finaliser la liaison, mettez l'unité principale sous tension lorsque la DEL bleue du caisson de basses clignote.
 - L'unité principale et le caisson de basses sont à présent liés (connectés).
 - Le témoin de LIAISON (DEL bleue) sur le caisson de basses devrait rester fixe et ne plus clignoter.
 - Si le témoin de LIAISON ne s'affiche pas en bleu fixe, la liaison a échoué. Éteignez l'unité principale et recommencez à partir de l'étape 2.
 - Vous pouvez profiter d'un son de meilleure qualité provenant du caisson de basses sans fil en sélectionnant un Effet sonore. (Reportez-vous à la page 9)

- Avant de déplacer ou d'installer l'appareil, mettez-le hors tension et débranchez le cordon d'alimentation.
- Si vous utilisez un périphérique utilisant la même fréquence (2,4 GHz) que la Soundbar à proximité de cette dernière, les interférences peuvent entraîner quelques interruptions de son.
- La distance maximale de transmission du signal sans fil entre l'unité principale et le caisson de basses est d'environ 5 mètres, mais elle peut varier en fonction de votre environnement d'exploitation. Si l'unité principale et le caisson de basses sans fil sont séparés par un mur en béton armé ou en métal, le système peut ne pas fonctionner du tout, car le signal sans fil ne traverse pas le métal.
- Si l'unité principale n'établit pas de connexion sans fil, recommencez les étapes 1 à 5 de la page précédente pour rétablir la connexion entre l'unité principale et le caisson de basses sans fil.



- L'antenne de réception sans fil est intégrée au caisson de basses sans fil. Maintenez l'appareil à l'abri de l'eau et de l'humidité.
- Pour un résultat d'écoute optimal, assurez-vous que la zone autour du caisson de basses sans fil est bien dégagée de tout obstacle.



Passez au vrai son ambiophonique sans fil en connectant le kit d'enceintes arrière sans fil Samsung (SWA-8000S) à votre Soundbar. (Vendu séparément)

CONNEXION DU CAISSON DE BASSES ET DU KIT D'ENCEINTES ARRIÈRE SANS FIL (SWA-8000S) (VENDU SÉPARÉMENT)

CONNEXION MANUELLE DU CAISSON DE BASSES ET DU KIT D'ENCEINTES ARRIÈRE SANS FIL (SWA-8000S)

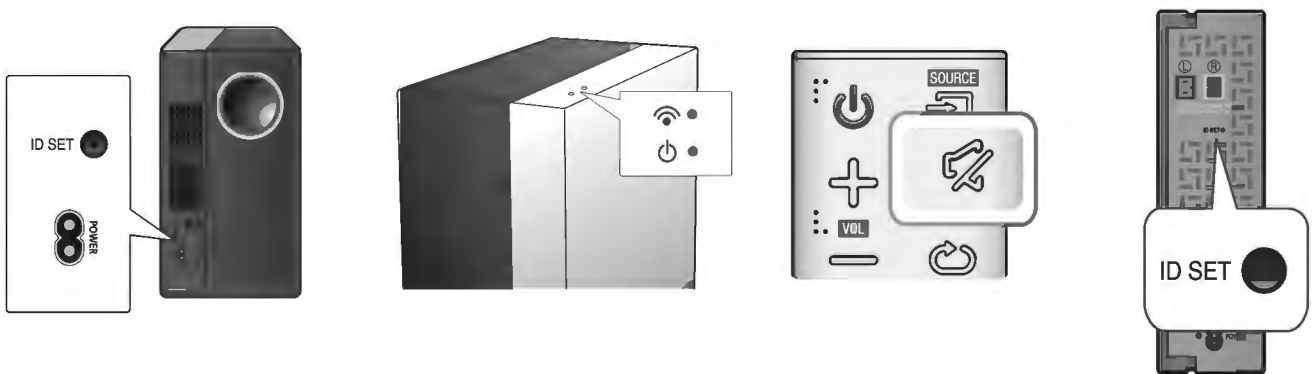
Si les témoins à DEL bleues ne s'arrêtent pas de clignoter lorsque l'unité principale, le caisson de basses et le kit d'enceintes arrière sans fil (SWA-8000S) sont mis sous tension, veuillez réinitialiser l'identifiant de liaison en suivant la procédure ci-dessous.



1. Branchez les cordons d'alimentation de l'unité principale, du caisson de basses et du kit d'enceintes arrière sans fil (SWA-8000S) à une prise murale CA.
2. Appuyez pendant 5 secondes sur le bouton **ID SET** (RÉGLAGE DE L'IDENTIFIANT) situé à l'arrière du caisson de basses et du kit d'enceintes arrière sans fil (SWA-8000S) à l'aide d'un petit objet pointu.
 - Les témoins de LIAISON (DEL bleues) du caisson de basses et du kit d'enceintes arrière sans fil (SWA-8000S) clignotent rapidement.
3. Appuyez pendant 5 secondes sur le bouton  de votre télécommande lorsque l'unité principale est éteinte.
4. Le message RÉGLAGE DE L'IDENTIFIANT apparaît brièvement sur l'écran de l'unité principale, puis disparaît.
5. Lorsque les témoins du caisson de basses et du kit d'enceintes arrière sans fil (SWA-8000S) clignotent en bleu, appuyez sur le bouton  de votre télécommande ou sur le côté droit de l'unité principale pour allumer l'unité principale.
6. La connexion est établie si les DEL bleues sur le caisson de basses et le kit d'enceintes arrière sans fil (SWA-8000S) s'arrêtent de clignoter et restent fixes.

- L'unité principale, le caisson de basses et le kit d'enceintes arrière sans fil (SWA-8000S) devraient maintenant être liés (connectés).
- Les témoins de LIAISON (DEL bleues) sur le caisson de basses et le kit d'enceintes arrière sans fil (SWA-8000S) devraient rester fixes et ne plus clignoter.
- Si les témoins de LIAISON ne s'affichent pas en bleu fixe, la liaison a échoué. Éteignez l'unité principale, revenez à l'étape 2, puis recommencez.
- Vous pouvez profiter d'un son de meilleure qualité provenant du caisson de basses sans fil en sélectionnant un Effet sonore. (Reportez-vous à la page 9)

BRANCHEMENT DES ENCEINTES AMBIOPHONIQUES (VENDUES SEPARÉMENT)

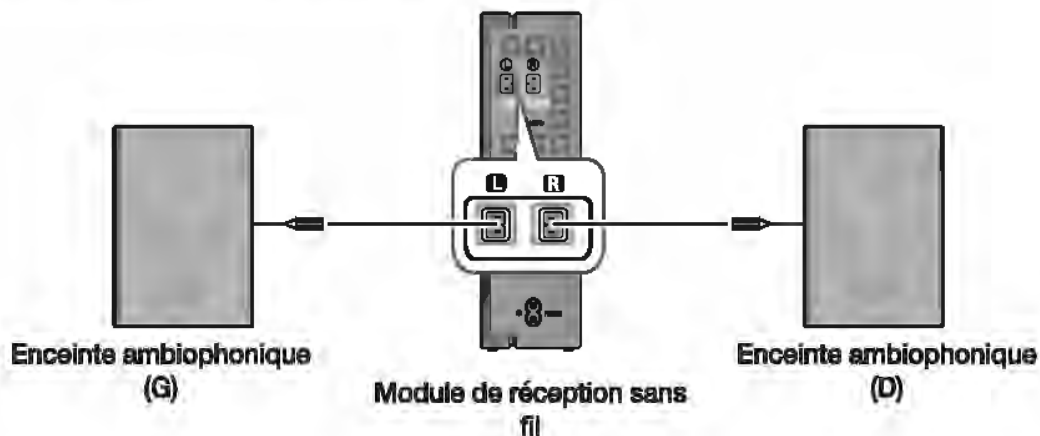

- Placez les enceintes ambiophoniques de chaque côté de votre position d'écoute. Si vous ne disposez pas d'assez d'espace, positionnez-les face à face. Elles doivent être situées à environ 60 à 90 cm au-dessus de vos oreilles et légèrement inclinées vers le sol.



- Les enceintes ambiophoniques doivent être connectées au module de réception sans fil.
- Chaque enceinte possède une étiquette colorée située à l'arrière ou sur le dessous. Chaque câble dispose d'une bande colorée à proximité de son extrémité. Faites correspondre la bande présente sur chaque câble avec l'étiquette de l'enceinte par couleur, puis branchez le câble à l'enceinte.

BRANCHEMENT À UN TÉLÉVISEUR



- Important : avant de commencer, insérez la pile dans la télécommande. Reportez-vous à la page 11 pour obtenir des instructions.

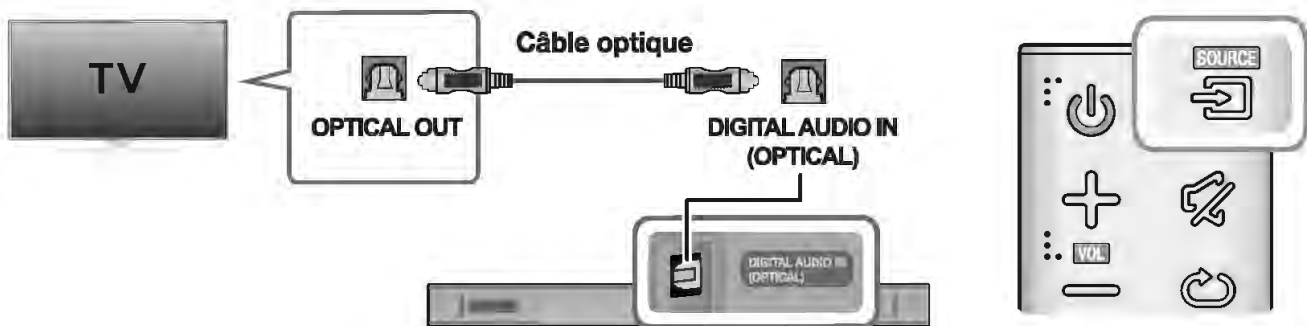

BRANCHEMENT À UN TÉLÉVISEUR À L'AIDE D'UN CÂBLE OPTIQUE NUMÉRIQUE



1. Connectez la prise **DIGITAL AUDIO IN (OPTICAL)** (ENTRÉE AUDIO NUMÉRIQUE (OPTIQUE)) sur la Soundbar à la prise **OPTICAL OUT (SORTIE OPTIQUE)** du téléviseur avec un câble optique numérique.
2. Appuyez sur le bouton  (Source) situé sur le côté droit de la Soundbar ou sur le bouton **SOURCE** (SOURCE) de la télécommande pour sélectionner le mode **D.IN** (ENTRÉE NUMÉRIQUE).

► Liaison de mise en marche automatique

Si vous avez connecté l'unité principale à un téléviseur à l'aide d'un câble optique numérique, vous pouvez activer la fonction Liaison de mise en marche automatique, de sorte que la Soundbar s'allume automatiquement lorsque vous allumez votre téléviseur.

1. Connectez la Soundbar et un téléviseur avec un câble optique numérique.
2. Appuyez sur le bouton  (Source) situé sur le côté droit de l'unité principale ou sur le bouton **SOURCE** (SOURCE) de la télécommande pour sélectionner le mode **D.IN** (ENTRÉE NUMÉRIQUE).
3. Maintenez le bouton  de la télécommande enfoncé pendant environ 5 secondes pour activer et désactiver la fonction Liaison de mise en marche automatique.



- Selon le périphérique connecté, la fonction Liaison de mise en marche automatique peut ne pas fonctionner.
- Cette fonction est uniquement disponible en mode D.IN.

BRANCHEMENT À UN TÉLÉVISEUR À L'AIDE D'UN CÂBLE HDMI (NUMÉRIQUE)

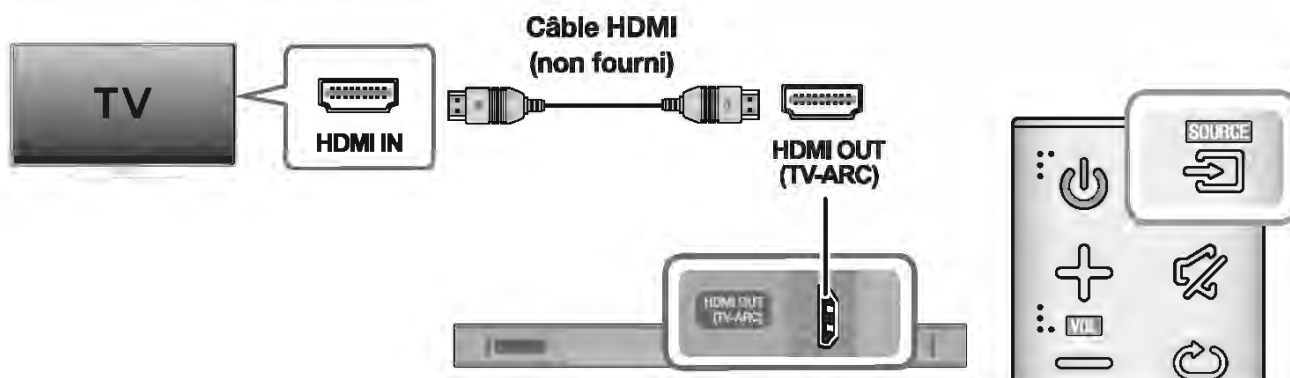

1. À l'aide d'un câble HDMI (non fourni), connectez la prise **HDMI OUT** (SORTIE HDMI) située en bas de l'appareil à la prise HDMI IN (ENTRÉE HDMI) de votre téléviseur.
2. Appuyez sur le bouton  situé sur le côté droit de la Soundbar ou sur le bouton **SOURCE** (SOURCE) de la télécommande pour sélectionner le mode **D.IN** (ENTRÉE NUMÉRIQUE).



- HDMI est une interface qui permet la transmission par voie numérique de données audio et vidéo à l'aide d'un seul connecteur.
- Si le téléviseur dispose d'un port ARC, connectez le câble HDMI au port HDMI IN (ENTRÉE HDMI) (ARC).
- Nous vous recommandons d'utiliser un câble HDMI sans noyau si possible. Si vous utilisez un câble HDMI avec noyau, utilisez-en un dont le diamètre est inférieur à 14 mm.
- La fonction Anynet+ doit être activée.
- Cette fonction n'est pas disponible si le câble HDMI ne prend pas en charge ARC.

TV SOUNDCONNECT

Vous pouvez apprécier le son du téléviseur à travers votre Soundbar dans le cas d'une connexion à un téléviseur Samsung qui prend en charge la fonction TV SoundConnect.

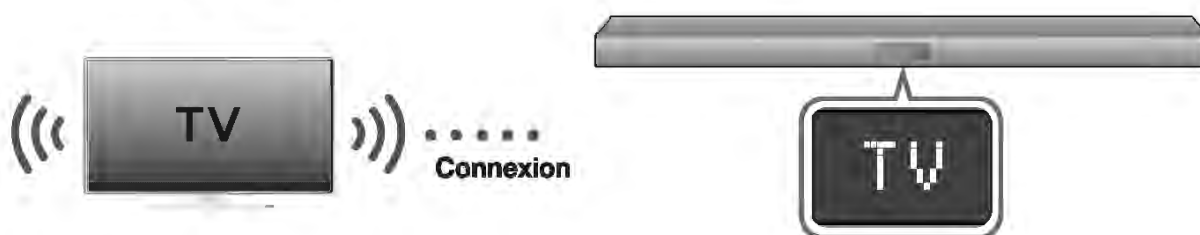

1. Allumez le téléviseur et la Soundbar.
2. Appuyez sur le bouton  situé sur le côté droit de l'unité principale ou sur le bouton **SOURCE** (SOURCE) de la télécommande pour sélectionner le mode **TV** (Téléviseur).
3. Sur le téléviseur, un message demandant si vous souhaitez activer la fonction TV SoundConnect apparaît.
4. À l'aide de la télécommande du téléviseur, sélectionnez **<Yes>** (Oui) pour établir la connexion du téléviseur et de la Soundbar.

- Changer le mode de la Soundbar à partir du téléviseur et le remplacer par un autre mode met fin automatiquement à la fonction TV SoundConnect.
- Pour connecter la Soundbar à un autre téléviseur, la connexion existante doit être fermée.
- Pour fermer la connexion existante, maintenez le bouton ►|| de la télécommande enfoncé pendant 5 secondes ou basculez sur un autre mode. Pour établir la connexion à l'autre téléviseur, suivez les étapes 1 à 4 de la page précédente.



- La fonction TV SoundConnect (SoundShare) est prise en charge par certains téléviseurs Samsung commercialisés à partir de 2012. Vérifiez si votre téléviseur prend en charge la fonction TV SoundConnect (SoundShare) avant de commencer. (Pour plus d'informations, reportez-vous au manuel d'utilisation du téléviseur.)
- Si votre téléviseur Samsung a été commercialisé avant 2014, vérifiez le menu de réglages de SoundShare.
- Si la distance entre le téléviseur et la Soundbar dépasse 5 mètres, la connexion peut ne pas être stable ou la lecture de contenu audio peut être discontinuée. Si tel est le cas, déplacez le téléviseur ou la Soundbar afin qu'il/elle soit dans la plage opérationnelle, puis rétablissez la connexion à la fonction TV SoundConnect.
- Plages opérationnelles de la fonction TV SoundConnect :
 - Plage recommandée pour le jumelage : inférieure à 2 mètres.
 - Plage opérationnelle recommandée : inférieure à 5 mètres.
- Les boutons Lecture/Pause, Suivant et Précédent situés sur la Soundbar ou la télécommande de la Soundbar ne commandent pas le téléviseur.

► Utilisation de la fonction Mise en marche par Bluetooth

La fonction Mise en marche par Bluetooth est disponible une fois la Soundbar connectée avec succès à un téléviseur compatible à la connexion Bluetooth à l'aide de la fonction TV SoundConnect. Lorsque la fonction Mise en marche par Bluetooth est activée, si vous allumez ou éteignez le téléviseur connecté, la Soundbar s'allume ou s'éteint également.

1. Connectez le téléviseur à votre Soundbar à l'aide de la fonction TV SoundConnect.
2. Appuyez sur le bouton **Bluetooth POWER** (Mise en marche par Bluetooth) sur la télécommande de la Soundbar. **ACTIVÉE - MISE EN MARCHÉ PAR BLUETOOTH** s'affiche sur l'écran de la Soundbar.
 - **ACTIVÉE - MISE EN MARCHÉ PAR BLUETOOTH**^o: la Soundbar s'allume et s'éteint lorsque vous allumez ou éteignez le téléviseur.
 - **DÉSACTIVÉE - MISE EN MARCHÉ PAR BLUETOOTH**^o: la Soundbar s'éteint uniquement lorsque vous éteignez le téléviseur.

- Cette fonction est prise en charge par certains téléviseurs Samsung commercialisés à partir de 2013.

CONNEXION À DES PÉRIPHÉRIQUES EXTERNES

CÂBLE AUDIO OPTIQUE OU ANALOGIQUE

Cet appareil est équipé d'une prise d'entrée numérique optique et d'une prise d'entrée analogique audio (AUX) ; vous disposez ainsi de deux méthodes pour connecter le téléviseur à des périphériques externes.

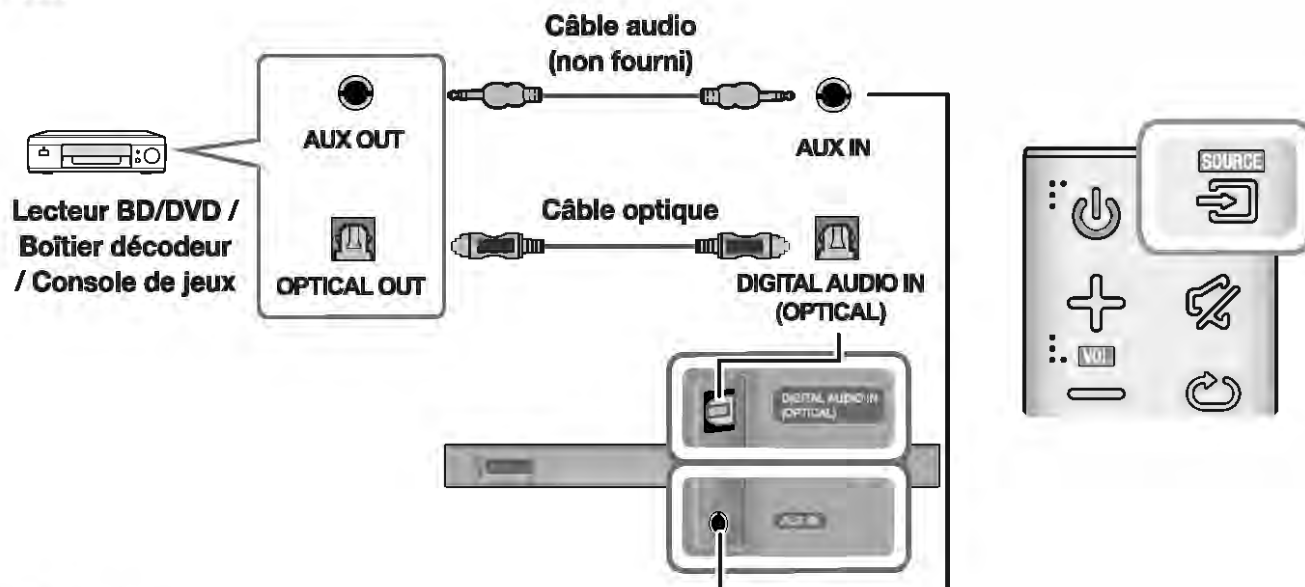

► Câble AUX

1. Connectez la prise **AUX IN** (ENTRÉE AUX) (Audio) sur l'unité principale à la prise **AUDIO OUT** (SORTIE AUDIO) du périphérique source à l'aide d'un câble audio.
2. Appuyez sur le bouton  (Source) situé sur le côté droit de la Soundbar ou sur le bouton **SOURCE** (SOURCE) de la télécommande pour sélectionner le mode **AUX** (AUX).

► Câble optique

1. Connectez la prise **DIGITAL AUDIO IN** (ENTRÉE AUDIO NUMÉRIQUE) (Audio) sur l'appareil l'unité principale à la prise **OPTICAL OUT** (SORTIE OPTIQUE) du périphérique source à l'aide d'un câble optique numérique.
2. Appuyez sur le bouton  (Source) situé sur le côté droit de la Soundbar ou sur le bouton **SOURCE** (SOURCE) de la télécommande pour sélectionner le mode **D.IN** (ENTRÉE NUMÉRIQUE).

CÂBLE HDMI

La technologie HDMI est à la base de l'interface numérique standard pour la connexion à des téléviseurs, des projecteurs, des lecteurs DVD, des lecteurs Blu-ray, des boîtiers décodeurs, et bien plus encore. La technologie HDMI permet d'éviter toute dégradation du signal due à la conversion analogique et permet de maintenir la qualité audio et vidéo de la source numérique originale.

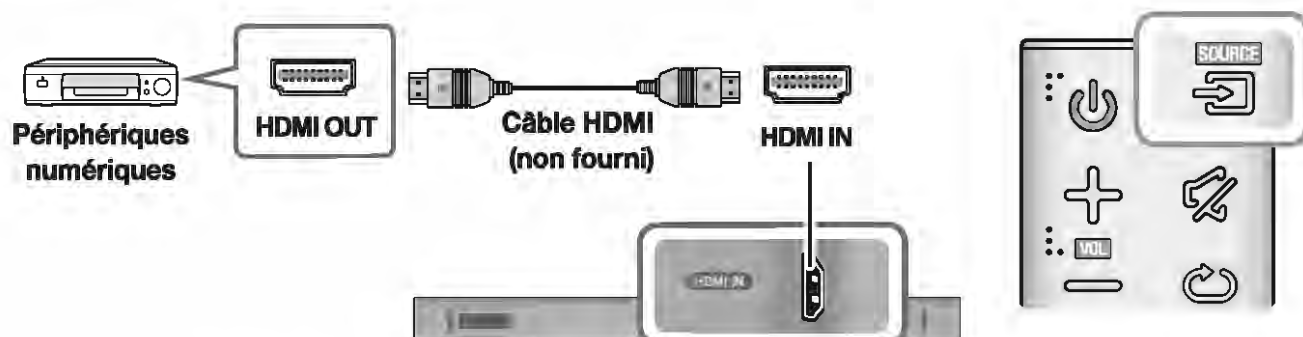

1. À l'aide d'un câble HDMI (non fourni), connectez la prise **HDMI IN** (ENTRÉE HDMI) située en bas de l'appareil à la prise HDMI OUT (SORTIE HDMI) de votre périphérique numérique.
2. Appuyez sur le bouton  situé sur le côté droit de la Soundbar ou sur le bouton **SOURCE** (SOURCE) de la télécommande pour sélectionner le mode **HDMI** (HDMI).

USB

Vous pouvez lire des fichiers musicaux stockés sur les périphériques de stockage USB via la Soundbar.

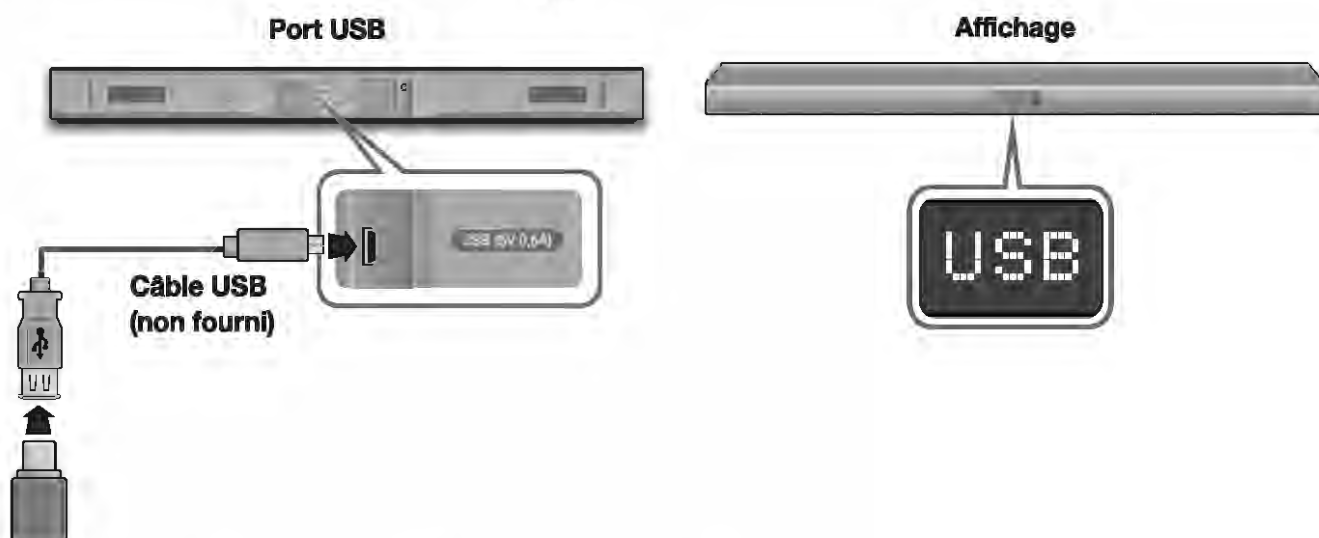

1. Branchez un câble adaptateur USB avec une prise mâle USB 2.0 micro-USB (type B) à l'une des extrémités et une prise femelle standard 2.0 USB (type A) à l'autre extrémité sur la prise micro-USB de votre Soundbar.



- Le câble adaptateur USB est vendu séparément. Pour l'acheter, prenez contact avec un centre de services Samsung ou un service après-vente Samsung.

2. Branchez votre périphérique USB sur l'extrémité femelle du câble adaptateur.
3. Appuyez sur le bouton  situé sur le côté droit de l'unité principale ou sur le bouton **SOURCE** (SOURCE) de la télécommande pour sélectionner le mode **USB** (USB).

4. USB (USB) apparaît sur l'écran d'affichage.

- La connexion de la Soundbar au périphérique USB est établie.
- La Soundbar s'éteint automatiquement (Mise hors tension automatique) si aucun périphérique USB n'a été connecté après plus de 5 minutes.

► Avant de brancher un périphérique USB

L'utilisateur doit connaître les points suivants :

- Si le nom d'un fichier sur un périphérique USB dépasse 10 caractères, il ne s'affiche pas sur l'écran de la Soundbar.
- Cet appareil peut ne pas être compatible avec certains types de support de stockage USB.
- La Soundbar prend en charge les systèmes de fichiers FAT16 et FAT32.
 - Le système de fichiers NTFS n'est pas pris en charge.
- Branchez des périphériques USB sur le port USB de l'appareil à l'aide d'une prise USB 2.0 micro-USB sur le câble adaptateur de prise femelle 2.0 USB. Dans le cas contraire, vous pouvez rencontrer un problème de compatibilité USB.
- Ne branchez pas plusieurs périphériques de stockage sur l'appareil via un lecteur à cartes multiples. Il peut ne pas fonctionner correctement.
- Les protocoles PTP des caméras numériques ne sont pas pris en charge.
- Ne retirez pas le périphérique USB lorsque des fichiers sont en cours de transfert.
- Les fichiers musicaux protégés par DRM (MP3, WMA) de sites Web commerciaux ne peuvent pas être lus.
- Les disques durs externes ne sont pas pris en charge.
- Les téléphones mobiles ne sont pas pris en charge.
- Liste des types de format de fichier compatibles :

Extension	Codec	Débit d'échantillonnage	Débit binaire
*.mp3	MPEG 1 Layer2	16KHz à 48KHz	80Ko/s à 320Ko/s
	MPEG 1 Layer3	16KHz à 48KHz	80Ko/s à 320Ko/s
	MPEG 2 Layer3	16KHz à 48KHz	80Ko/s à 320Ko/s
	MPEG 2.5 Layer3	16KHz à 48KHz	80Ko/s à 320Ko/s
*.wma	Wave_Format_MSAudio1	16KHz à 48KHz	56Ko/s à 128Ko/s
	Wave_Format_MSAudio2	16KHz à 48KHz	56Ko/s à 128Ko/s
*.aac	AAC	16KHz à 96KHz	48Ko/s à 320Ko/s
	AAC-LC	16KHz à 96KHz	128Ko/s à 192Ko/s 5.1ch 320 Ko/s
	HE-AAC	24KHz à 96KHz	48Ko/s à 64Ko/s 5.1ch 160 Ko/s
*.wav	-	16KHz à 48KHz	Jusqu'à 3 000 Ko/s
*.ogg	OGG 1.1.0	16KHz à 48KHz	50Ko/s à 500Ko/s
*.flac	FLAC 1.1.0, FLAC 1.2.1	16KHz à 96KHz	Jusqu'à 3 000 Ko/s

- Si un trop grand nombre de dossiers et de fichiers sont stockés sur le périphérique USB, il peut falloir un peu de temps pour que la Soundbar accède aux fichiers et les lise.

MODE D'ENTRÉE

Appuyez sur le bouton  (Source) situé sur le panneau latéral de l'unité principale ou sur le bouton **SOURCE** (SOURCE) de la télécommande pour sélectionner le mode de votre choix.



Côté droit de la Soundbar



Mode d'entrée	Affichage
Entrée numérique optique Entrée ARC (SORTIE HDMI)	D.IN
Entrée AUX	AUX
Entrée HDMI	HDMI
Mode BLUETOOTH	BT
TV SoundConnect	TV
Mode USB	USB

► FONCTION DE MISE HORS TENSION AUTOMATIQUE

L'appareil s'éteint automatiquement dans les situations suivantes :

- Mode ENTRÉE NUMÉRIQUE / HDMI / BT / TV / USB / ARC
 - S'il n'y a aucun signal audio pendant 5 minutes.
- Mode AUX
 - Si le câble AUX est débranché pendant 5 minutes.
 - Si aucune entrée de TOUCHE n'est reçue durant 8 heures lorsque le câble AUX est branché.

Pour activer ou désactiver la fonction Mise hors tension automatique, maintenez le bouton  enfoncé pendant 5 secondes.

ON - AUTO POWER DOWN (ACTIVÉE - MISE HORS TENSION AUTOMATIQUE) / OFF - AUTO POWER DOWN (DÉSACTIVÉE - MISE HORS TENSION AUTOMATIQUE) apparaît à l'écran.

BLUETOOTH

Vous pouvez connecter un périphérique Bluetooth à la Soundbar pour écouter de la musique avec un son stéréo de haute qualité, tout cela sans fil !

POUR CONNECTER LA SOUNDBAR À UN PÉRIPHÉRIQUE BLUETOOTH

Vérifiez que le périphérique Bluetooth prend en charge la fonction Écouteurs stéréo compatible au Bluetooth.

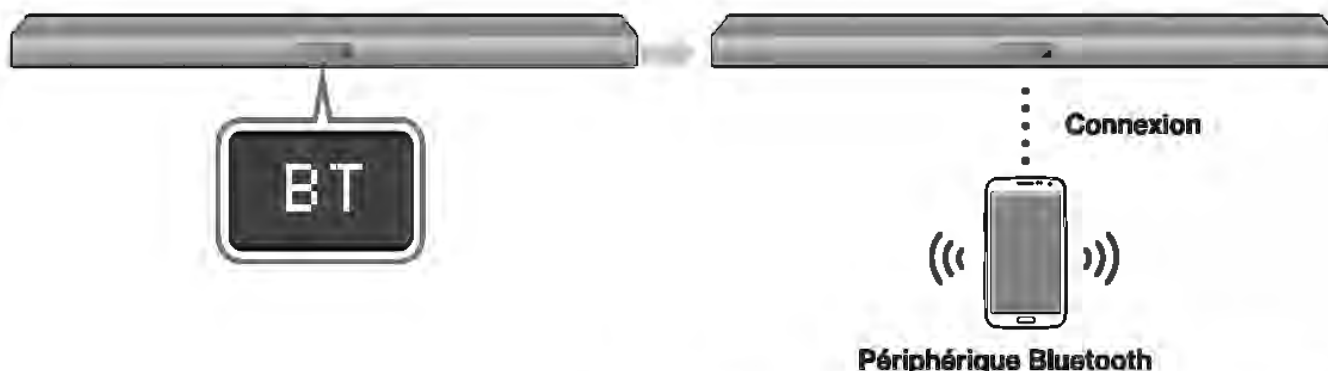

1. Appuyez sur le bouton  (Source) situé sur le panneau latéral de l'unité principale ou sur le bouton **SOURCE** (SOURCE) de la télécommande pour sélectionner le mode **BT** (Bluetooth).
 - Le message **BT READY** (BLUETOOTH PRÊT) apparaît sur l'écran avant de la Soundbar.
2. Sélectionnez le menu Bluetooth sur le périphérique Bluetooth que vous souhaitez connecter. (Reportez-vous au manuel d'utilisation du périphérique Bluetooth.)
3. Sélectionnez le menu des Écouteurs stéréo sur le périphérique Bluetooth.
 - La liste des périphériques détectés s'affiche.
4. Sélectionnez « **[AV] Samsung Soundbar Kxxx K-Series** » ([AV] Soundbar Samsung Kxxx de la série K) dans la liste.
 - Lorsque la Soundbar est connectée au périphérique Bluetooth, le message **[Bluetooth device name]** (Nom du périphérique Bluetooth) → **BT** (Bluetooth) s'affiche sur l'écran avant.
 - Le nom du périphérique peut uniquement être affiché en anglais. Un trait de soulignement « _ » s'affichera si le nom n'est pas en anglais.
 - Si le jumelage du périphérique Bluetooth à la Soundbar a échoué, supprimez la liste précédente des Soundbars identifiées par le périphérique Bluetooth et faites-lui rechercher la Soundbar à nouveau.
5. Lisez de la musique sur le périphérique connecté.
 - Vous pouvez écouter la musique stockée sur le périphérique Bluetooth connecté via la Soundbar.
 - En mode **BT** (Bluetooth), les fonctions Lecture / Pause / Suivant / Précédent ne sont pas disponibles. Cependant, ces fonctions sont disponibles sur les périphériques Bluetooth qui prennent en charge la fonctionnalité AVRCP.



- Si un code PIN vous est demandé lors de la connexion d'un périphérique Bluetooth, saisissez <0000>.
- Un seul périphérique Bluetooth peut être jumelé à la fois.
- La connexion Bluetooth se fermera lors de la mise hors tension de la Soundbar.
- La Soundbar peut ne pas effectuer la recherche ou la connexion Bluetooth correctement dans les cas suivants°:
 - En présence d'un champ électrique puissant autour de la Soundbar.
 - Si plusieurs périphériques Bluetooth sont jumelés simultanément à la Soundbar.
 - Si le périphérique Bluetooth est éteint, mal positionné ou s'il connaît des dysfonctionnements.
- Notez que des appareils tels que des fours à micro-ondes, des adaptateurs LAN sans fil, des lampes fluorescentes et des fours à gaz utilisent la même plage de fréquences que le périphérique Bluetooth, ce qui peut provoquer des interférences électriques.
- La Soundbar prend en charge les données SBC (44,1 kHz, 48 kHz).
- Établissez la connexion uniquement à un périphérique Bluetooth qui prend en charge la fonction A2DP (AV).
- Vous ne pouvez pas connecter la Soundbar à un périphérique Bluetooth qui prend en charge uniquement la fonction HF (Mains libres).
- Une fois l'appareil jumelé à un périphérique, si la Soundbar est en mode ENTRÉE NUMÉRIQUE, AUX ou USB et que vous sélectionnez « [AV] Samsung Soundbar Kxxx K-ser » ([AV] Soundbar Samsung Kxxx de la série K) dans votre liste de périphériques Bluetooth, l'appareil passe automatiquement en mode **BT** (Bluetooth).
 - Disponible uniquement si la Soundbar est répertoriée parmi les périphériques jumelés au périphérique Bluetooth. (Le périphérique Bluetooth et la Soundbar doivent avoir été préalablement jumelés au moins une fois.)
- La Soundbar apparaîtra dans la liste des périphériques recherchés du périphérique Bluetooth uniquement lorsque la Soundbar affiche **BT READY** (BLUETOOTH PRÊT).
- En mode TV SoundConnect, la Soundbar peut ne pas être jumelée ou connectée à un autre périphérique Bluetooth.

MISE EN MARCHÉ PAR BLUETOOTH

Lorsque la fonction Mise en marche par Bluetooth est activée et que la Soundbar est éteinte, si un périphérique Bluetooth précédemment jumelé essaye de se jumeler à la Soundbar, cette dernière s'allume automatiquement.

1. Appuyez sur **Bluetooth POWER** (Alimentation par Bluetooth) sur la télécommande lorsque la Soundbar est allumée.
2. **ACTIVÉE - MISE EN MARCHÉ PAR BLUETOOTH** s'affiche sur l'écran de la Soundbar.

POUR DÉCONNECTER UN PÉRIPHÉRIQUE BLUETOOTH DE LA SOUNDBAR

Vous pouvez déconnecter le périphérique Bluetooth de la Soundbar. Pour obtenir des instructions, reportez-vous au manuel d'utilisation du périphérique Bluetooth.

- La Soundbar sera déconnectée.
- Lorsque la Soundbar est déconnectée du périphérique Bluetooth, la Soundbar affiche **BT DISCONNECTED** (BLUETOOTH DÉCONNECTÉ) sur l'écran avant.

POUR DÉCONNECTER LA SOUNDBAR D'UN PÉRIPHÉRIQUE BLUETOOTH

Appuyez sur le bouton **SOURCE** (SOURCE) de la télécommande ou sur le bouton  (Source) situé sur le panneau latéral de l'appareil pour passer du mode **BT** (Bluetooth) à un autre mode ou pour éteindre la Soundbar.

- Le périphérique Bluetooth connecté attend une réponse de la Soundbar pendant un certain temps avant d'arrêter la connexion. (Le temps de déconnexion peut varier en fonction du périphérique Bluetooth.)



- En mode de connexion Bluetooth, la connexion Bluetooth sera perdue si la distance entre la Soundbar et le périphérique Bluetooth dépasse 5 mètres.
- La Soundbar s'éteint automatiquement après 5 minutes en état Prêt.

► À propos du Bluetooth

Le système Bluetooth est une technologie qui permet de connecter facilement entre eux des périphériques compatibles au Bluetooth à l'aide d'une connexion sans fil courte distance.

- Un périphérique Bluetooth peut générer du bruit ou créer des dysfonctionnements dans certaines conditions d'utilisation, notamment si :
 - Une partie de votre corps est en contact avec le système de réception/transmission du périphérique Bluetooth ou de la Soundbar;
 - L'appareil est soumis à des variations électriques liées à la présence d'obstructions (ex. : mur, coin ou cloison de bureau).
 - L'appareil est exposé à des interférences électriques provenant d'appareils utilisant la même bande de fréquences (ex. : équipements médicaux, fours à micro-ondes et réseaux LAN sans fil).
- Jumelez la Soundbar au périphérique Bluetooth en les tenant à une faible distance l'un de l'autre.
- Plus la distance est grande entre la Soundbar et le périphérique Bluetooth, plus la qualité se dégrade. Si la distance excède la plage opérationnelle du périphérique Bluetooth, la connexion est perdue.
- Dans les zones où la réception est faible, la connexion Bluetooth peut ne pas fonctionner correctement.
- La connexion Bluetooth ne fonctionne que lorsqu'elle est proche de l'appareil. La connexion sera automatiquement coupée si le périphérique Bluetooth est hors de portée. Même si la plage est respectée, il est possible que la qualité sonore soit détériorée par des obstacles (ex. : murs, portes).
- Ce périphérique sans fil peut provoquer des interférences électriques durant son fonctionnement.

UTILISATION DE L'APPLICATION SAMSUNG AUDIO REMOTE

► Installation de l'application Samsung Audio Remote

Pour contrôler la Soundbar avec votre dispositif intelligent et l'application Samsung Audio Remote, téléchargez l'application Samsung Audio Remote sur Google Play.

Recherche sur le marché : Samsung Audio Remote



► Lancement de l'application Samsung Audio Remote

Pour lancer et utiliser l'application Samsung Audio Remote, touchez l'icône Audio Remote sur votre dispositif intelligent, puis suivez les instructions affichées à l'écran.

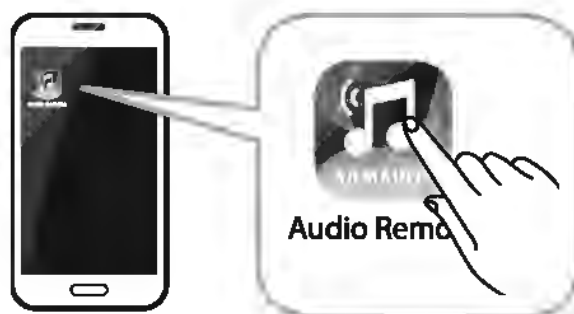

- L'application Samsung Audio Remote est compatible uniquement avec les téléphones portables Android et les dispositifs mobiles fonctionnent sous Android 3.0 ou ultérieur.

MISE À JOUR LOGICIELLE

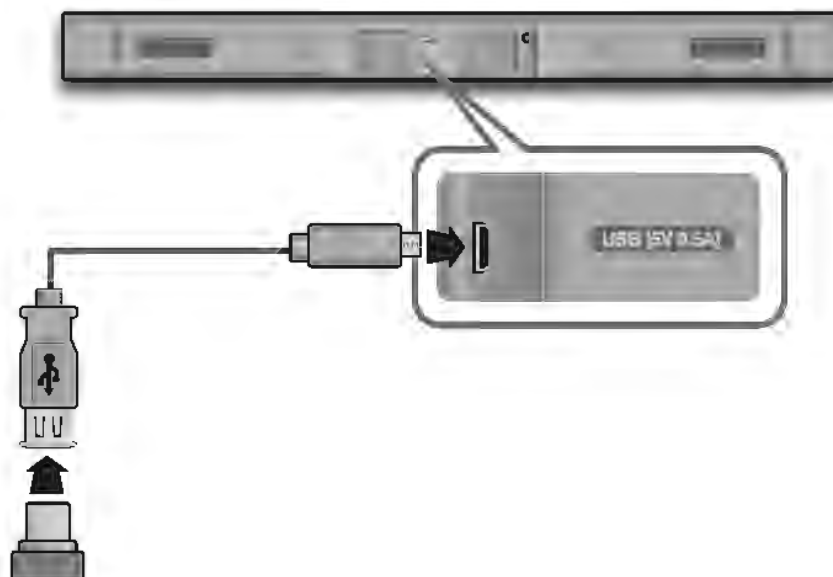

Samsung peut proposer à l'avenir des mises à jour pour le micrologiciel du système de la Soundbar.

Si une mise à jour est proposée, vous pouvez mettre le micrologiciel à jour en connectant un périphérique USB contenant la mise à jour du micrologiciel sur le port USB de votre Soundbar.

Notez qu'en présence de plusieurs fichiers de mise à jour, vous devez simplement les charger sur le périphérique USB et les utiliser pour mettre à jour le micrologiciel l'un après l'autre.

Veuillez vous rendre sur samsung.com ou prenez contact avec le centre d'assistance téléphonique de Samsung pour recevoir de plus amples informations concernant le téléchargement des fichiers de mise à jour.





- Cet appareil comporte la fonction **DOUBLE AMORÇAGE**. Si la mise à jour du micrologiciel échoue, vous pouvez relancer sa mise à jour.



- Insérez un périphérique USB contenant la mise à jour du micrologiciel dans le port USB situé sur l'unité principale.
- La mise à jour du micrologiciel peut ne pas fonctionner correctement si des fichiers audio pris en charge par la Soundbar sont stockés sur le périphérique de stockage USB.
- Ne débranchez pas l'alimentation et ne retirez pas le périphérique USB pendant que des mises à jour sont en cours d'application. L'unité principale s'éteint automatiquement une fois la mise à jour du micrologiciel terminée.
- Une fois la mise à jour terminée, tous les réglages sont réinitialisés sur leurs valeurs d'usine par défaut. Nous vous recommandons de noter vos réglages ; vous pourrez ainsi aisément les réinitialiser après la mise à jour. Notez que la mise à jour du micrologiciel entraîne également la réinitialisation de la connexion au caisson de basses.
Si la connexion au caisson de basses n'est pas rétablie automatiquement après la mise à jour, reportez-vous à la page <17>. En cas d'échec de la mise à jour du micrologiciel, nous vous recommandons de formater le périphérique USB au format FAT16 et de réessayer la mise à jour.
- Une fois la mise à jour du logiciel terminée, éteignez l'appareil puis maintenez le bouton (▶||) de la télécommande enfoncé pendant plus de 5 secondes. « INIT » (INITIALISATION) apparaît à l'écran et l'appareil est mis hors tension. La mise à niveau est terminée.
- Ne formatez pas le périphérique USB au format NTFS. La Soundbar ne prend pas en charge le système de fichiers NTFS.
- Selon le fabricant, certains périphériques USB peuvent ne pas être pris en charge.

DÉPANNAGE

Avant de faire appel à l'assistance, veuillez vérifier les points suivants.

L'appareil ne s'allume pas.	
• Le cordon d'alimentation est-il branché à la prise ?	→ Branchez la fiche d'alimentation à la prise.
Une fonction ne s'active pas lorsque le bouton correspondant est actionné.	
• L'air est-il chargé en électricité statique ?	→ Débranchez la fiche d'alimentation et rebranchez-la.
Aucun son n'est produit.	
• La fonction Muet est-elle activée ?	→ Appuyez sur le bouton  (Muet) pour annuler la fonction Muet. → Réglez le volume.
• Le volume est-il réglé au minimum ?	
La télécommande ne fonctionne pas.	
• Les piles sont-elles déchargées ?	→ Remplacez les piles.
• La télécommande est-elle suffisamment proche de l'unité principale ?	→ Rapprochez-vous de l'appareil.
La fonction TV SoundConnect (jumelage du téléviseur) a échoué.	
• Votre téléviseur prend-il en charge la fonction TV SoundConnect ?	→ La fonction TV SoundConnect est prise en charge par certains téléviseurs Samsung commercialisés à partir de 2012. Vérifiez la date de votre téléviseur pour savoir s'il prend en charge la fonction TV SoundConnect. → Mettez votre téléviseur à jour avec la version du micrologiciel la plus récente. → Prenez contact avec le centre d'appels Samsung. → Maintenez le bouton  enfoncé pendant 5 secondes pour réinitialiser la connexion à la fonction TV SoundConnect.
• La version du micrologiciel de votre téléviseur est-elle la plus récente ?	
• Une erreur s'est-elle produite lors de la connexion ?	
La DEL rouge sur le caisson de basses clignote et le caisson de basses ne produit aucun son.	
• Votre caisson de basses peut ne pas être connecté à l'unité principale de l'appareil.	→ Essayez de reconnecter votre caisson de basses. (Reportez-vous à la page 17)

CARACTÉRISTIQUES TECHNIQUES

Nom du modèle		HW-K450	
INFORMATIONS GÉNÉRALES	USB		5V / 0,5A
	Poids	Unité principale	2,0Kg
		Caisson de basses (PS-WK450)	4,6Kg
	Dimensions (l x H x P)	Unité principale	908,5 x 53,5 x 70,5 mm
		Caisson de basses (PS-WK450)	179,0 x 361,0 x 299,5 mm
	Plage de températures de fonctionnement		De +5 °C à +35 °C
	Plage de taux d'humidité de fonctionnement		De 10 % à 75 %
AMPLIFICATEUR	Puissance de sortie nominale	Unité principale	40 W/canal x 4, 6 ohms, THD=10 %
		Caisson de basses (PS-WK450)	140 W, 3 ohms, THD=10 %
	Rapport signal/bruit (entrée analogique)		65 dB
	Séparation (1 kHz)		65 dB

- * La conception et les caractéristiques techniques sont soumises à modification sans avis préalable.
- * Le rapport signal/bruit, la distorsion, la séparation et la sensibilité utilisable sont basés sur des mesures effectuées à l'aide des directives AES (Audio Engineering Society).
- * Caractéristiques techniques nominales
 - Samsung Electronics Co., Ltd se réserve le droit de modifier les caractéristiques techniques sans préavis.
 - Le poids et les dimensions sont exprimés de façon approximative.
 - Pour plus d'informations relatives à l'alimentation et à la consommation d'énergie, reportez-vous à l'étiquette apposée sur l'appareil.

※ Avis de licence de logiciel open source

- Pour toute requête et demande concernant les logiciels open source, prenez contact avec Samsung par e-mail (à l'adresse oss.request@samsung.com).

Modèles sans fil (bande passante de 5,15 GHz à 5,35 GHz comprise)

- Par la présente, Samsung Electronics déclare que cet équipement est conforme aux exigences essentielles et autres dispositions pertinentes de la Directive 1999/5/CE. La Déclaration de conformité originale est disponible à l'adresse <http://www.samsung.com>. Pour la consulter, accédez à la rubrique Support (Assistance) > Search Product Support (Recherche l'assistance de l'appareil), puis saisissez le nom du modèle. Cet équipement peut être utilisé dans tous les pays de l'Union européenne. Cet équipement ne peut être utilisé qu'en intérieur.



Modèles sans fil (bande passante de 5,15 GHz à 5,35 GHz non comprise)

- Par la présente, Samsung Electronics déclare que cet équipement est conforme aux exigences essentielles et autres dispositions pertinentes de la Directive 1999/5/CE. La Déclaration de conformité originale est disponible à l'adresse <http://www.samsung.com>. Pour la consulter, accédez à la rubrique Support (Assistance) > Search Product Support (Recherche l'assistance de l'appareil), puis saisissez le nom du modèle. Cet équipement peut être utilisé dans tous les pays de l'Union européenne.





Comment contacter Samsung dans le monde

Si vous avez des suggestions ou des questions concernant les produits Samsung, veuillez contacter le Service Consommateurs Samsung.

Area	Contact Centre ☎	Web Site
Europe		
U.K	0330 SAMSUNG (7267864)	www.samsung.com/uk/support
EIRE	0818 717100	www.samsung.com/ie/support
GERMANY	0180 6 SAMSUNG bzw. 0180 6 7267864* (*0,20 €/Anruf aus dem dt. Festnetz, aus dem Mobilfunk max. 0,60 €/Anruf)	www.samsung.com/de/support
FRANCE	01 48 63 00 00	www.samsung.com/fr/support
ITALIA	800-SAMSUNG (800.7267864)	www.samsung.com/it/support
SPAIN	0034902172678	www.samsung.com/es/support
PORTUGAL	808 20 7267	www.samsung.com/pt/support
LUXEMBURG	261 03 710	www.samsung.com/support
NETHERLANDS	0900-SAMSUNG (0900-7267864) (€ 0,10/Min)	www.samsung.com/nl/support
BELGIUM	02-201-24-18	www.samsung.com/be/support (Dutch) www.samsung.com/be_fr/support (French)
NORWAY	815 56480	www.samsung.com/no/support
DENMARK	70 70 19 70	www.samsung.com/dk/support
FINLAND	030-6227 515	www.samsung.com/fi/support
SWEDEN	0771 726 7864 (0771-SAMSUNG)	www.samsung.com/se/support
POLAND	801-172-678* lub +48 22 607-93-33 * * (koszt połączenia według taryfy operatora)	www.samsung.com/pl/support
HUNGARY	0680SAMSUNG (0680-726-786) 0680PREMIUM (0680-773-648)	www.samsung.com/hu/support
SLOVAKIA	0800 - SAMSUNG (0800-726 786)	www.samsung.com/sk/support

Area	Contact Centre ☎	Web Site
AUSTRIA	0800-SAMSUNG (0800-7267864) [Only for Premium HA] 0800-366661 [Only for Dealers] 0810-112233	www.samsung.com/at/support
SWITZERLAND	0800 726 78 64 (0800-SAMSUNG)	www.samsung.com/ch/support (German) www.samsung.com/ch_fr/support (French)
CZECH	800 - SAMSUNG (800-726786) Samsung Electronics Czech and Slovak, s.r.o. V Parku 2343/24, 148 00 - Praha 4	www.samsung.com/cz/support
CROATIA	072 726 786	www.samsung.com/hr/support
BOSNIA	055 233 999	www.samsung.com/support
MONTENEGRO	020 405 888	www.samsung.com/support
SLOVENIA	080 697 267 (brezplačna številka) 090 726 786 (0,39 EUR/min) klicni centre vam je na voljo od ponedeljka do petka od 9. do 18. ure.	www.samsung.com/si
SERBIA	011 321 6899	www.samsung.com/rs/support
BULGARIA	800 111 31 , Безплатна телефонна линия	www.samsung.com/bg/support
ROMANIA	08008 726 78 64 (08008 SAMSUNG) Apel GRATUIT	www.samsung.com/ro/support
CYPRUS	8009 4000 only from landline,toll free	
GREECE	80111-SAMSUNG (80111 726 7864) only from land line (+30) 210 6897691 from mobile and land line	www.samsung.com/gr/support
LITHUANIA	8-800-77777	www.samsung.com/lt/support
LATVIA	8000-7267	www.samsung.com/lv/support
ESTONIA	800-7267	www.samsung.com/ee/support



[Elimination des batteries de ce produit]

(Applicable aux pays disposant de systèmes de collecte séparés)

Le symbole sur la batterie, le manuel ou l'emballage indique que les batteries de ce produit ne doivent pas être éliminées en fin de vie avec les autres déchets ménagers. L'indication éventuelle des symboles chimiques Hg, Cd ou Pb signifie que la batterie contient des quantités de mercure, de cadmium ou de plomb supérieures aux niveaux de référence stipulés dans la directive CE 2006/66. Si les batteries ne sont pas correctement éliminées, ces substances peuvent porter préjudice à la santé humaine ou à l'environnement. Afin de protéger les ressources naturelles et d'encourager la réutilisation du matériel, veuillez à séparer les batteries des autres types de déchets et à les recycler via votre système local de collecte gratuite des batteries.



**Les bons gestes de mise au rebut de ce produit
(Déchets d'équipements électriques & électroniques)**

(Applicable aux pays disposant de systèmes de collecte séparés)

Ce symbole sur le produit, ses accessoires ou sa documentation indique que ni le produit, ni ses accessoires électroniques usagés (chargeur, casque audio, câble USB, etc.) ne peuvent être jetés avec les autres déchets ménagers. La mise au rebut incontrôlée des déchets présentant des risques environnementaux et de santé publique, veuillez séparer vos produits et accessoires usagés des autres déchets. Vous favoriserez ainsi le recyclage de la matière qui les compose dans le cadre d'un développement durable. Les particuliers sont invités à contacter le magasin leur ayant vendu le produit ou à se renseigner auprès des autorités locales pour connaître les procédures et les points de collecte de ces produits en vue de leur recyclage. Les entreprises et particuliers sont invités à contacter leurs fournisseurs et à consulter les conditions de leur contrat de vente. Ce produit et ses accessoires ne peuvent être jetés avec les autres déchets.

Pour obtenir des informations sur les engagements environnementaux de Samsung et sur les obligations réglementaires spécifiques à l'appareil (par ex. la réglementation REACH), rendez-vous sur : samsung.com/uk/aboutsamsung/samsungelectronics/corporatecitizenship/data_comer.html