



**MARQUE: SONY**  
**REFERENCE: XDRS41DW.EU8**  
**CODIC: 4310942**



**NOTICE**  
↓

DIGITAL RADIO DAB/FM

Operating Instructions GB Mode d'emploi FR

DAB DAB+

RDS

©2017 Sony Corporation Printed in China

http://www.sony.eu/

XDR-S41D

Mise en route

1 Raccordez l'adaptateur secteur ou insérez quatre piles.

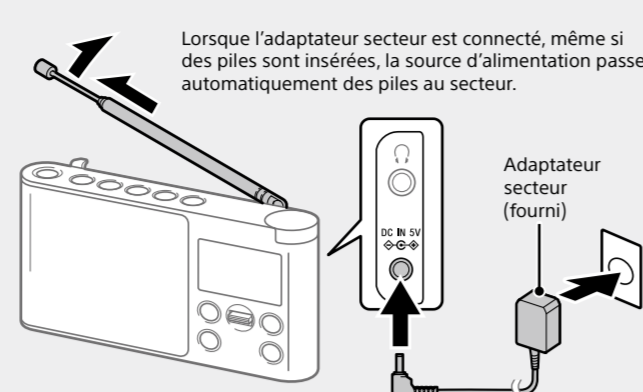

Pour utiliser l'appareil sur piles

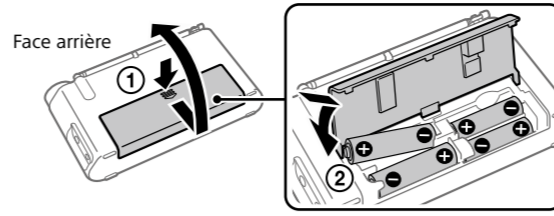

- Astuces: Le rétroéclairage s'éteint si aucune opération n'est effectuée pendant environ 30 secondes... Il est recommandé d'utiliser des piles alcalines.

2 Allumez la radio.

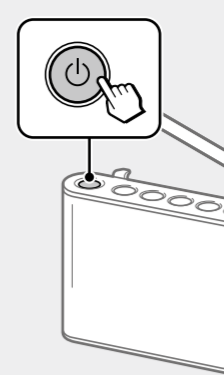

Lorsque vous allumez la radio pour la première fois

La synchronisation automatique DAB démarre automatiquement lors de la première mise sous tension de la radio.

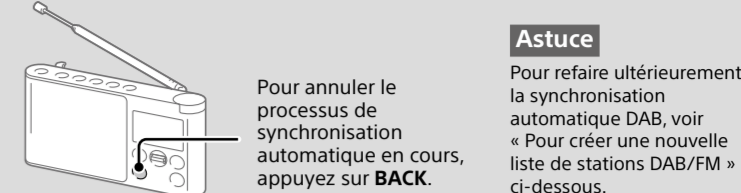

- Astuce: Pour annuler le processus de synchronisation automatique en cours, appuyez sur BACK. Pour refaire ultérieurement la synchronisation automatique DAB, voir « Pour créer une nouvelle liste de stations DAB/FM » ci-dessous.

Écouter la radio

1 Allumez la radio, puis sélectionnez la fonction DAB ou FM.

Lorsque vous sélectionnez la fonction FM pour la première fois, la synchronisation automatique FM démarre automatiquement lors de la première sélection de la fonction FM.

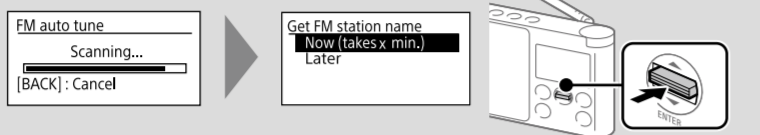

- Astuces: Même si vous sélectionnez « Later » sur l'écran « Get FM station name », les noms de stations FM sont reçus et enregistrés dans l'appareil lorsque vous écoutez des diffusions.

2 Sélectionnez la station ou le service souhaité.

Actionnez le levier vers le haut ou vers le bas pour faire un choix.

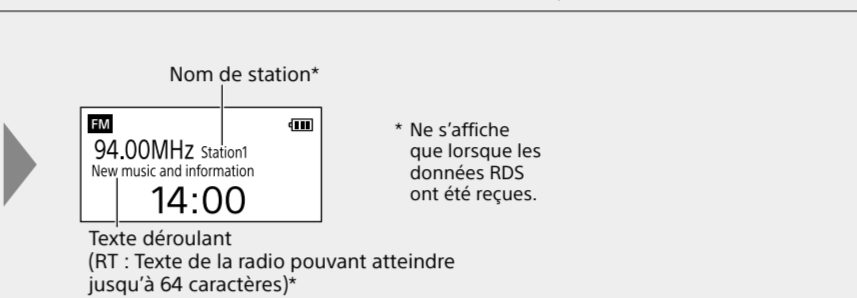
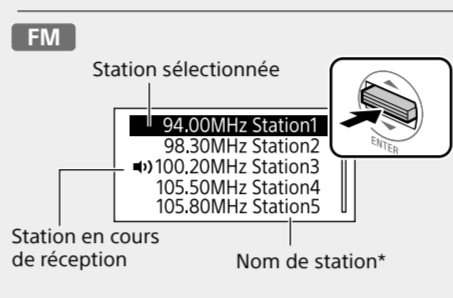
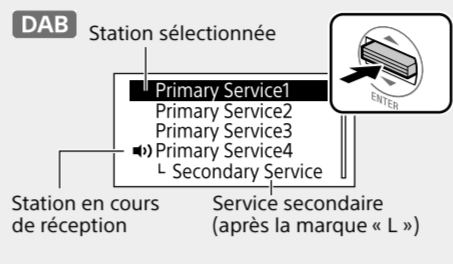
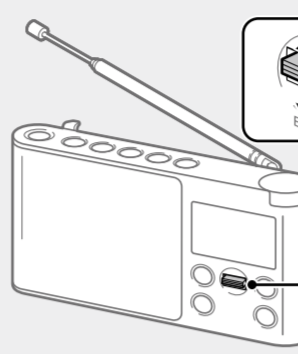

À propos du processus de synchronisation automatique FM

Vous pouvez annuler le processus de synchronisation automatique FM qui démarre lors de la première sélection de la fonction FM.

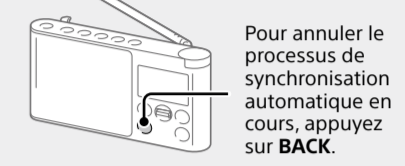

Attribution de stations aux boutons de pré-réglage

1 Sélectionnez la station que vous voulez pré-régler.

2 Maintenez enfoncé le bouton de pré-réglage voulu (1 à 5) jusqu'à ce que « Station saved to preset x. » apparaisse sur l'écran.

Exécutez les étapes de « Écouter la radio » ci-dessus.

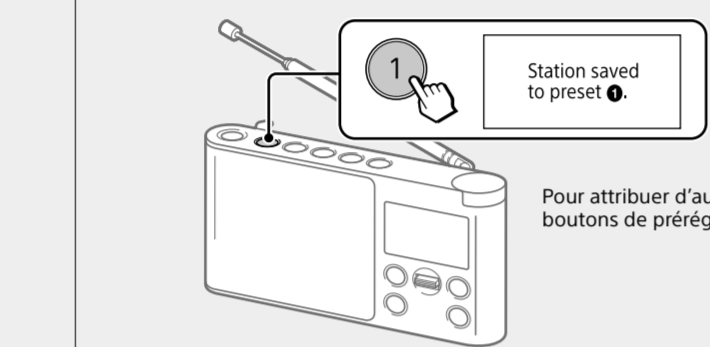
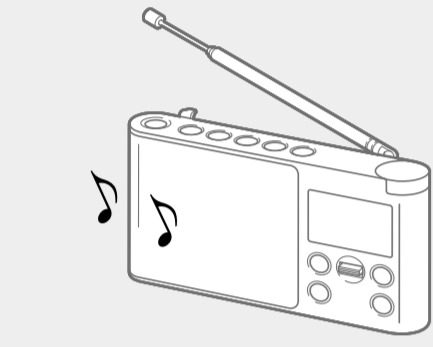

Exemple: Attribution d'une station au bouton de pré-réglage « 1 »

Pour attribuer d'autres stations aux autres boutons de pré-réglage, répétez la procédure.

Attribuez vos stations préférées aux 5 boutons de pré-réglage.

Pour changer l'attribution des boutons

- 1 Synchronisez-vous sur une nouvelle station. 2 Appuyez sur le bouton de pré-réglage que vous voulez modifier et maintenez-le enfoncé jusqu'à ce que « Station saved to preset x. » s'affiche à l'écran.

Astuce: Les informations d'attribution de boutons restent dans la mémoire de la radio même après l'exécution des synchronisations automatiques DAB et FM.

Écoute d'une station attribuée

Appuyez sur le bouton de pré-réglage voulu (1 à 5).

Le numéro du bouton de pré-réglage s'allume et l'écran de réception apparaît.

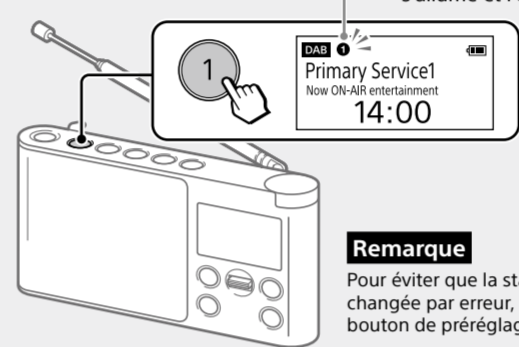

Exemple: Lorsque le bouton de pré-réglage « 1 » est actionné

Remarque

Pour éviter que la station attribuée soit changée par erreur, ne maintenez pas le bouton de pré-réglage enfoncé.

Pour améliorer la réception des radios DAB/FM

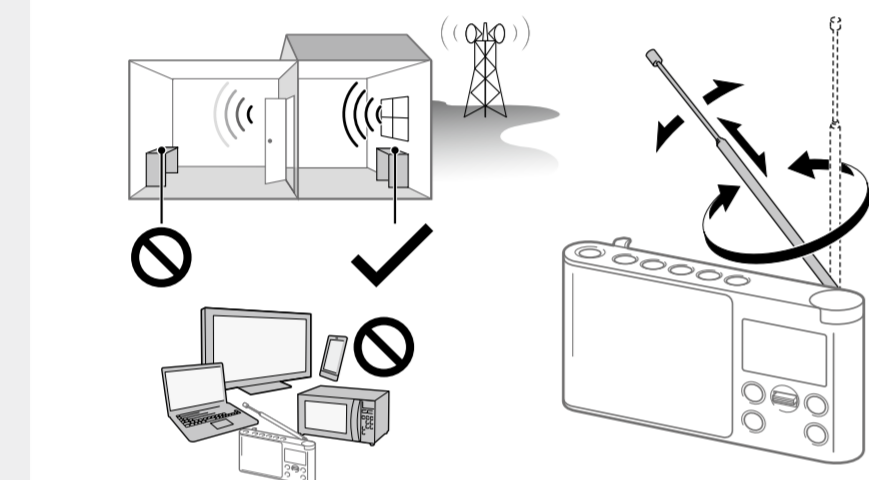

Remarque

Lorsque vous réglez l'antenne, veillez à la tenir par la partie inférieure. Si vous déplacez l'antenne avec trop de force et en la tenant par la partie supérieure, vous risquez de l'endommager.

Pour créer une nouvelle liste de stations DAB/FM

Si vous avez changé de région, recommencez les synchronisations automatiques DAB et FM. Sélectionnez la fonction DAB ou FM, puis appuyez sur AUTO TUNE.

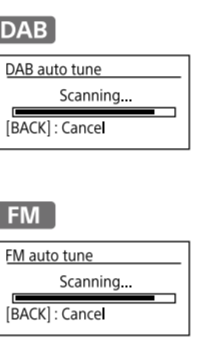
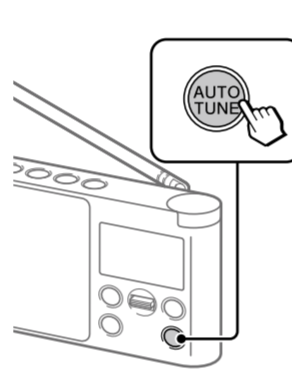

La radio reçoit la première station dans la nouvelle liste des stations.

Remarques

- La liste des stations actuellement enregistrées est effacée une fois le processus de synchronisation automatique démarré. Lorsque le menu de configuration s'affiche, la synchronisation automatique ne s'exécute pas même si AUTO TUNE est actionné.

Remarque sur la synchronisation automatique FM

Veillez à sélectionner « By station list » dans « FM tune mode » avant de démarrer la synchronisation automatique FM.

Pour rechercher les stations FM (synchronisation par défilement)

Vous pouvez rechercher des stations FM pouvant être reçues par intervalles de 0,05 MHz. Sélectionnez la fonction FM, puis appuyez sur AUTO TUNE. Veillez à sélectionner « Manual tune » dans « FM tune mode » (Voir « Options du menu de configuration ») avant d'utiliser cette fonction.

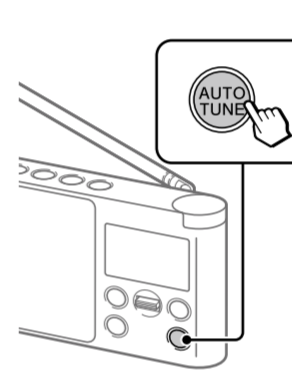

Astuces

- Vous pouvez également rechercher des stations FM en actionnant le levier vers le haut ou vers le bas et en maintenant la pression après avoir sélectionné la fonction FM. Appuyez sur BACK pour arrêter la recherche de stations FM.

Guide des pièces et des contrôles

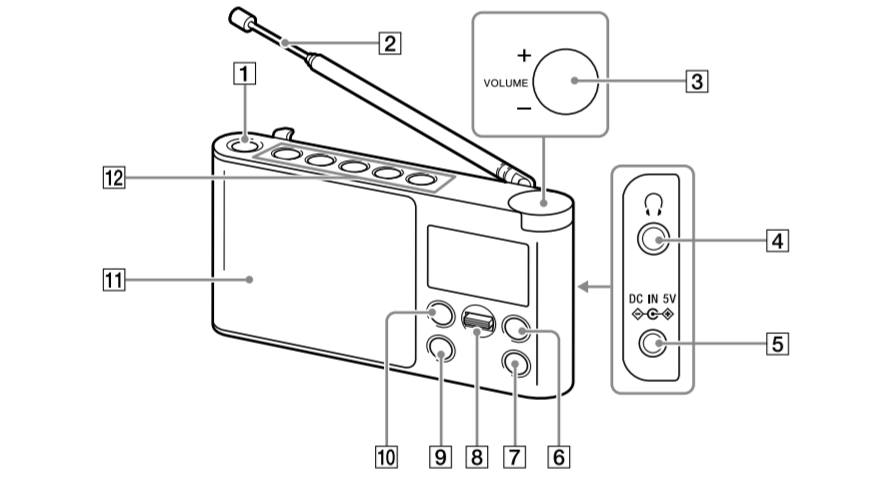

- 1 Bouton Marche/arrêt (marche) 2 Antenne 3 Contrôle du volume 4 Prise (casque) 5 Prise DC IN 6 Bouton DAB/FM 7 Levier AUTO TUNE 8 Bouton BACK 9 Bouton MENU 10 Haut-parleur 11 Bouton DAB/FM 12 Boutons de pré-réglage\*

Indicateur de piles: L'indicateur de piles s'allume lorsque vous utilisez l'appareil sur piles. La puissance restante des piles s'affiche selon 5 niveaux.

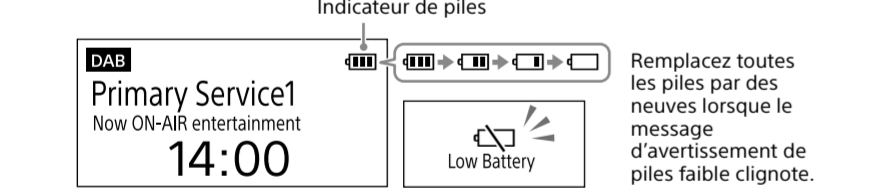

Options du menu de configuration

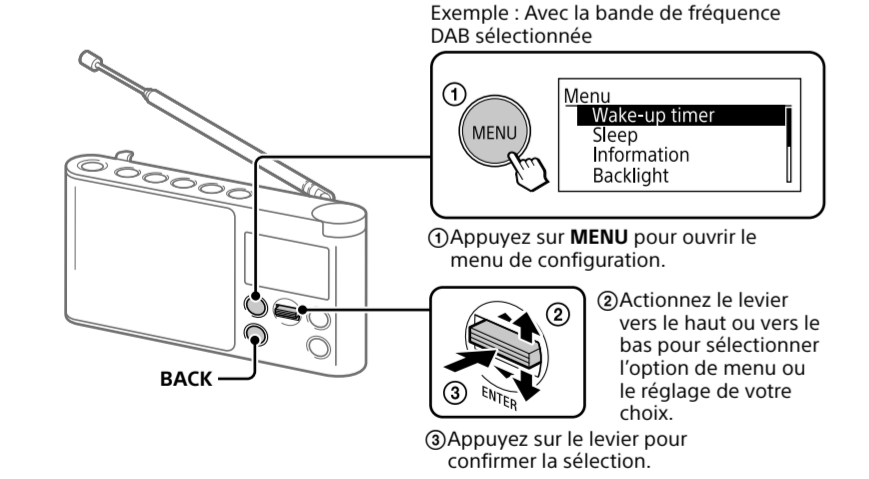

Pour revenir au menu de niveau supérieur Appuyez sur BACK.

Pour sortir du menu de configuration Appuyez à nouveau sur MENU.

Wake-up timer

Veillez à relier l'adaptateur secteur lorsque vous utilisez la minuterie de mise sous tension. Il est impossible d'utiliser la minuterie de mise sous tension lorsque l'appareil est utilisé sur piles.

Enable: Sélectionnez cette option pour utiliser la minuterie de mise sous tension. Disable: Sélectionnez cette option pour ne pas utiliser la minuterie de mise sous tension.

Wake-up timer setting: Sélectionnez cette option pour régler la minuterie de mise sous tension. Vous pouvez régler la minuterie de mise sous tension comme suit.

1 Sélectionnez « Timer setting », puis réglez l'heure et les minutes.

2 Sélectionnez « Wake station » et réglez une station.

En cas de réglage sur la dernière station reçue

3 Sélectionnez « Volume setting » et réglez le volume à l'aide du levier. Après avoir réglé le volume, appuyez sur BACK jusqu'à ce que l'affichage revienne au menu « Wake-up timer ».

4 Sélectionnez « Enable », puis appuyez sur le levier.

Lorsque la minuterie de mise sous tension est réglée, « On » s'allume sur l'écran.

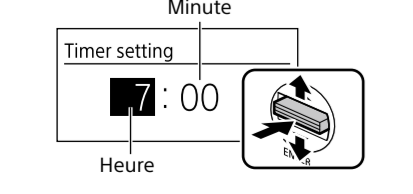

Types de fiches compatibles: 1 baguette Mini fiche mono, 2 baguettes Mini fiche stéréo, 3 baguettes ou plus d'autres types de fiches.

Il est impossible d'utiliser d'autres types de fiches.

Lorsque vous écoutez du son en stéréo avec un casque monophonique, le son est émis uniquement sur le canal de gauche.

Sleep

La radio s'éteint automatiquement une fois un délai défini écoulé. Sélectionnez la durée souhaitée (en minutes) comme suit:

Off (désactiver)/15 min./30 min./45 min./60 min.

Lorsque la minuterie de mise en veille est réglée, « SLEEP » s'allume à l'écran.

Information DAB

Affiche les informations sur la station que vous écoutez. Actionnez le levier vers le haut ou vers le bas pour faire défiler les informations suivantes:

Channel: Canal et fréquence (Voir le tableau des fréquences DAB à la section « Caractéristiques ».)

Multiplex name: Libellé de l'ensemble (jusqu'à 16 caractères)

Service name: Nom de la station

PTY: Libellé PTY (Voir « PTY (type de programme) » dans « Caractéristiques ».)

Bit rate: Vitesse de transmission

Signal level: Affiche l'intensité du signal de la station DAB que vous écoutez, de 0 (aucun signal) à 100 (intensité maximale).

Remarque

S'il n'y a pas de libellé de l'ensemble ni de nom de station, l'espace du libellé ou du nom est vide. S'il n'y a pas de libellé PTY, « No PTY » s'affiche à l'écran.

FM tune mode

Sélectionnez le mode de synchronisation pour FM.

By station list: Vous pouvez sélectionner la station de votre choix dans la liste des stations FM enregistrées par synchronisation automatique.

Manual tune: Vous pouvez manuellement vous synchroniser à la fréquence FM souhaitée par intervalles de 0,05 MHz. Actionnez le levier vers le haut ou vers le bas pour vous synchroniser à la fréquence souhaitée. En mode « Manual tune », vous pouvez utiliser la fonction de synchronisation par défilement (Voir « Pour rechercher les stations FM (synchronisation par défilement) » pour des informations détaillées.).

Edit FM station list

Vous pouvez modifier la liste des stations FM.

Get FM station name: Effectuez cette opération lorsque vous souhaitez recevoir des informations RDS, par exemple les noms de stations. Sélectionnez « OK » pour démarrer le défilement des données RDS.

Remarques

- Réglez « FM tune mode » sur « By station list » avant d'exécuter cette action. Les informations RDS actuellement mémorisées sont effacées une fois que le défilement démarre. La réception de toutes les données RDS disponibles peut prendre longtemps.

Initialize

Sélectionnez « OK » pour réinitialiser la radio et rétablir les paramètres d'usine. Les paramètres, les listes de stations DAB et FM et les informations d'attribution des boutons de pré-réglage seront tous supprimés.

Remarques

- Utilisez l'unité sur piles, débranchez le connecteur de l'adaptateur secteur de la prise DC IN. Il est impossible de faire fonctionner l'unité sur piles si le connecteur de l'adaptateur secteur est raccordé à la prise DC IN.

Utilisez l'unité dans la plage de températures de 0 °C à 40 °C. À des températures supérieures, l'écran peut progressivement s'assombrir. À des températures inférieures, l'écran peut changer très lentement. (Ces irrégularités disparaîtront ultérieurement et aucun dégât ne sera causé à l'appareil lors de son réutilisation dans la plage de températures recommandée.)

Évitez d'exposer l'appareil à des températures extrêmes, à la lumière directe du soleil, à l'humidité, au sable, à la poussière ou aux chocs mécaniques. Ne laissez jamais l'appareil dans une voiture garée au soleil.

Ne faites pas subir à l'appareil un choc violent et évitez de lui appliquer une force excessive. Certains modèles présentent un écran qui intègre du verre. La présence d'éclats ou de fissures sur le verre peut provoquer des blessures. Dans ce cas, cessez immédiatement d'utiliser l'appareil et veillez à ne pas toucher les pièces endommagées.

Si un objet solide ou un liquide s'introduit dans l'appareil, débranchez l'adaptateur secteur et retirez les piles, puis faites vérifier l'appareil par un technicien qualifié avant de le réutiliser. Parce qu'un aimant puissant est intégré aux haut-parleurs, éloignez de l'appareil les cartes de crédit personnelles qui utilisent le codage magnétique et les montres à ressort afin d'éviter d'endommager le magnétisme.

Pour nettoyer le boîtier, utilisez un chiffon sec et doux. N'utilisez aucun type de solvant, notamment de l'alcool ou de la benzine, car cela pourrait détériorer la finition.

Remarque: Lorsque vous écoutez du son en stéréo avec un casque monophonique, le son est émis uniquement sur le canal de gauche.

Remarque: Lorsque vous écoutez du son en stéréo avec un casque monophonique, le son est émis uniquement sur le canal de gauche.

Maintien d'un niveau de volume modéré

La radio limite le volume maximal pour vous permettre d'écouter le son à un niveau sonore modéré si vous utilisez le casque. Si vous essayez de régler le volume à un niveau supérieur au niveau spécifié, le message « Check The Volume Level » s'affiche.

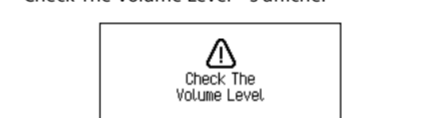

Remarque

Le volume est automatiquement diminué et le message « Volume Lowered » s'affiche si vous diminuez pas le volume au cours d'un délai défini suite à l'affichage du message « Check The Volume Level ».



À propos des fonctionnalités RDS

Qu'est-ce que RDS ?

Lancé par l'EBU (European Broadcasting Union) en 1987, le système RDS (Radio Data System) permet de recevoir des informations, par exemple les noms de stations, via le signal de sous-porteuse 57 kHz des diffusions FM. Toutefois, la disponibilité des données RDS varie selon le lieu géographique. Il n'est donc pas toujours possible de recevoir les informations RDS.

Utilisation des fonctions RDS

La radio prend en charge les fonctions RDS suivantes:

Table with 2 columns: Fonction RDS, Description. Rows include Affichage du nom de station, RT (texte radio).

Remarques: Les fonctions RDS ne sont pas activées si la station FM reçue ne transmet pas de données RDS.

Si le signal radio reçu est de faible intensité, la réception des données RDS peut prendre du temps.

Précautions

- N'utilisez pas l'appareil avec des sources d'alimentation indiquées dans « Caractéristiques ». En fonctionnement sur piles, il est conseillé d'utiliser quatre piles alcalines LR6 (format AA). En cas de fonctionnement sur secteur, utilisez uniquement l'adaptateur secteur fourni.

- N'utilisez aucun autre type d'adaptateur secteur. L'utilisation d'un autre adaptateur secteur que celui fourni peut entraîner un dysfonctionnement de l'appareil, car la polarité des fiches d'autres fabricants peut varier.

- Ne faites pas subir à l'appareil un choc violent et évitez de lui appliquer une force excessive. Certains modèles présentent un écran qui intègre du verre. La présence d'éclats ou de fissures sur le verre peut provoquer des blessures. Dans ce cas, cessez immédiatement d'utiliser l'appareil et veillez à ne pas toucher les pièces endommagées.

- Si un objet solide ou un liquide s'introduit dans l'appareil, débranchez l'adaptateur secteur et retirez les piles, puis faites vérifier l'appareil par un technicien qualifié avant de le réutiliser.

- Parce qu'un aimant puissant est intégré aux haut-parleurs, éloignez de l'appareil les cartes de crédit personnelles qui utilisent le codage magnétique et les montres à ressort afin d'éviter d'endommager le magnétisme.

- Pour nettoyer le boîtier, utilisez un chiffon sec et doux. N'utilisez aucun type de solvant, notamment de l'alcool ou de la benzine, car cela pourrait détériorer la finition.

- N'utilisez pas l'appareil avec des mains mouillées car cela pourrait provoquer un court-circuit.

- N'associez pas une pile usagée à une neuve, et ne mélangez pas différents types de piles. Lorsque vous prévoyez de ne pas utiliser l'appareil pendant longtemps, retirez les piles pour éviter toute détérioration liée à une fuite et à la corrosion des piles.

- Vérifiez que les piles sont insérées dans le bon sens (⊕ et ⊖) lorsque la radio ne s'allume pas après le remplacement des piles.

- Si les piles possèdent une date limite d'utilisation recommandée pour bien fonctionner, retirez les piles usées et remplacez-les par de nouvelles piles.

- Une écoute prolongée à des niveaux de volume élevés peut endommager votre ouïe. Soyez particulièrement prudent lorsque vous utilisez le casque.

- N'utilisez pas le casque lorsque vous marchez, êtes au volant d'une voiture ou d'un moto, faites du vélo, etc. Vous pourriez provoquer un accident de la circulation.

- N'utilisez pas le casque dans des situations où ne pas entendre le bruit ambiant peut être dangereux, par exemple les passages à niveau, les quais de gares et les sites de construction.

- Une pression acoustique excessive des écouteurs et du casque peut provoquer la surdité.

Si vous avez des questions ou des problèmes concernant votre appareil, veuillez consulter votre revendeur Sony le plus proche.

Dépannage

Si un problème persiste après les vérifications suivantes, consultez le revendeur Sony le plus proche.

L'affichage est atténué, ou aucune indication ne s'affiche.

- La radio est utilisée à des températures extrêmement hautes ou basses, ou dans un lieu où l'humidité est excessive.

Son très faible ou interrompu, réception insuffisante.

- Si vous êtes dans un bâtiment, approchez-vous d'une fenêtre.
- Étendez l'antenne et réglez sa longueur et son angle pour une meilleure réception. Voir « Pour améliorer la réception des radios DAB/FM » pour des informations détaillées.

La batterie se vide très rapidement.

- Vérifiez l'autonomie de la batterie estimée décrite dans « Caractéristiques » et veillez à éteindre la radio lorsque vous ne l'utilisez pas.

Absence de réception d'une station souhaitée lorsqu'un bouton de pré-réglage est actionné.

- Vous avez peut-être maintenu enfoncé le bouton de pré-réglage auquel la station a été attribuée, ce qui a entraîné le remplacement de la station par une nouvelle. Attribuez à nouveau la station souhaitée.

Messages

Low Battery (clignote et l'appareil est éteint)

- Les piles sont vides. Remplacez toutes les piles par des neuves.

No preset

Aucune station dans la bande de fréquence sélectionnée (DAB ou FM) n'a été pré-réglée sur le bouton actionné.

Caractéristiques

Classe de fréquences: DAB (Bande III): 174,928 MHz – 239,200 MHz FM: 87,5 MHz – 108 MHz (intervalle de 0,05 MHz)

Fréquence intermédiaire: DAB (Bande III): 2,048 MHz FM: 1,943 MHz

Tableau des fréquences DAB (Bande III) (MHz) with columns: Canal, Fréquence, DAB, Fréquence.

Tableau des fréquences DAB (Bande III) (MHz) (continued)

Tableau des fréquences DAB (Bande III) (MHz) (continued)

Tableau des fréquences DAB (Bande III) (MHz) (continued)

Tableau des fréquences DAB (Bande III) (MHz) (continued)

Tableau des fréquences DAB (Bande III) (MHz) (continued)

Tableau des fréquences DAB (Bande III) (MHz) (continued)

Tableau des fréquences DAB (Bande III) (MHz) (continued)

Tableau des fréquences DAB (Bande III) (MHz) (continued)

Les boutons de pré-réglage ne peuvent pas être utilisés lorsque le menu de configuration est affiché.

Le couvercle du compartiment des piles s'est détaché.

Le couvercle du compartiment des piles est conçu pour se détacher lorsqu'il est ouvert avec trop de force.

Si un téléphone portable est placé à proximité de la radio, celle-ci peut émettre un bruit puissant. Éloignez le téléphone de la radio.

Si une station recevable est trouvée, « [ENTER] Select » apparaît sur l'affichage. Appuyez sur le levier avant d'appuyer sur le bouton de pré-réglage.

Si la station recevable est trouvée, « [ENTER] Select » apparaît sur l'affichage. Appuyez sur le levier avant d'appuyer sur le bouton de pré-réglage.

Si la station recevable est trouvée, « [ENTER] Select » apparaît sur l'affichage. Appuyez sur le levier avant d'appuyer sur le bouton de pré-réglage.

Si la station recevable est trouvée, « [ENTER] Select » apparaît sur l'affichage. Appuyez sur le levier avant d'appuyer sur le bouton de pré-réglage.

Si la station recevable est trouvée, « [ENTER] Select » apparaît sur l'affichage. Appuyez sur le levier avant d'appuyer sur le bouton de pré-réglage.

Si la station recevable est trouvée, « [ENTER] Select » apparaît sur l'affichage. Appuyez sur le levier avant d'appuyer sur le bouton de pré-réglage.

Si la station recevable est trouvée, « [ENTER] Select » apparaît sur l'affichage. Appuyez sur le levier avant d'appuyer sur le bouton de pré-réglage.

Si la station recevable est trouvée, « [ENTER] Select » apparaît sur l'affichage. Appuyez sur le levier avant d'appuyer sur le bouton de pré-réglage.

Si la station recevable est trouvée, « [ENTER] Select » apparaît sur l'affichage. Appuyez sur le levier avant d'appuyer sur le bouton de pré-réglage.

Si la station recevable est trouvée, « [ENTER] Select » apparaît sur l'affichage. Appuyez sur le levier avant d'appuyer sur le bouton de pré-réglage.

Si la station recevable est trouvée, « [ENTER] Select » apparaît sur l'affichage. Appuyez sur le levier avant d'appuyer sur le bouton de pré-réglage.

Si la station recevable est trouvée, « [ENTER] Select » apparaît sur l'affichage. Appuyez sur le levier avant d'appuyer sur le bouton de pré-réglage.

Si la station recevable est trouvée, « [ENTER] Select » apparaît sur l'affichage. Appuyez sur le levier avant d'appuyer sur le bouton de pré-réglage.

Si la station recevable est trouvée, « [ENTER] Select » apparaît sur l'affichage. Appuyez sur le levier avant d'appuyer sur le bouton de pré-réglage.

Si la station recevable est trouvée, « [ENTER] Select » apparaît sur l'affichage. Appuyez sur le levier avant d'appuyer sur le bouton de pré-réglage.

Si la station recevable est trouvée, « [ENTER] Select » apparaît sur l'affichage. Appuyez sur le levier avant d'appuyer sur le bouton de pré-réglage.

Si la station recevable est trouvée, « [ENTER] Select » apparaît sur l'affichage. Appuyez sur le levier