



MARQUE : PROLINE
REFERENCE : L2836HD
CODIC : 4330196



NOTICE



PROLINE

FR MANUEL D'UTILISATION
NL HANDLEIDING
ES MANUEL DE INSTRUCCIONES
PT INSTRUÇÕES DE FUNCIONAMENTO
EN INSTRUCTION MANUAL

L2836HD LED



Merci d'avoir acquis ce téléviseur LED.

Les instructions de cette notice décrivent l'utilisation principalement avec la télécommande.

Vous pouvez aussi utiliser les boutons du téléviseur portant le même nom que ceux de la télécommande. Pour optimiser les performances et la sécurité, lisez cette notice attentivement.

Conservez cette notice pour consultation ultérieure.

Table des matières

Consignes de sécurité importantes	2
Accessoires fournis	5
Préparation	
Assemblage du pied	6
Positionner le téléviseur	7
Brancher l'antenne et l'alimentation	7
Description des fonctions	
Panneaux avant et latéral	8
Panneau arrière	9
Branchements	10
Télécommande	11
Fonctions de base	
Allumer et éteindre l'appareil	14
Sélectionner les chaînes	15
Sélectionner la source d'entrée	15
Régler le volume	15
Sélection et réglage de l'interface utilisateur (OSD)	16
Mode menu et guide d'installation	16
Utiliser les menus	
Paramètres d'image	17
Paramètres audio	18
Paramètres de chaînes	19
Paramètres de fonctions	23
Paramètres de configuration	26
Paramètres d'ordinateur	27
Menu EPG	28
Enregistreur vidéo (PVR)	29
Enregistrer	32
Décalage temporel	33
Lecture multimédia	35
Paramètres d'ordinateur	
Configuration du logiciel informatique	38
Mode d'affichage	38
Dépannage	39
Spécifications	43

Consignes de sécurité importantes

1. Lisez la notice d'utilisation – Lisez les instructions de sécurité et d'utilisation en totalité avant d'utiliser l'appareil.
2. Conservez la notice d'utilisation – Conservez les instructions de sécurité et d'utilisation pour consultation ultérieure.
3. Respectez les mises en garde – Toutes les mises en garde présentes sur l'appareil et dans la notice d'utilisation doivent être respectées.
4. Respectez les instructions – Toutes les instructions d'utilisation doivent être respectées.
5. Nettoyage – Débranchez le produit de la prise murale avant de le nettoyer. N'utilisez pas de nettoyant liquide ou en aérosol. Utilisez un chiffon sec pour nettoyer l'appareil.
6. Accessoires – Utilisez exclusivement les accessoires spécifiés par le fabricant.
7. Eau et humidité – N'utilisez pas le produit près d'un endroit où il y a de l'eau (par exemple près d'une baignoire, d'un lavabo, d'un évier de cuisine, d'un bac de lessive, dans un sous-sol humide, près d'une piscine, etc.).
8. Accessoires – Ne placez pas le produit sur un chariot, un pupitre, un trépied, une table ou un support instable. Le produit peut tomber et être endommagé et/ou blesser gravement un adulte ou un enfant. Utilisez exclusivement un chariot, un pupitre, un trépied, un support ou une table recommandé par le fabricant ou vendu avec le produit. Toute installation du produit doit être conforme aux instructions du fabricant et doit utiliser l'accessoire d'installation recommandé par le fabricant. Si le produit est placé sur un chariot, déplacez l'ensemble avec précaution. Des arrêts brutaux, une force excessive ou des surfaces irrégulières peuvent provoquer le renversement de l'ensemble chariot/produit.
9. Ventilation – Les fentes et ouvertures d'aération du boîtier sont conçues pour la ventilation afin de permettre un fonctionnement fiable du produit et pour éviter qu'il ne surchauffe. Ces ouvertures ne doivent donc pas être bouchées ou recouvertes. Ces ouvertures ne doivent jamais être bloquées en posant le produit sur un lit, un canapé, un tapis ou une surface similaire. L'appareil ne doit pas être placé dans une installation encastrée, par exemple une bibliothèque ou une étagère, sauf si une ventilation adéquate est fournie ou si les instructions du fabricant sont respectées.
10. Alimentation électrique – Le produit doit être alimenté exclusivement avec le type d'alimentation spécifiée sur sa plaque signalétique. Si vous n'êtes pas sûr que le réseau électrique de votre habitation est adapté, contactez votre fournisseur d'électricité local ou le distributeur du produit.

11. Protection du cordon d'alimentation – Positionnez le cordon d'alimentation en sorte qu'on ne risque pas de marcher dessus et qu'il ne risque pas d'être pincé par un objet placé sur ou contre lui. Faites particulièrement attention à son positionnement au niveau de la fiche, de la prise et au point d'où il sort de l'appareil.
12. Foudre – Afin de protéger le produit lors des orages ou quand il est laissé sans surveillance et inutilisé pendant de longues périodes, débranchez-le de la prise électrique murale et débranchez l'antenne ou le câble d'arrivée du signal. Cela permet d'éviter que le produit ne soit endommagé par la foudre ou une surtension dans les lignes électriques.
13. Lignes électriques – Ne placez jamais une antenne extérieure à proximité d'une ligne électrique, ni de tout autre dispositif d'alimentation électrique ou d'un luminaire électrique, ni dans un endroit où elle peut tomber sur un dispositif d'alimentation électrique ou une ligne électrique. Lors de l'installation d'un système d'antenne extérieure, il faut faire extrêmement attention à ne pas toucher de ligne électrique ni de circuit électrique, car leur contact peut être mortel.
14. Surcharge – Ne mettez pas les prises murales ou les rallonges électriques en surcharge, car cela peut provoquer un incendie ou un choc électrique.
15. Pénétration d'objet et de liquide – N'insérez jamais aucun objet, quel qu'il soit, dans le produit par l'une de ses ouvertures, car il pourrait entrer en contact avec des points sous tension électrique dangereuse ou court-circuiter des composants, ce qui pourrait provoquer un incendie ou un choc électrique. Veillez à ne jamais renverser de liquide d'aucune sorte sur le produit.
16. Réparation - N'essayez pas de réparer le produit vous-même, car si vous ouvrez ou retirez une partie de son boîtier, vous risquez d'être exposé à une tension électrique dangereuse et à d'autres dangers. Pour toutes les réparations, faites appel à des réparateurs qualifiés.
17. Réparation – Débranchez le produit de la prise électrique murale et faites appel à un personnel de réparation qualifié dans les cas suivants :
 - a. Si le cordon d'alimentation ou sa fiche est endommagé.
 - b. Si du liquide a été renversé sur le produit ou si un objet est tombé dedans.
 - c. Si le produit a été exposé à la pluie ou à de l'eau.
 - d. Si le produit ne fonctionne pas normalement alors que vous respectez les instructions de sa notice d'utilisation. Procédez uniquement aux réglages décrits dans la notice d'utilisation, car un réglage inapproprié d'une autre commande peut endommager l'appareil et sa remise en

- état nécessite souvent beaucoup de travail de la part d'un technicien spécialisé.
- e. Si le produit est tombé ou a été endommagé de quelque manière que ce soit.
 - f. Si les performances du produit changent de manière manifeste, faites-le réviser et réparer.
18. Pièces de rechange – S'il est nécessaire d'utiliser des pièces de rechange, assurez-vous que le réparateur utilise les pièces de rechange spécifiées par le fabricant ou ayant des caractéristiques identiques aux pièces d'origine. Des substitutions non autorisées peuvent provoquer un incendie, un choc électrique ou présenter d'autres dangers.
 19. Contrôle de sécurité – Après toute réparation ou opération de maintenance effectuée sur le produit, demandez à un technicien d'entretien d'effectuer des contrôles de sécurité pour vérifier que le produit est en parfait état de fonctionnement.
 20. Chaleur – Ne placez pas le produit près de sources de chaleur, telles que radiateurs, grilles de distribution de chauffage, réchaud, ou tout autre objet (y compris les amplificateurs) produisant de la chaleur.
 21. Emplacement d'installation – Posez le produit sur une surface plane et rigide. Ne placez pas le produit dans un endroit exposé à la lumière directe du soleil, des radiateurs chauffants, dans des véhicules fermés, des hautes températures, des poussières excessives, des vibrations fortes, des chocs violents ou des champs magnétiques puissants, car les composants internes pourraient être gravement endommagés.
 22. Risques de choc électrique et d'incendie – Ne touchez pas le cordon d'alimentation avec les mains mouillées. Saisissez la fiche du cordon d'alimentation pour la débrancher. Ne tirez pas sur le cordon d'alimentation. Débranchez la fiche du cordon d'alimentation de la prise électrique murale avant toute période d'inutilisation prolongée du produit.
 23. Sécurité auditive – Écoutez à un volume modéré. L'utilisation d'un casque à un volume élevé peut léser vos capacités auditives.
 24. L'adaptateur de branchement direct sert de dispositif de déconnexion et doit donc rester directement manipulable.
 25. Les piles et batteries ne doivent pas être exposées à une chaleur excessive, par exemple la lumière du soleil, un feu, etc.
 26. L'appareil ne doit jamais être exposé à des éclaboussures ou des égouttements et aucun objet contenant du liquide, par exemple un vase, ne doit être placé sur l'appareil.

- Parfois l'écran LED peut comporter de minuscules points noirs, blancs, bleus ou rouges. C'est normal et cela n'impacte pas son fonctionnement.

Afin de réduire le risque de choc électrique, ne démontez pas le capot (ou le panneau arrière) de l'appareil. Aucune pièce interne de l'appareil n'est réparable par l'utilisateur. Pour toutes les réparations, faites appel à du personnel de réparation qualifié. Indique une situation qui, si elle n'est pas évitée, peut provoquer la détérioration de l'équipement ou d'autres appareils.



Ce symbole indique une tension dangereuse dans le téléviseur présentant un risque de choc électrique et de blessures corporelles. Indique une situation dangereuse qui, si elle n'est pas évitée, peut provoquer des blessures graves.



Ce symbole indique des instructions importantes fournies avec le téléviseur.

Accessoires fournis

Contrôlez les accessoires fournis avant l'installation.

Si une pièce est manquante ou endommagée, contactez immédiatement le distributeur.

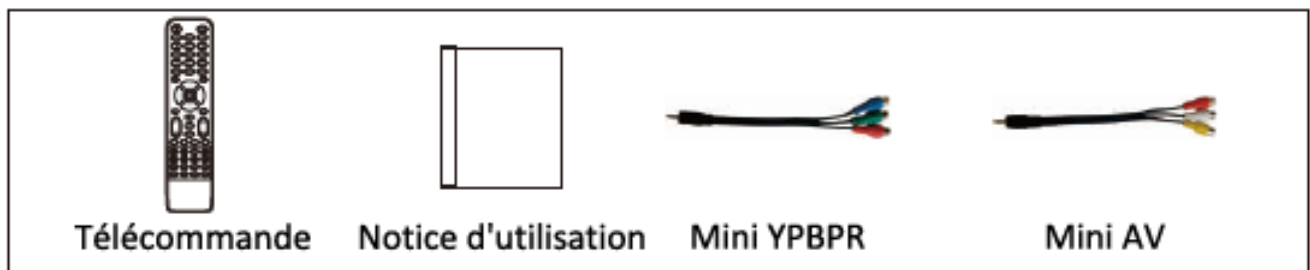

- Le type de fiche d'alimentation fourni peut différer de l'illustration ci-dessus dans certains pays.
- Rangez les vis non utilisées.

Préparation

Assemblage du pied

Le pied du téléviseur est fourni séparé du téléviseur. Vous devez assembler le pied avant d'utiliser le téléviseur.

1. Posez le téléviseur retourné sur sa face avant sur une surface plane et rembourrée.



2. Placez le pied sur la charnière du téléviseur en orientant le pied dans le sens indiqué sous le pied (voir l'image).

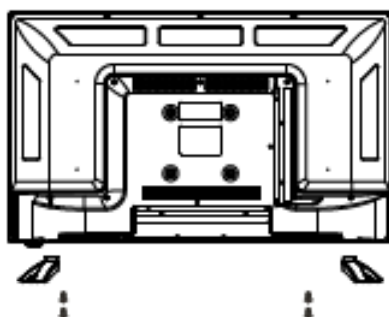

3. Vissez les vis 4x12 fournies pour fixer solidement le pied sur le téléviseur. (4 vis fournies avec le téléviseur.)

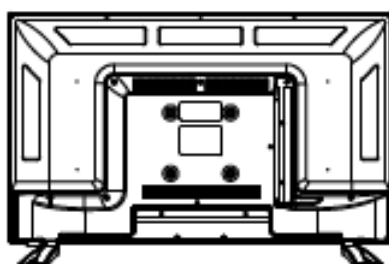

AVERTISSEMENT

- Le pied du téléviseur peut ne pas être solidement fixé après plusieurs serrages et desserrages des vis.
- Pendant l'assemblage et le désassemblage du pied du téléviseur, soutenez-le avec vos mains. Ne pas le faire peut provoquer la chute du pied du téléviseur et des blessures corporelles.
- Après avoir assemblé le pied du téléviseur, vérifiez que les vis sont solidement serrées. Ne pas le faire peut provoquer le renversement du téléviseur ou sa détérioration.

Positionner le téléviseur

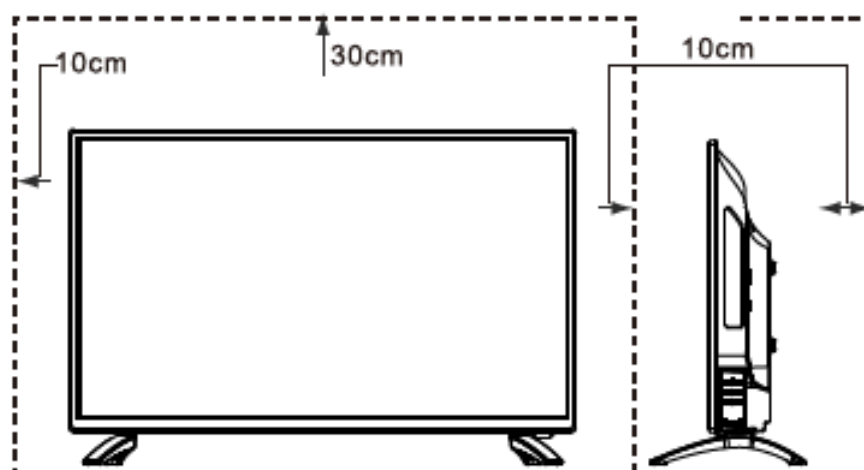

Placez le téléviseur sur une surface plane et rigide en laissant un espace vide d'au moins 10 cm autour du téléviseur et d'au moins 30 cm entre le dessus du téléviseur et le mur.

Brancher l'antenne et l'alimentation

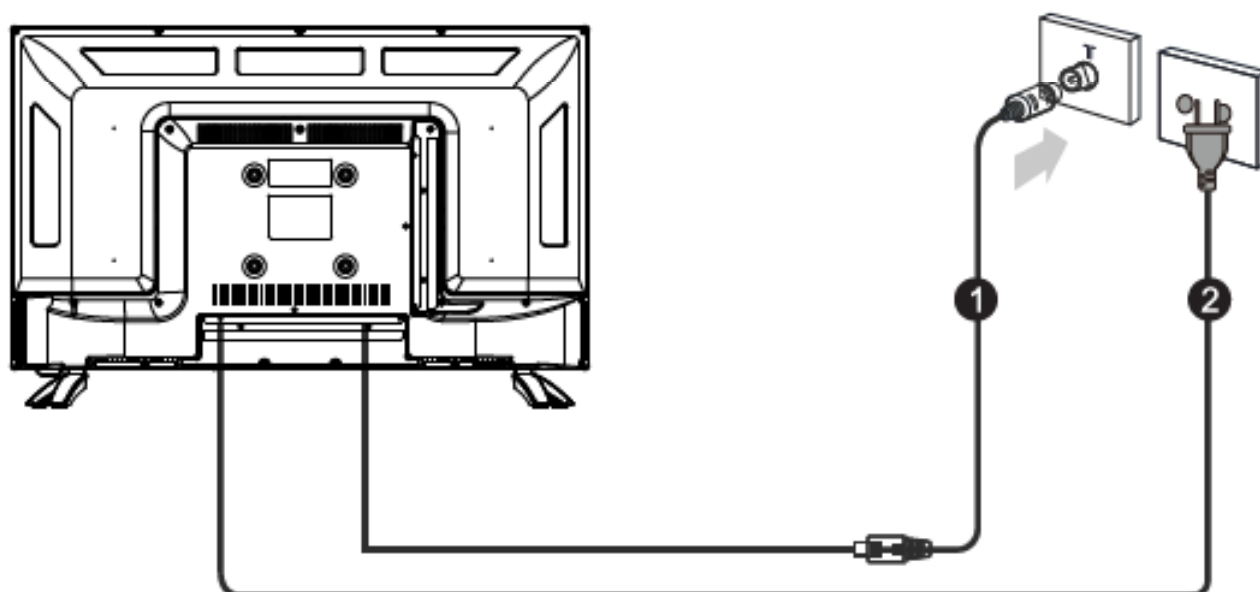

1. Branchez le câble d'antenne dans la prise d'entrée d'antenne au dos du téléviseur et dans la prise d'antenne murale.
2. Branchez la fiche électrique dans une prise murale.

- Le type de fiche d'alimentation fourni peut différer de l'illustration ci-dessus dans certains pays.

Panneaux avant et latéral

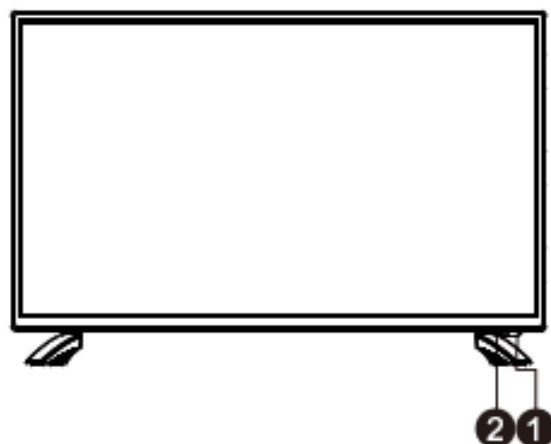

1. **Voyant d'alimentation**

Dans le mode veille, le voyant s'allume en rouge.

2. **Capteur de télécommande infrarouge**

Reçoit les signaux émis par la télécommande.

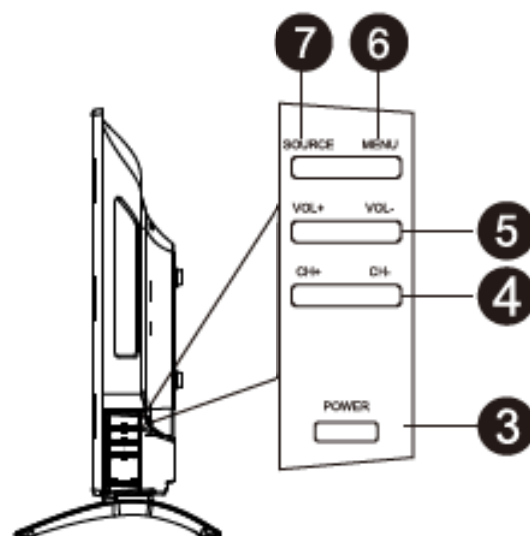

3. **MARCHE/ARRÊT**

Allumer le téléviseur ou le mettre en veille.

4. **CH+, CH-**

Sélectionner les chaînes ou sélectionner et régler un élément de menu.

5. **VOL+, VOL-**

Régler le volume ou sélectionner et régler un élément de menu.

6. **MENU**

Afficher le menu des paramètres sur l'écran du téléviseur.

7. **SOURCE**

Sélectionner la télévision ou tous les modes d'entrée vidéo.

Panneau arrière

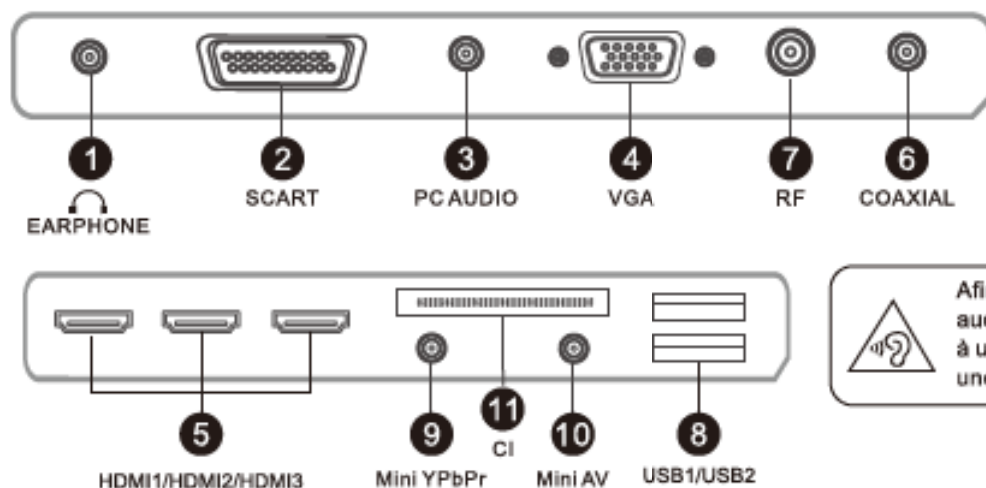

- 1. SORTIE AUDIO (CASQUE)**
Brancher la fiche 3,5 mm d'un casque.
- 2. Prise PÉRITEL**
Brancher un périphérique pourvu d'une prise PÉRITEL à l'aide d'un câble PÉRITEL.
- 3. AUDIO PC**
Entrée audio pour carte audio d'ordinateur.
- 4. Entrée VGA (PC)**
Brancher un ordinateur en branchant un câble D-SUB dans l'entrée VGA (PC) du téléviseur TV et dans l'ordinateur. Branchez l'entrée audio PC (stéréo) du téléviseur à la sortie audio de votre ordinateur avec un câble audio pour utiliser le signal audio de l'ordinateur.
- 5. HDMI**
L'entrée HDMI permet de connecter des périphériques audio-vidéo pourvus d'un connecteur HDMI (tuner numérique, enregistreur ou lecteur DVD ou BlueRay, récepteur AV et téléviseur numérique). La connexion d'une source HDMI au connecteur HDMI ne nécessite pas de câble audio séparé.
- 6. COAXIAL**
Brancher la source coaxiale numérique d'un amplificateur audio.
- 7. RF (ENTRÉE TV)**
Brancher l'appareil à une antenne ou une prise d'antenne murale.
- 8. USB**
Brancher un disque dur ou un support de stockage externe nécessitant 5 V 500 mA max.
- 9. Connecteurs d'entrée YPbPr**
Vous pouvez brancher un appareil pourvu d'une sortie composante audio-vidéo. Branchez les connecteurs d'entrée composante du téléviseur et de l'appareil avec un câble Mini Composante. Lors du branchement, faites correspondre les lettres « Y », « Pb » et « Pr » du récepteur TV avec les connecteurs de l'appareil. Si vous voulez brancher simultanément un récepteur numérique et un appareil DTV (ou lecteur DVD), branchez le récepteur numérique à l'appareil DTV (ou lecteur DVD) et l'appareil DTV (ou lecteur DVD) à l'entrée composante du récepteur TV. Les connecteurs Y, Pb, Pr ou AV de votre appareil (appareil DTV ou lecteur DVD) peuvent être identifiés par YPbPr ou Y, Cb et Cr.
Branchez les câbles Mini RCA dans les entrées audio gauche (L) et droite (R) pour utiliser le signal audio fourni par l'appareil DTV ou le lecteur DVD.
Les connecteurs vidéo et YPbPr partagent les mêmes entrées audio. Si les deux sources sont actives, les signaux audio peuvent se mélanger !
- 10. Mini AV (AUDIO/VIDÉO)**
Entrée audio/vidéo. Brancher un lecteur DVD ou un autre lecteur vidéo.
- 11. CI**
Connecteur pour appareil Common Interface (Décodeur).

Branchements

Vous pouvez brancher un magnétoscope, un lecteur DVD, un décodeur, un ordinateur, une console de jeux ou un autre équipement vidéo sur le téléviseur pour visionner les images de cette source externe, appuyez sur « SOURCE » pour sélectionner la source d'entrée.

Brancher un équipement AV avec connecteur HDMI



Brancher un équipement AV avec un câble PÉRITEL

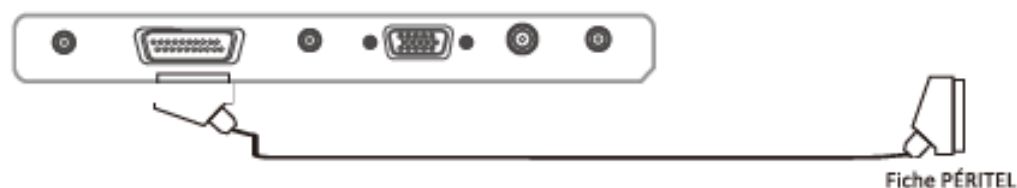

Brancher un équipement AV avec connecteur composite



Brancher un équipement AV avec connecteur composante (YPbPr/YCbCr)

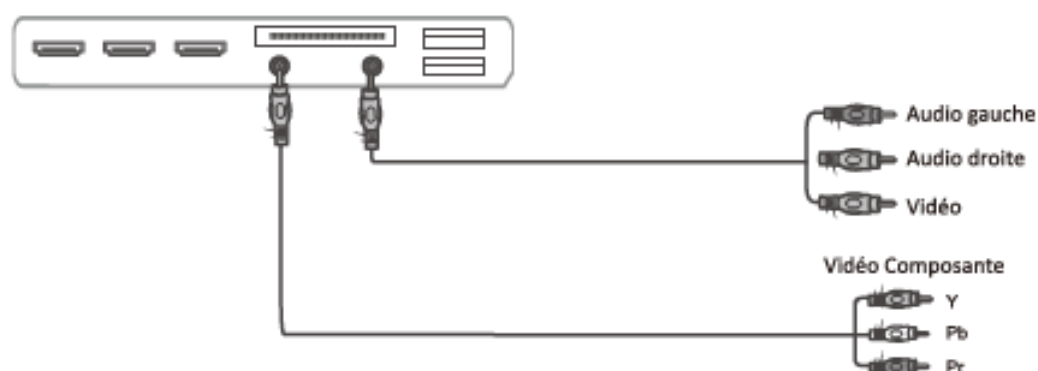

Brancher un équipement AV avec connecteur VGA

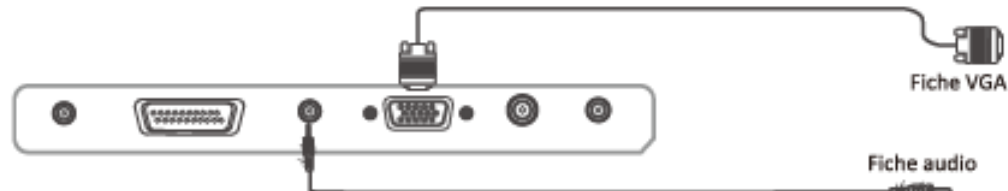

- Si l'équipement externe comporte une sortie DVI, vous pouvez brancher K au connecteur HDMI avec un câble HDMI-DVI. Lors de l'utilisation d'un câble HDMI-DVI, branchez le signal audio analogique dans le connecteur d'entrée audio analogique RVB/HDMI.
- Consultez la notice d'utilisation de l'équipement externe pour avoir plus d'informations sur la connexion au téléviseur.
- Débranchez toutes les alimentations électriques de l'équipement et du téléviseur avant d'effectuer les branchements.

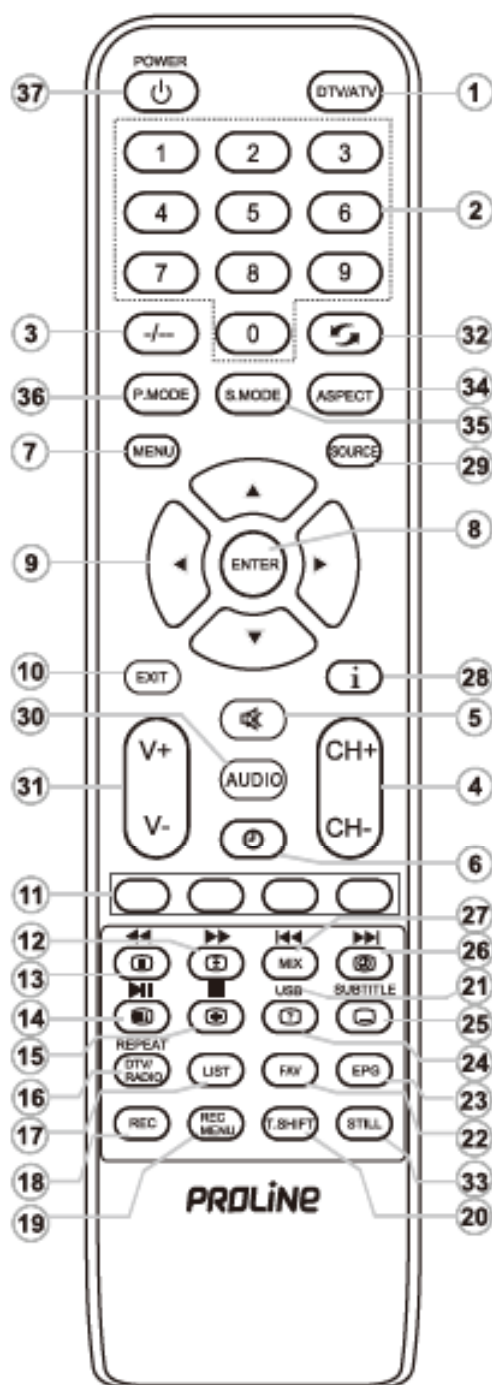

	Bouton	Description
1	DTV / ATV	Appuyer sur ce bouton pour sélectionner le mode de fonctionnement DTV (TV numérique) ou ATV (TV analogique).
2	Boutons numériques	Appuyer sur le(s) bouton(s) numérique(s) pour sélectionner le programme DTV (TV numérique) ou ATV (TV analogique).
3	+/-	Appuyer pour saisir des numéros de programme à 1 ou 2 chiffres.
4	CH- / CH+	Appuyer pour baisser/monter le numéro de programme.
5	Mute	Appuyer sur ce bouton pour éteindre le son. Appuyer à nouveau pour rallumer le son au volume précédent.
6	Sleep	Appuyer plusieurs fois sur ce bouton pour régler le délai du minuteur dormir.
7	MENU	Appuyer pour afficher le menu OSD (Interface utilisateur). Dans le menu OSD, appuyer pour retourner au menu supérieur.
8	ENTER	Mode Menu : Appuyer sur ce bouton pour confirmer l'élément en surbrillance.
9	FLÈCHES ▲ ▼ ◀ ▶	Appuyer sur les boutons fléchés pour sélectionner ou régler l'élément désiré dans le menu TV.
10	EXIT	Appuyer sur ce bouton pour quitter le menu.
11	ROUGE / VERT / JAUNE / BLEU	Mode Texte : Accès direct à la page télétexte correspondante. Mode Menu : ROUGE : Échanger, VERT : Insérer, JAUNE : Copier, BLEU : Supprimer Dans les différents modes, les boutons de différentes couleurs correspondent à différentes actions.
12	Fast Forward	Mode Texte : Maintenir ce bouton appuyé pour figer la page télétexte. Appuyer à nouveau sur ce bouton pour ranimer la page. Mode USB : Appuyer pour faire une avance rapide.
13	Fast Reverse	Mode Texte : Appuyer pour allumer le télétexte. Appuyer à nouveau pour éteindre le télétexte. Mode USB : Appuyer pour faire un retour rapide.
14	INDEX	Mode Texte : INDEX - Appuyer pour afficher la page principale de l'index. Mode USB : Appuyer pour lire un fichier ou mettre la lecture en pause.
15	TAILLE	Mode Texte : TAILLE - Appuyer pour modifier la taille du télétexte. Mode USD : Appuyer pour arrêter la lecture du fichier USB.
16	DTV/RADIO	Mode DTV : Appuyer pour basculer entre les programmes Radio et TV numériques.
17	LIST	Mode TV : Appuyer pour afficher la liste des chaînes.
18	REC	Appuyer pour démarrer l'enregistrement du programme DTV sur le support USB. Pour plus d'informations, consulter le chapitre « Enregistrement et enregistreur vidéo ».
19	REC MENU	Appuyer pour afficher directement le menu OSD d'enregistrement. Pour plus d'informations, consulter le chapitre « Enregistrement et enregistreur vidéo ».
20	T.SHIFT	Appuyer pour démarrer la fonction Décalage Temporel. Pour plus d'informations, consulter le chapitre « Décalage temporel ».
21	USB	Appuyer pour afficher directement le menu multimédia du support USB. Pour plus d'informations, consulter le chapitre « Multimédia USB ».
22	FAV	Mode DTV : Afficher la liste des programmes favoris.
23	EPG	Mode DTV : Afficher le Guide Électronique des Programmes (EPG). Appuyer sur ce bouton pour afficher les informations sur le programme.

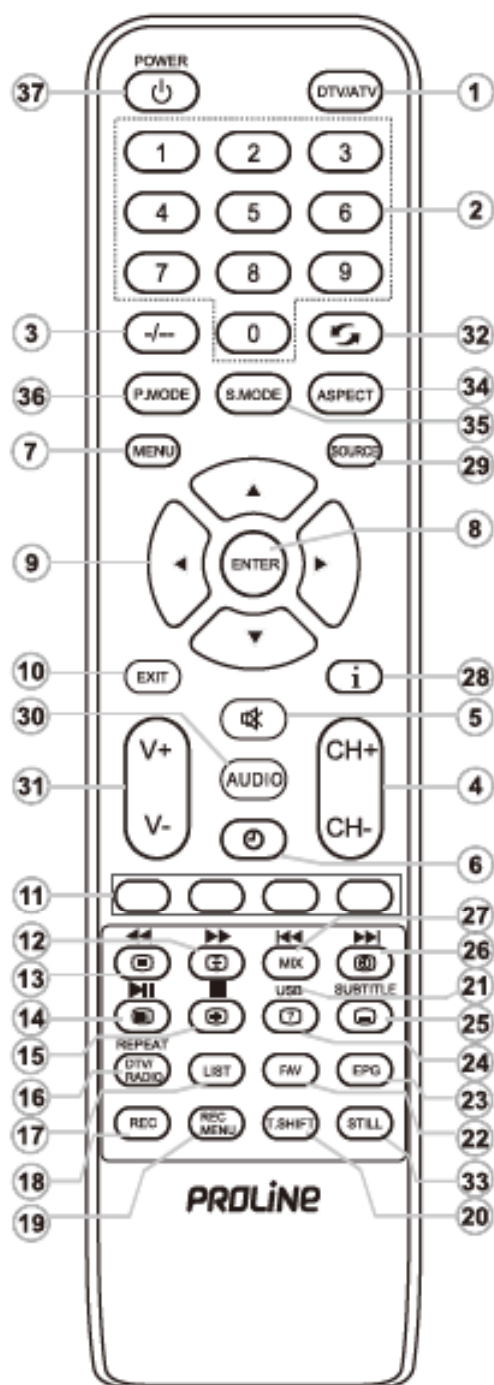

Bouton	Description
24 ?	Mode Texte : Appuyer sur ce bouton pour afficher les informations télétexte cachées.
25 SUBTITLE	Mode Texte : Appuyer sur ce bouton pour afficher les sous-titres télétexte. Mode DTV : Appuyer sur ce bouton pour afficher les sous-titres disponibles. Mode TV : Appuyer sur ce bouton pour afficher le menu des paramètres vidéo.
26 MIX	Mode Texte : Appuyer sur ce bouton pour activer la sous-page. Appuyer à nouveau sur ce bouton pour désactiver la sous-page. Mode USB : Appuyer pour sélectionner le fichier ou le chapitre suivant.
27 MIX	Mode Texte : Appuyer sur ce bouton pour afficher l'image télétexte transparente par-dessus l'image TV. Appuyer à nouveau sur ce bouton pour désactiver le mixage de l'image. Mode USB : Appuyer pour sélectionner le fichier ou le chapitre précédent.
28 i	Appuyer sur ce bouton pour afficher les informations sur la source et la chaîne actuelles. Appuyer deux fois sur ce bouton pour afficher toutes les informations.
29 SOURCE	Afficher la liste de sélection des sources disponibles.
30 AUDIO	Afficher et sélectionner les systèmes audio.
31 V- / V+	Baisser/Monter le volume.
32 STILL	Appuyer sur ce bouton pour basculer entre le programme actuel et le programme précédemment visionné.
33 STILL	Appuyer pour figer l'image.
34 ASPECT	Appuyer plusieurs fois sur ce bouton pour sélectionner successivement l'un des formats d'image disponibles.
35 S.MODE	Appuyer plusieurs fois sur ce bouton pour sélectionner successivement l'un des modes audio disponibles.
36 P.MODE	Appuyer plusieurs fois sur ce bouton pour sélectionner successivement l'un des modes images disponibles.
37 POWER	Appuyer sur ce bouton pour allumer le téléviseur ou le mettre en veille.

REMARQUE :

- Toutes les illustrations de cette notice d'utilisation sont des exemples fournis à titre indicatif, le produit réel peut différer des illustrations.
- Les boutons non mentionnés ici ne sont pas utilisés.

Installation des piles de la télécommande

1. Ouvrez le couvercle du logement des piles.
2. Insérez deux piles AAA.
Positionnez les bornes des piles en respectant les indications (+) et (-) de polarité.
3. Refermez le couvercle en appuyant dessus jusqu'à ce qu'il s'encastre.
Avant toute période d'inutilisation prolongée de la télécommande, retirez-en les piles pour éviter qu'elle ne soit détériorée en cas de fuite d'électrolyte des piles.



Remarque :

1. Les piles ne doivent pas être exposées à une source de chaleur excessive, par exemple la lumière directe du soleil, un feu, etc.
2. Danger d'explosion si les piles ne sont pas correctement remplacées. Ne les remplacez que par des piles du même type ou d'un type équivalent.
3. Il y a un risque d'explosion si les piles sont remplacées par des piles d'un type incorrect. Mettez les piles au rebut en respectant les instructions.
4. Ne jetez jamais les piles dans un feu, car elles risquent d'exploser.

Allumer et éteindre l'appareil

Allumer le téléviseur

1. Branchez le cordon d'alimentation du téléviseur dans une prise murale (après cette étape, l'unité principale s'allume et se met automatiquement en veille).
2. Appuyez sur le bouton **(Marche/Arrêt)** du téléviseur ou de la télécommande. Le téléviseur s'allume.

Mettre l'appareil en veille

Vous pouvez mettre votre téléviseur en veille pour réduire la consommation électrique.

Le mode veille peut être utilisé quand vous voulez interrompre temporairement le visionnage (par exemple pour un repas).

1. Appuyez sur le bouton marche/arrêt.
2. Pour rallumer l'appareil, appuyez sur le bouton marche/arrêt.

Remarque : Ne laissez pas votre téléviseur en veille pendant longtemps (par exemple quand vous partez en vacances). Il est préférable de le débrancher du secteur et de l'antenne.

Changer les programmes

Utiliser le bouton de sélection des programmes de la télécommande pour changer de programme

Pour sélectionner un programme, appuyez sur le bouton de sélection du programme correspondant de la télécommande. Par exemple, pour sélectionner le programme 8, appuyez sur le bouton de sélection du programme « 8 » de la télécommande.

Utiliser les boutons CH+/- pour changer les programmes dans l'ordre

Appuyez sur les boutons CH +/- de la télécommande ou du téléviseur pour sélectionner successivement les programmes TV disponibles dans votre région.

Appuyez sur le bouton  pour retourner au programme précédent.

Pour retourner au programme précédemment visionné, appuyez sur le bouton  de la télécommande.

Fonctions de base

Allumer et éteindre l'appareil

Allumer le téléviseur

1. Branchez la fiche électrique dans une prise murale. Le voyant d'alimentation s'allume en rouge pour indiquer que le téléviseur est en veille.
2. Appuyez sur .
Le voyant d'alimentation s'éteint et le téléviseur s'allume.

Éteindre le téléviseur

Appuyez sur .

Le voyant d'alimentation s'allume en rouge et le téléviseur se met en veille.

- Il faut 10 s environ pour que l'image s'affiche quand vous allumez le téléviseur.
- Le téléviseur se met automatiquement en veille sans signal d'entrée pendant 10 minutes.
- Avant toute période d'inutilisation prolongée du téléviseur, débranchez-le de la prise murale.

Sélectionner les chaînes

Sélectionner une chaîne

Appuyez sur les boutons **CH+/-** ou **Sélectionner programme** pour sélectionner directement le numéro de chaîne.

Sélectionner la source d'entrée

Pour sélectionner la source d'entrée



1. Appuyez sur « SOURCE ».
2. Sélectionnez la source d'entrée désirée avec ▲/▼, puis appuyez sur «ENTER» pour confirmer. L'image de la source d'entrée sélectionnée s'affiche.

Régler le volume

Pour régler le volume

1. Appuyez sur **V+** pour monter le volume.
2. Appuyez sur **V-** pour baisser le volume.

Pour couper le son

1. Appuyez sur  pour couper temporairement le son.
2. Appuyez sur  ou **V+** pour réactiver le son au volume précédent.

- Vous pouvez baisser le volume en appuyant sur **V-** quand le son est coupé.

Sélection et réglage dans l'interface utilisateur (OSD)

1. Appuyez sur « MENU » pour afficher le menu principal.
 2. Appuyez sur ◀/▶ pour sélectionner un menu. La page du menu sélectionné s'affiche.
 3. Appuyez sur ▲/▼ pour effectuer votre sélection.
 4. Appuyez sur ▲/▼ pour choisir un élément de la page du menu et appuyez sur ▶ pour effectuer votre sélection.
 5. Appuyez sur ◀/▶ pour régler une valeur ou choisir une option.
 6. Appuyez sur « MENU » pour retourner au menu, appuyez à nouveau sur « MENU » pour quitter.
- Le menu OSD disparaît automatiquement pendant le délai d'affichage réglé des menus OSD.

Remarque : Le MODE TV comprend le DTV et l'ATV.

Mode menu et guide d'installation

Quand vous allumez le téléviseur pour la première fois, le menu « Mode » s'affiche à l'écran.

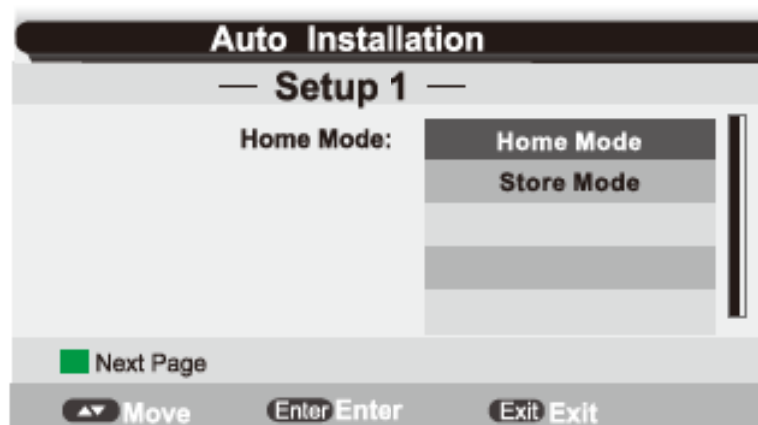

Vous pouvez régler mode d'affichage et choisir entre les différentes options (Mode Domicile, Mode magasin) avec les boutons ▲/▼. Puis appuyez sur les boutons ◀/▶ pour confirmer votre sélection. Le bouton « ROUGE » correspond à la page précédente.

Paramètres d'image

Image

Vous pouvez régler les paramètres d'image dans ce menu, par exemple le contraste, la luminosité, etc.

1. Appuyez sur le bouton « MENU » de la télécommande pour afficher le menu OSD. Puis sélectionnez « IMAGE » avec les boutons ▲/▼.
2. Appuyez sur les boutons ◀/▶ pour sélectionner l'élément désiré et entrer.
3. Appuyez sur les boutons ▲/▼ de la télécommande pour régler l'élément désiré.
4. Appuyez sur le bouton « MENU » de la télécommande pour retourner au menu supérieur.

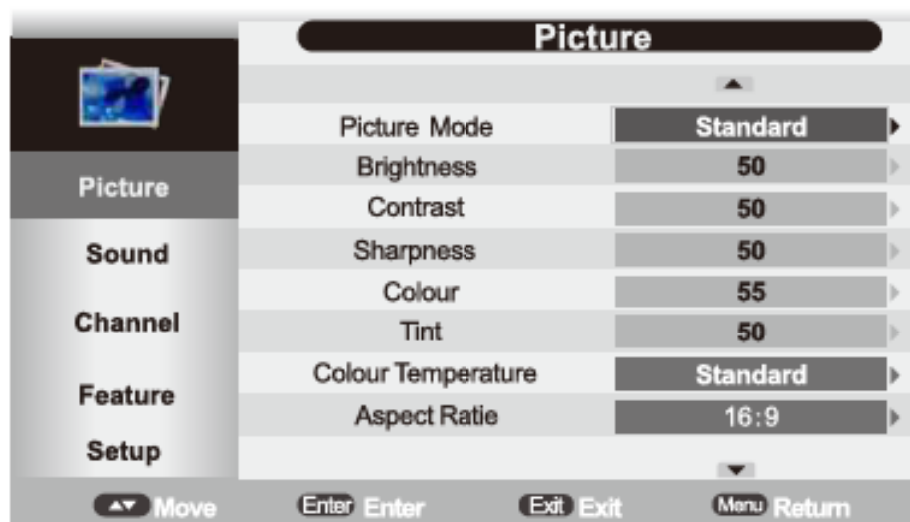

Mode Image : Appuyez sur les boutons ▲/▼ pour sélectionner. Les options suivantes sont disponibles : « Standard, Doux, Dynamique, Personnalisé ».

Luminosité : Régler la saturation des couleurs.

Contraste : Régler le contraste de l'image.

Netteté : Régler la netteté de l'image.

Couleur : Régler la saturation des couleurs.

Teinte : Déterminer la teinte de l'affichage (disponible uniquement avec le NTSC).

Température de Couleur : Régler la température de couleur de l'image. Les options suivantes sont disponibles : « Chaud, Froid, Standard ».

Format d'image : Appuyez sur les boutons ▲/▼ pour sélectionner : 4/3, 16/9, Plein, Zoom 1, Zoom 2, Panorama, Just Scan (cette dernière option n'est disponible qu'avec le HDMI).

Réduction du Bruit : Appuyez sur les boutons ▲/▼ pour sélectionner : Désactivé, Bas, Moyen, Haut.

Paramètres audio

Audio

Vous pouvez régler les paramètres audio dans ce menu, par exemple les aigus, les graves, la balance, etc.

1. Appuyez sur le bouton « MENU » de la télécommande pour afficher le menu OSD. Puis sélectionnez « AUDIO » avec les boutons ▲/▼.
2. Appuyez sur les boutons ◀/▶ pour sélectionner l'élément désiré et entrer.
3. Appuyez sur les boutons ▲/▼ de la télécommande pour régler l'élément désiré.
4. Appuyez sur le bouton « MENU » de la télécommande pour retourner au menu supérieur.

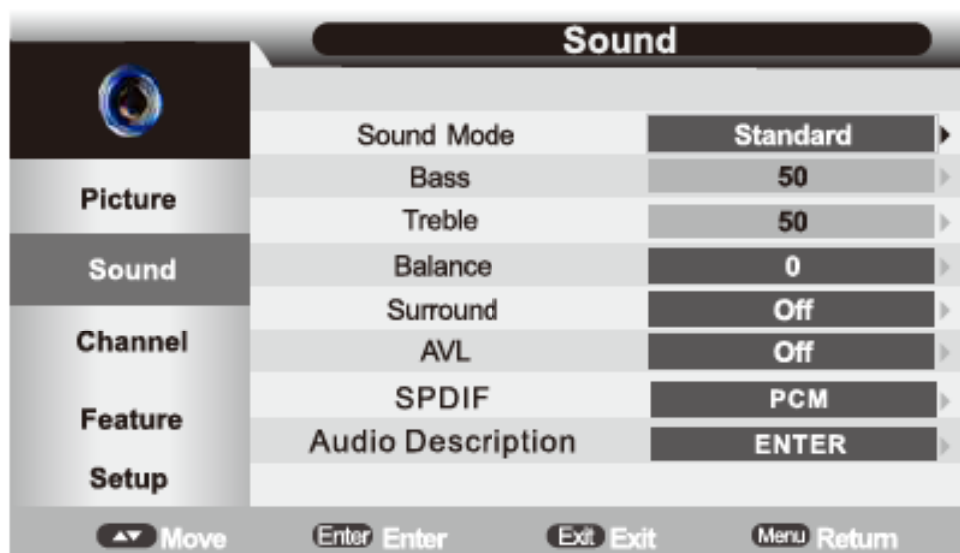

Mode Audio : Appuyez sur les boutons ▲/▼ pour sélectionner. Les options suivantes sont disponibles : « Standard, Film, Musique, Voix, Personnalisé ».

Graves : Régler les graves.

Aigus : Régler les aigus.

Balance : Régler la balance.

Surround : Appuyez sur les boutons ▲/▼ pour sélectionner : Activé/Désactivé.

AVL : Appuyez sur les boutons ▲/▼ pour sélectionner : Activé/Désactivé.

SPDIF : Appuyez sur les boutons ▲/▼ pour sélectionner : Désactivé, PCM, AUTO.

Paramètres de chaînes

Chaîne

Vous pouvez régler les paramètres de chaîne dans ce menu, par exemple la recherche auto, le pays, etc.

1. Appuyez sur le bouton « MENU » de la télécommande pour afficher le menu OSD. Puis sélectionnez « CHAÎNE » avec les boutons ▲/▼.
2. Appuyez sur les boutons ◀/▶ pour sélectionner l'élément désiré et entrer.
3. Appuyez sur les boutons ▲/▼ de la télécommande pour régler l'élément désiré.
4. Appuyez sur le bouton « MENU » de la télécommande pour retourner au menu supérieur.

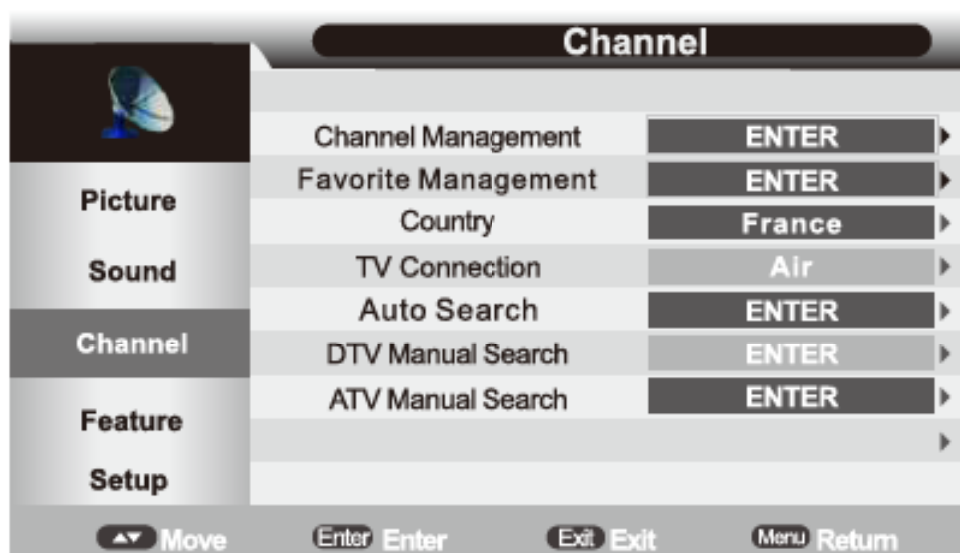

1) Gestion des Chaînes

1. Appuyez sur le bouton « ENTER » ou DROITE dans la « Gestion des chaînes » de la page « Chaîne » avec une source ATV ou DTV. L'interface utilisateur s'affiche comme suit :

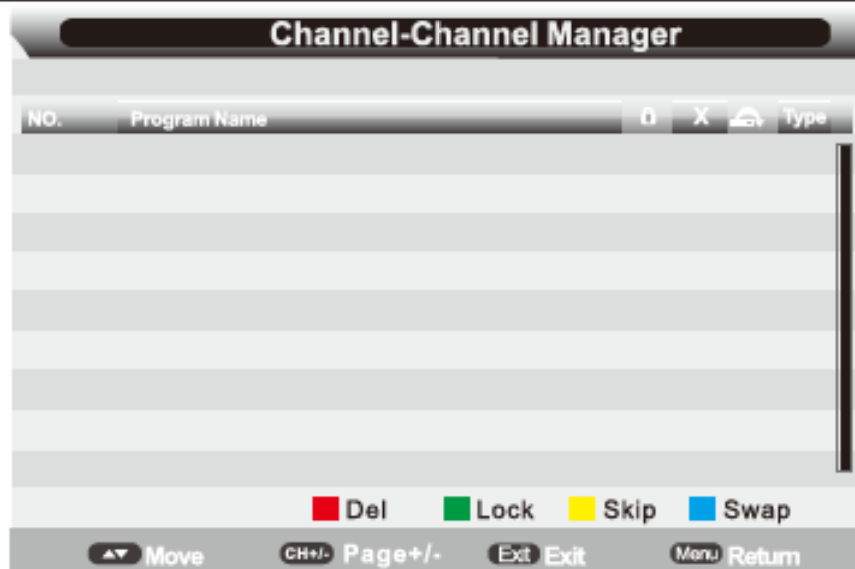

2. Appuyez sur les boutons « HAUT (▲) » et « BAS (▼) » pour sélectionner les programmes à sélectionner et appuyez sur le bouton « ROUGE », « JAUNE », « VERT » ou « BLEU » pour les marquer.

2) Gestion des Favoris

1. Appuyez sur le bouton « ENTER » ou « DROITE » dans la « Gestion des favoris » de la page « Chaîne » avec une source ATV ou DTV. L'interface utilisateur s'affiche comme suit :



2. Appuyez sur les boutons « ▲/▼ » ou « ◀▶ » pour sélectionner la liste des favoris et utilisez les boutons « ROUGE », « JAUNE », « VERT » ou « BLEU » pour les marquer.
- 3) **Pays** : Sélectionner le pays.
- 4) **Recherche Auto** : Sélectionner le mode de recherche auto (Tout/DTV/ATV).

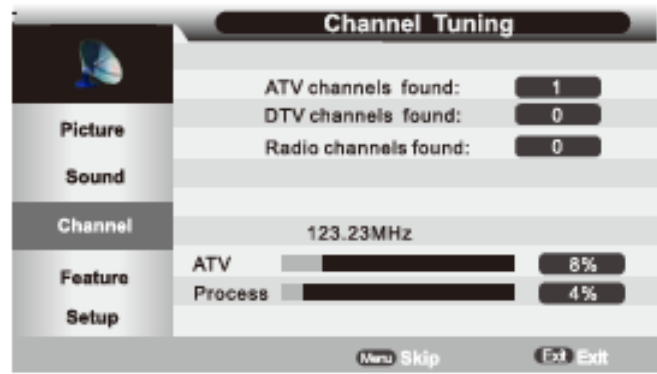
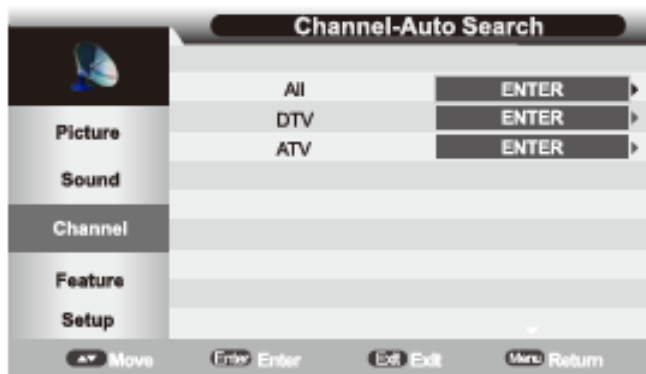

TOUT : d'abord scanner automatiquement toutes les chaînes numériques fournies par le mode signal actuel, puis scanner automatiquement toutes les chaînes analogiques du pays sélectionné.

DTV : rechercher toutes les chaînes numériques du pays sélectionné fournies par le mode signal actuel.

ATV : rechercher toutes les chaînes analogiques du pays sélectionné fournies par le mode signal actuel.

L'utilisateur peut stopper directement la recherche avec le bouton « EXIT » ou « MENU ».

- 5) **Recherche Manuelle DTV** : Entrer dans la recherche manuelle des chaînes numériques avec une source DTV et afficher l'interface utilisateur.

Sélectionnez le numéro de chaîne avec le bouton « DROITE » ou saisissez directement le numéro. La force et la qualité sont affichées en bas. Appuyez sur le bouton «ENTER» ou « Démarrer » pour démarrer la recherche de la chaîne actuelle. Les interfaces utilisateur de la recherche manuelle et de la recherche automatique sont identiques.

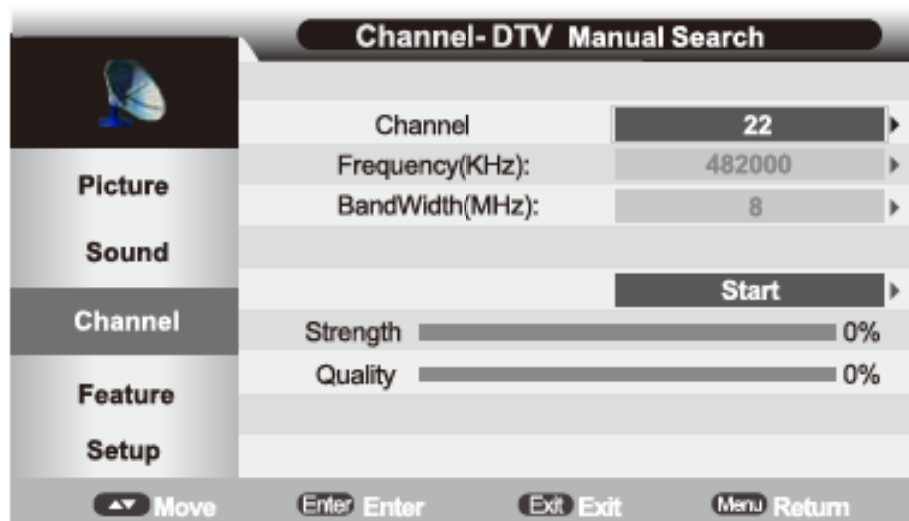

- 6) **Recherche Manuelle ATV** : Entrer dans la recherche manuelle des chaînes analogiques avec une source ATV et afficher l'interface utilisateur.

Chaîne actuelle : Sélectionner la chaîne actuelle.

Fréquence : La fréquence actuelle.

Recherche : Accéder à la recherche.

Réglage Fin : Appuyez sur les boutons ◀/▶ pour régler finement la chaîne actuelle.

Standard couleur : Appuyez sur les boutons ▲/▼ pour sélectionner : Auto, PAL, SECAM.

Système audio : Appuyez sur les boutons ▲/▼ pour sélectionner : BG, DK, L, L'. Sélectionnez manuellement les options. Puis, appuyez sur le bouton « ROUGE » pour sauvegarder les réglages.

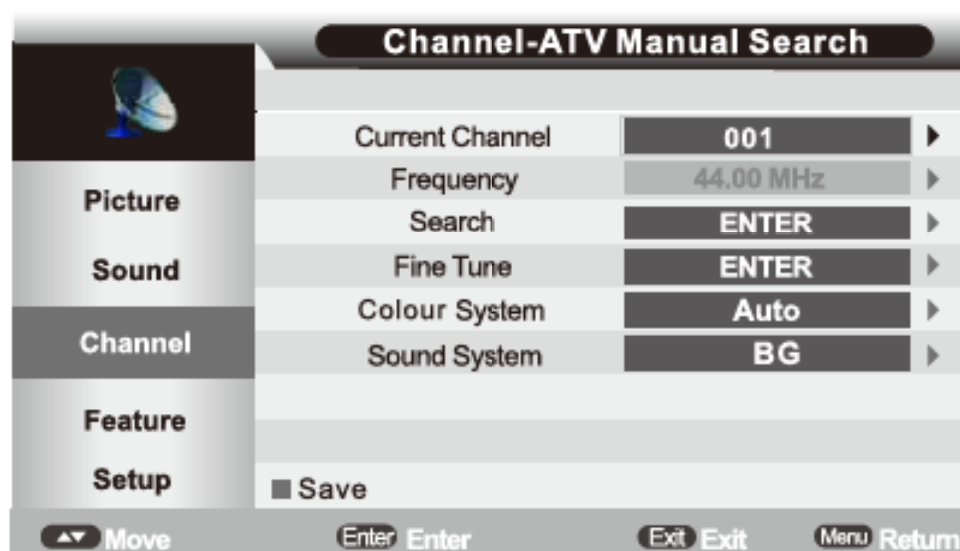

Paramètres de fonctions

Fonctions

Vous pouvez régler les fonctions dans ce menu, par exemple le verrouillage, la langue, l'horloge, etc.

1. Appuyez sur le bouton « MENU » de la télécommande pour afficher le menu OSD. Puis appuyez sur les boutons ▲/▼ pour sélectionner « FONCTIONS ».
2. Appuyez sur les boutons ◀/▶ pour sélectionner l'élément désiré et entrer.
3. Appuyez sur les boutons ▲/▼ de la télécommande pour régler l'élément désiré.
4. Appuyez sur le bouton « MENU » de la télécommande.

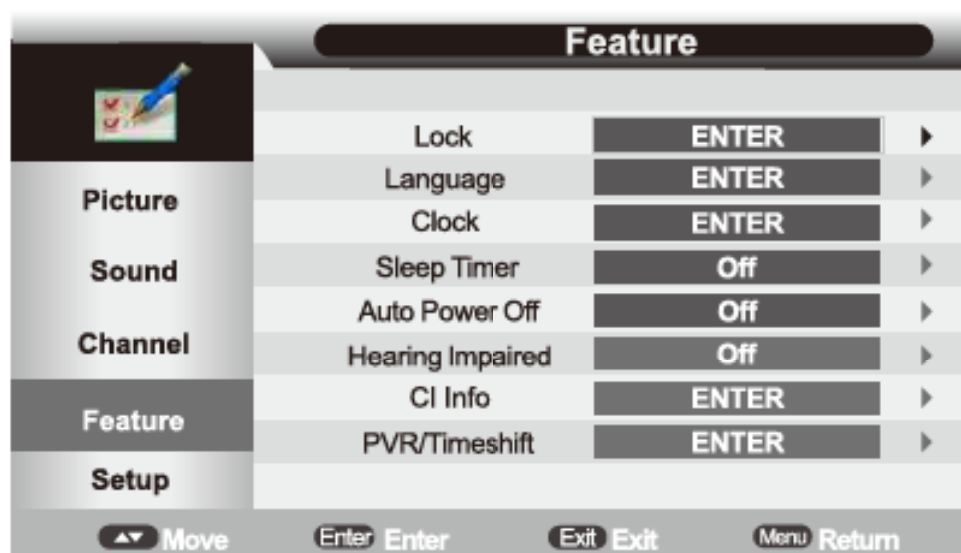

Minuteur Dormir : Appuyez sur les boutons ▲/▼ pour sélectionner l'une des options : Désactivé, 10 minutes, 20 minutes, 30 minutes, 60 minutes, 90 minutes, 120 minutes, 180 minutes, 240 minutes.

Arrêt Automatique : Appuyez sur les boutons ▲/▼ pour régler la fonction d'arrêt automatique : Désactivé, 1 h, 2 h, 4 h.

Malentendant : Appuyez sur les boutons ▲/▼ pour sélectionner : Activé/Désactivé.

Infos CI : Ce menu affiche les informations principales sur la carte CI (si une carte CI est connectée). Pour afficher le menu, appuyez sur le bouton « ENTER » ou ▶.

Enregistreur vidéo/Décalage temporel : Appuyez sur les boutons pour afficher le menu Enregistreur vidéo/Décalage temporel.

VERROUILLAGE

1. Appuyez sur le bouton « MENU » de la télécommande pour afficher le menu OSD. Puis appuyez sur les boutons ▲/▼ pour sélectionner « FONCTIONS ».
2. Appuyez sur les boutons ▲/▼ pour sélectionner « VERROUILLAGE », puis appuyez sur le bouton « ENTER » pour entrer. Le mot de passe par défaut est « 0000 ». Si vous oubliez votre mot de passe personnalisé, contactez le service client.
3. Appuyez sur les boutons ▲/▼ pour sélectionner l'élément désiré.
4. Appuyez sur le bouton « MENU » de la télécommande pour retourner au menu supérieur.

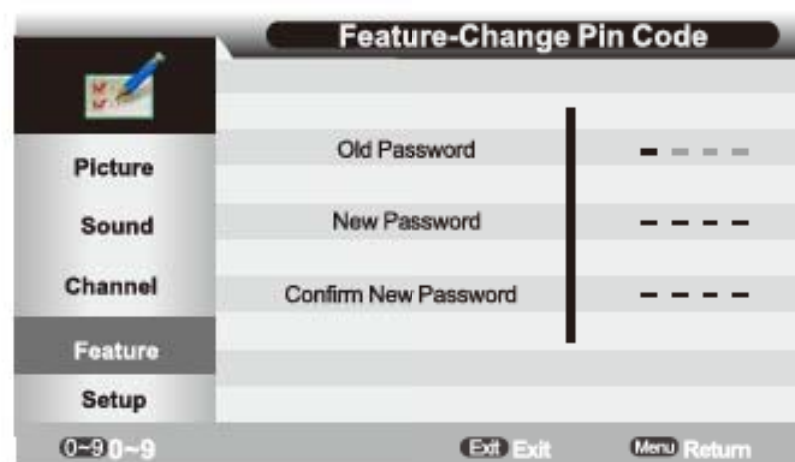
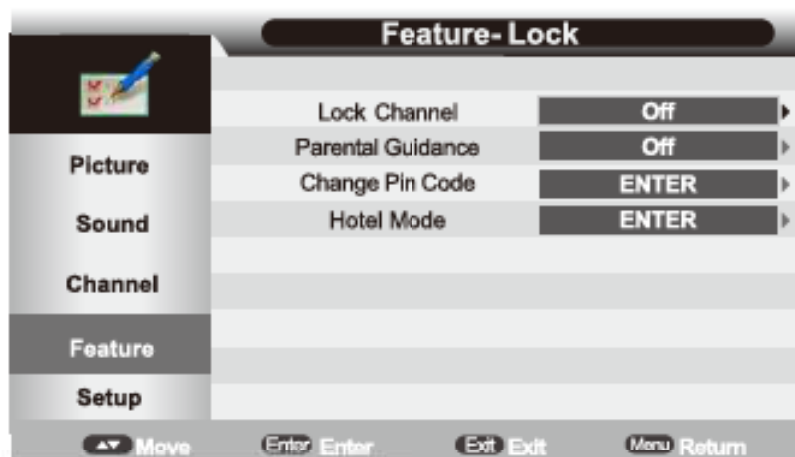

Verrouillage des Chaînes : Appuyez sur les boutons ▲/▼ pour sélectionner :
Activé/Désactivé.

Contrôle Parental : Appuyez sur les boutons ▲/▼ pour régler le contrôle parental :
Désactivé, 4, 5, 6, 7, 8, 9, 10, 11, 12, 13, 14, 15, 16, 17, 18.

Modifier le Code PIN : Modifier le mot de passe.

Mode Hôtel : Appuyez sur les boutons ▲/▼ pour sélectionner ENTER.

Langue

1. Appuyez sur le bouton « MENU » de la télécommande pour afficher le menu OSD. Puis appuyez sur les boutons ▲/▼ pour sélectionner « FONCTIONS ».
2. Appuyez sur les boutons ▲/▼ pour sélectionner « Langue », puis appuyez sur le bouton « ENTER » pour entrer.
3. Appuyez sur les boutons ▲/▼ pour sélectionner l'élément désiré.
4. Appuyez sur le bouton « MENU » de la télécommande pour retourner au menu supérieur.

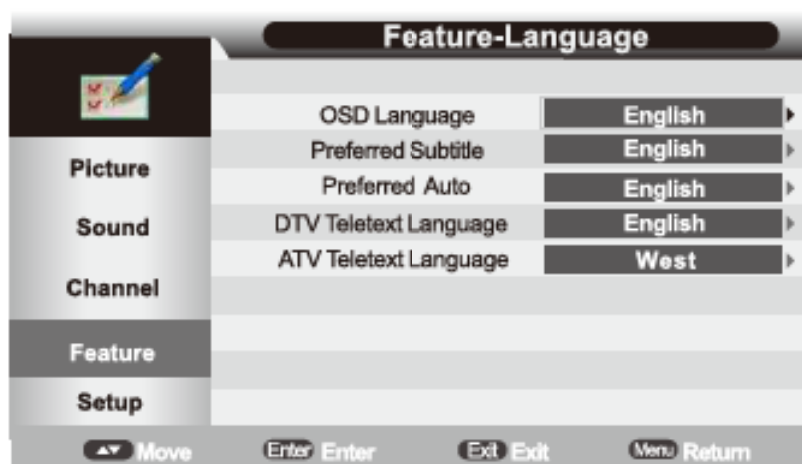

Horloge

1. Appuyez sur le bouton « MENU » de la télécommande pour afficher le menu OSD. Puis appuyez sur les boutons ▲/▼ pour sélectionner « FONCTIONS ».
2. Appuyez sur les boutons ▲/▼ pour sélectionner « Horloge », puis appuyez sur le bouton « ENTER » pour entrer.
3. Appuyez sur les boutons ▲/▼ pour sélectionner l'élément désiré.
4. Appuyez sur le bouton « MENU » de la télécommande pour retourner au menu supérieur.

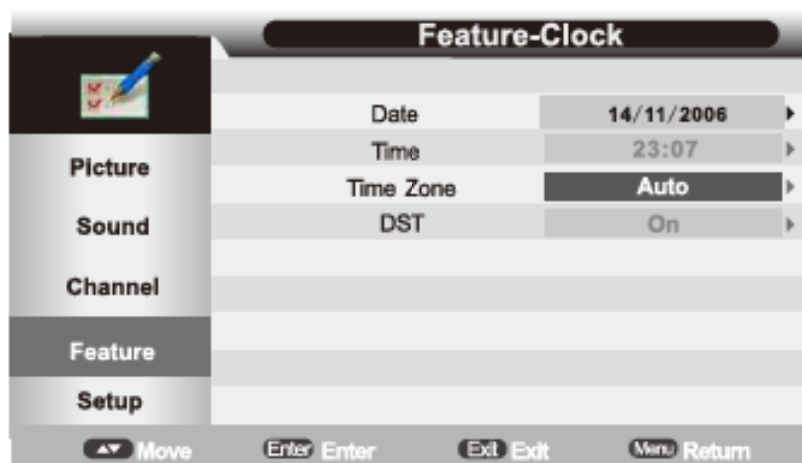

Paramètres de configuration

Configuration

Vous pouvez régler les paramètres de configuration dans ce menu, par exemple le minuteur OSD, la configuration PC, etc.

1. Appuyez sur le bouton « MENU » de la télécommande pour afficher le menu OSD. Puis appuyez sur les boutons ◀/▶ pour sélectionner « Configuration ».
2. Appuyez sur les boutons ▲/▼ pour sélectionner l'élément désiré et entrer.
3. Appuyez sur les boutons ◀/▶ de la télécommande pour régler l'élément désiré.
4. Appuyez sur le bouton « MENU » de la télécommande pour retourner au menu supérieur.

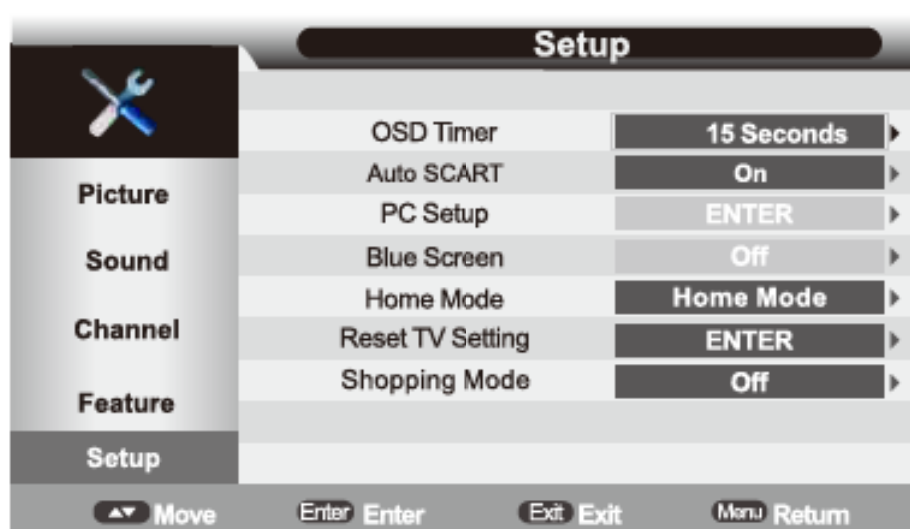

Minuteur OSD : Régler le minuteur OSD, c'est-à-dire régler la durée d'affichage des menus (5 s, 10 s, 15 s, 20 s, 25 s, 30 s, Jamais).

PÉRITEL auto : Appuyez sur les boutons ▲/▼ pour sélectionner : Activé/Désactivé.

Écran Bleu : Appuyez sur les boutons ▲/▼ pour sélectionner : Activé/Désactivé (cette option n'est pas disponible avec une source USB ou DTV, ni quand l'appareil n'est pas dans le mode vidéo avec une source multimédia).

Mode Domicile : Appuyez sur les boutons ▲/▼ pour sélectionner le Mode Domicile (Mode maison, Mode magasin).

Réinitialiser les réglages : Si le Verrouillage des Chaînes est Activé dans le menu Fonctions > Verrouillage, il faut saisir le mot de passe pour effectuer la réinitialisation. Cette fonction restaure les réglages et la base de données du système. Une fois la réinitialisation terminée, l'appareil affiche la page de configuration d'installation automatique.

Mode Shopping: Appuyez sur les boutons ▲/▼ pour sélectionner On/Off (Marche / Arrêt).

Configuration PC (dans le mode PC uniquement)

Cette fonction ne peut être utilisée que lorsque l'appareil est connecté à un ordinateur via le connecteur PC. Dans le mode PC, vous pouvez accéder au menu des paramètres d'ordinateur.

1. Appuyez sur le bouton « MENU » de la télécommande pour afficher le menu OSD. Puis appuyez sur les boutons ▲/▼ pour sélectionner « FONCTIONS ».
2. Appuyez sur les boutons ▲/▼ pour sélectionner « Configuration d'ordinateur », puis appuyez sur le bouton « ENTER » pour entrer.
3. Appuyez sur les boutons ▲/▼ pour sélectionner l'élément désiré.
4. Appuyez sur le bouton « MENU » de la télécommande pour retourner au menu supérieur.
5. Après avoir connecté l'ordinateur, les instructions d'utilisation détaillées s'affichent.

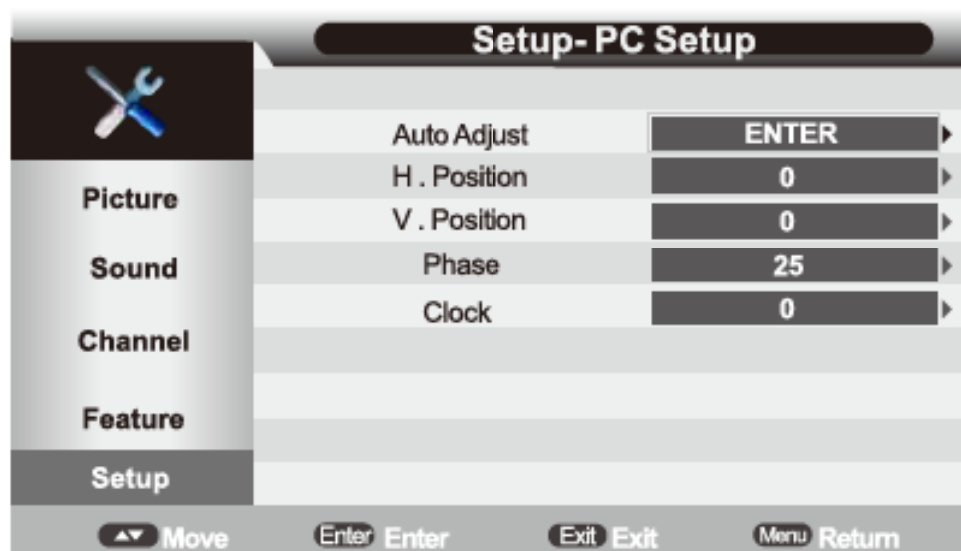

Réglage Auto : Réglage Auto de la Position H, de la Position V, de la Phase, de la Fréquence.

Position H : Réglage manuel de la Position H.

Position V : Réglage manuel de la Position V.

Phase : Réglage manuel de la Phase.

Fréquence : Réglage manuel de la Fréquence.

EPG (Guide Électronique des Programmes)

Pour connaître la programmation, les informations sur le programme visionné ou les programmes à venir, utilisez le menu EPG en appuyant sur le bouton EPG. Il affiche la date et l'heure dans la partie supérieure droite du menu, la liste des chaînes actuellement disponibles sur la gauche du menu et le nom de chaque programme commençant dans une période de temps définie sur la droite du menu. Changez la liste sélectionnée avec les boutons ◀/▶ ou le programme sélectionné avec les boutons ▲/▼. Des informations sur le programme sélectionné s'affichent en haut du menu.

Le menu EPG comporte 3 modes :

Mode Quotidien : Affiche les informations des programmes qui seront diffusés dans la journée. Affiche les informations sur les programmes commençant dans une période de temps définie sur la chaîne actuelle. Elles comprennent le nom, l'heure de début, l'heure de fin, une description brève du contenu, la date et l'heure actuelles, etc.



Mode Hebdomadaire : Affiche les informations des programmes qui seront diffusés dans la semaine. Affiche les informations sur les programmes commençant dans une période de temps définie sur la chaîne actuelle. Elles comprennent le nom, l'heure de début, l'heure de fin, une description brève du contenu, la date et l'heure actuelles, etc.

Mode Étendu : Affiche des informations détaillées sur chaque programme. Appuyez sur le bouton **INFO** pour afficher les informations étendues. Appuyez sur le bouton **EXIT** pour retourner dans le mode EPG Quotidien.

Enregistreur vidéo (PVR)

Cette section présente certains contenus concernant la fonction d'enregistrement vidéo, y compris les menus la concernant, dont ceux concernant le flux d'enregistrement, la lecture des enregistrements, les restrictions d'enregistrement.

Menu Enregistreur vidéo/Décalage temporel

Le menu Enregistreur vidéo/Décalage temporel gère la plupart des informations en lien avec la fonction Enregistreur vidéo (PVR).

Méthode d'accès : Menu principal → Fonctions → Enregistreur vidéo/Décalage temporel → Menu Enregistreur vidéo/Décalage temporel

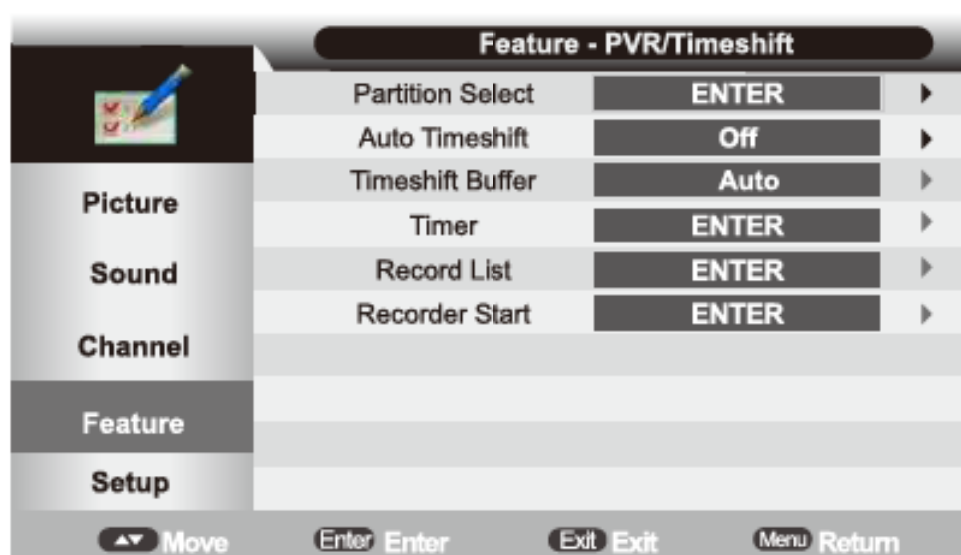

Dans le menu Enregistreur vidéo/Décalage temporel, vous pouvez régler :

Sélectionner la Partition : Entrez dans le menu Sélectionner la Partition. Vous pouvez afficher les informations de la partition, formater la partition et sélectionner la partition par défaut.

Décalage Temporel Auto : Désactivé : Désactiver le décalage temporel par défaut ;,
Auto : Activer le décalage temporel auto.

Durée Tampon du Décalage Temporel : Régler la durée tampon du décalage temporel : Auto - 30 minutes - 1 h - 2 h

Programmateur : Entrer dans le menu Programmateur pour régler le Programmateur d'enregistrement.

Timer						
05/09/2001 06:57:18						
Ch No.	Channel	Start	Duration	Date	Mode	
01	0001	BBC ONE	06:59:00	02:00	05/09/2001	Once
02						
03						
04						
05						
06						
07						
08						
09						

N° de Ch. : Numéro de chaîne.

Chaîne : Nom de chaîne.

Démarrer : Heure de démarrage de l'enregistrement.

Durée : Durée totale d'enregistrement.

Date : Date de démarrage d'enregistrement.

Mode : Mode d'enregistrement : Une Fois, Quotidien, Hebdomadaire, Mensuel.

Pour ajouter un nouveau programmeur, appuyez sur le bouton **JAUNE**.

Pour éditer un programmeur, appuyez sur le bouton **BLEU**.

Pour supprimer un programmeur, appuyez sur le bouton **ROUGE**. Pour supprimer tous les programmeurs, appuyez sur le bouton **VERT**.

Éditer un programmeur



Enregistreur : Désactivé - le programmeur sert de rappel uniquement. Activé - programmer le visionnage et l'enregistrement du programme.

Type : Type de programme : DVB-T2 ou Radio DVB-T2

Chaîne : Nom du programme à enregistrer.

Heure de Démarrage : Heure de démarrage de l'enregistrement.

Durée : Durée totale d'enregistrement. Cette option n'est activée que lorsque l'enregistreur est activé.

Date : Date de démarrage de l'enregistreur/rappel.

Mode : Une Fois, Quotidien, Hebdomadaire, Mensuel.

Liste des enregistrements

Le menu Liste des enregistrements permet de gérer les programmes enregistrés. Vous pouvez lire les enregistrements dans ce menu.

Démarrer l'enregistreur

Afficher le menu de démarrage de l'enregistrement des chaînes DVB-T2.

REC (enregistrement des chaînes DVB-T2)

Vous ne pouvez enregistrer que les programmes DVB-T2. Le fichier d'enregistrement ne contient pas les informations du télétexte, de l'EPG et des sous-titres.

La taille maximale du fichier d'enregistrement est de 3,9 Go. Quand la taille d'un fichier d'enregistrement atteint 3,9 Go, il est coupé et un nouveau fichier est créé au nom duquel un numéro d'ordre est ajouté.



Enregistrement Standard

Sélectionnez la fonction « Démarrer l'enregistreur ».

Un message s'affiche « Voulez-vous commencer à enregistrer ? ». Après confirmation, le système détecte la vitesse du périphérique de stockage. Si la vitesse est trop lente pour l'enregistrement, le message « Vitesse de périphérique insuffisante, ENREGISTRER quand même ? » s'affiche. Si l'utilisateur choisit Oui, l'enregistrement sera effectué tant bien que mal. Si la vitesse est suffisamment rapide, l'appareil initialise d'abord avant de commencer à enregistrer.

Une fois l'initialisation réussie, un menu d'informations d'enregistrement s'affiche dans le coin supérieur droit de l'affichage et l'appareil commence à enregistrer pendant la diffusion du programme en arrière-plan.

Appuyez sur le bouton **INFO** pour afficher des informations sur l'enregistrement en cours dans la bannière d'informations, par exemple la durée et l'avancement de l'enregistrement. La durée d'enregistrement indique la durée de programme réellement enregistrée. L'enregistrement s'arrête quand le périphérique USB n'a plus d'espace libre sauf si l'appareil a été réglé pour s'arrêter avant. Un message d'avertissement s'affiche, l'enregistrement s'arrête et la diffusion du programme se poursuit. Sinon l'enregistrement s'arrête à la fin de la durée programmée. L'utilisateur peut aussi appuyer sur le bouton **STOP** pour arrêter manuellement l'enregistrement.

Enregistrement EPG :

Dans le **Menu EPG**, vous pouvez programmer les programmes pour les visionner ou les enregistrer.

Dans le menu EPG, appuyez sur le bouton **VERT** pour activer le **Rappel** du programme en surbrillance ou appuyez **deux fois** sur le bouton **VERT** pour activer la fonction **Enregistrement**.

Mode rappel : À l'heure programmée, l'appareil affiche automatiquement le programme et le diffuse uniquement.

Mode Enregistrement : À l'heure programmée, l'appareil affiche automatiquement le programme et commence à l'enregistrer. Si l'appareil est en veille à l'heure programmée, il s'allume 2 minutes à l'avance et démarre l'enregistrement en arrière-plan sans allumer l'écran. Pour visionner le programme, l'utilisateur doit appuyer sur le bouton **MARCHE/ARRÊT**.

Éditer les enregistrements EPG

Dans le menu Programmeur, vous pouvez ajouter, supprimer ou éditer les programmes programmés.

Dans le menu Programmeur, appuyez sur le bouton **JAUNE** pour Ajouter ou sur le bouton **BLEU** pour Éditer un programmeur. Pour plus de détails sur l'ajout et l'édition de programmeurs, consultez le chapitre « Enregistreur vidéo (PVR)/Programmeur ».

À l'heure réglée d'enregistrement programmé, l'appareil bascule sur la chaîne correspondante et démarre automatiquement l'enregistrement du programme (si un enregistrement manuel est en cours, il est stoppé et l'enregistrement programmé démarre automatiquement). 10 s avant le début d'un enregistrement, une fenêtre indicative s'affiche.

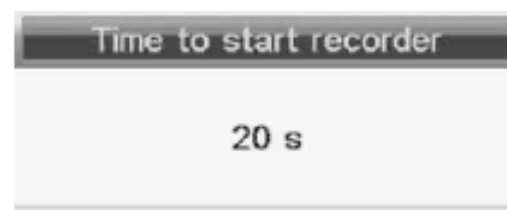

Décalage temporel

Le décalage temporel permet d'enregistrer un programme tout en visionnant la partie enregistrée du programme. Vous pouvez mettre en pause le visionnage du programme (par exemple si le téléphone sonne), puis après l'appel téléphonique,

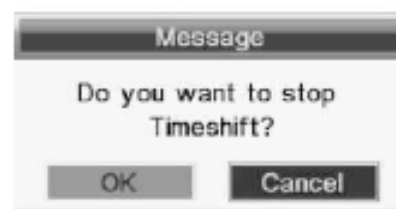
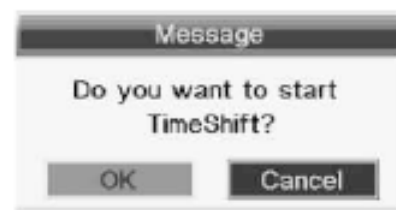

vous pouvez reprendre le visionnage du programme mis en pause.

Pour utiliser le décalage temporel, laissez un support de stockage USB branché dans l'appareil et réglez la Durée Tampon du Décalage Temporel dans le menu Enregistreur vidéo/Décalage temporel. La durée tampon du décalage temporel correspond à la durée d'enregistrement quand le décalage temporel est activé. Quand la durée tampon est atteinte, l'enregistrement précédent est remplacé par le nouvel enregistrement. Cette fonction comporte trois modes : Auto, 30 minutes, 1 h, 2 h. Auto signifie que le décalage temporel utilise tous les espaces libres sur le support de stockage.

Activer le décalage temporel

Pendant la diffusion normale d'une source DVB-T2, il y a deux manières de démarrer le décalage temporel :

1. Manuellement : Appuyez sur **PAUSE** pour démarrer le décalage temporel quand aucun menu n'est sélectionné (Stop : Appuyez sur le bouton **STOP**.)
2. Automatique : Réglez l'option Décalage Temporel Auto sur **Auto** dans le menu Enregistreur vidéo/Décalage temporel. Pour arrêter le Décalage Temporel Auto, réglez-le sur **Désactivé**.

Quand vous voulez démarrer manuellement le décalage temporel, le message « **Voulez-vous démarrer le décalage temporel ?** » s'affiche. Après confirmation, l'appareil vérifie si la vitesse du support de stockage que l'utilisateur a branché est suffisante pour le décalage temporel. Si la vitesse est insuffisante, un message d'avertissement s'affiche pour demander à l'utilisateur s'il veut continuer. Si l'utilisateur décide de continuer malgré tout, le décalage temporel peut comporter des pauses ou des mosaïques. Si la vitesse est suffisante, le décalage temporel s'effectue en arrière-plan et les utilisateurs peuvent mettre la diffusion en pause ou faire des retours rapides. À la fin du décalage temporel, les utilisateurs peuvent mettre la diffusion en pause ou faire un retour rapide. Après le début du décalage temporel, il lui faut quelques minutes pour s'initialiser, puis pour démarrer automatiquement.

Lecture multimédia avec la télécommande

Bouton	Description
■	Arrêter la lecture
⏸	Lecture/Pause
⏮ ⏭	Sauter une scène ou un morceau de musique.
⏪ ⏩	Sauter au fichier précédent ou suivant
▲ ▼ ◀ ▶	Sélectionner un élément précédent/suivant.
ENTER	Confirmer une action (par exemple : copier, coller, etc.)





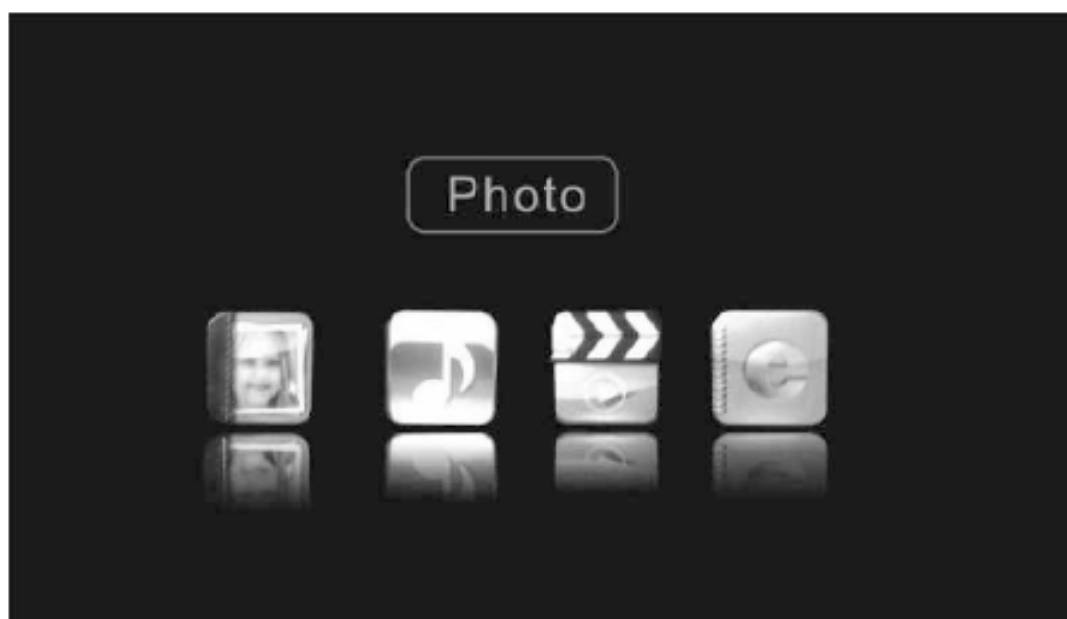







Lecture multimédia

Lors de la sélection de la source USB, connectez votre périphérique USB pour pouvoir le lire. Il y a 4 éléments dans la page des préférences : PHOTO, MUSIQUE, VIDÉO, TEXTE.





REMARQUE : Sélectionnez l'image et appuyez sur le bouton LECTURE pour lire après avoir quitté le mode de lecture audio. Pendant la lecture d'un film, vous pouvez appuyer sur le bouton « ENTER » pour afficher le menu des fonctions. Vous pouvez sélectionner l'élément désiré.



-  : Comme le bouton « PAUSE » de la télécommande - Mettre la lecture en pause.
-  : Comme le bouton « STOP » de la télécommande - Arrêter la lecture et retourner à l'interface du navigateur de fichiers.
-  : Sauter au fichier précédent ou suivant.
-  : Faire un retour rapide ou une avance rapide. La vitesse peut être multipliée par deux, quatre, huit ou seize et « X2, X4, X8 ou X16 » s'affiche.
-  : Lecture au ralenti. La vitesse peut être réglée sur 1/2, 1/4, 1/8 ou 1/16 et « X1/2, X1/4, X1/8 ou X1/16 » s'affiche.
-  : Lecture image par image.
-  : Pour répéter un passage AB, définissez d'abord un point A, puis un point B, ensuite la lecture du passage entre A et B est répétée.
-  : Fonction aller à, l'utilisateur peut saisir la durée à laquelle il veut aller directement.
-  : Zoomer dans l'image affichée.
-  : Faire pivoter l'image affichée.
-  : Comme le bouton « INFO » de la télécommande - Afficher des informations sur le fichier courant.
-  : (Mode photo) Entrer dans le menu « Paramètres photo » comprenant « Mode de répétition », « Musique d'accompagnement », « Source audio », « Délai d'affichage », « Effet ».
(Mode vidéo) Entrer dans le menu « Paramètres vidéo » comprenant « Programme », « Sous-titres », « Audio », « Type d'encodage », « Mode de répétition ».
-  : Afficher le menu de la liste de lecture.

 : Sélectionner le mode de répétition comprenant les modes « Répéter 1 », « Répéter Tout », « Répéter Dossier » et « Aléatoire ».

 : Faire basculer la fenêtre entre « Informations » et « Liste de lecture ».

 : Comme le bouton « BLEU » de la télécommande - Fermer le panneau uniquement dans le mode MUSIQUE, il peut ensuite être ouvert avec n'importe quel bouton de la télécommande.

 : Mode Musique, sélectionner les paramètres audio.

Format de fichier compatible pour la lecture multimédia :

Type de fichier	Type de format
IMAGE	JPG / JPEG / Progressive JPEG / BMP / PNG
AUDIO	WAVE / WMA / AAC / AC3 / MPEG / Read Audio / Ogg / FLAG
VIDÉO	WMV / MPEG4 / AVI / MPEG 1/2 RealMedia / Flash / QuickTime / ASF Matroska Video / DivX / TS Stream
TEXTE	TXT

Remarque : Non compatible avec les disques durs. Le fichier que vous voulez lire nécessite la licence requise (le client doit vérifier ce point), sinon il ne pourra pas être lu.

Remarque : Le mode vidéo n'intègre pas le support de la lecture 4K.

Configuration du logiciel informatique (exemple Windows 7)

Les pages de configuration pour une installation classique sous Windows sont indiquées ci-dessous. Mais les pages réelles sur votre ordinateur seront probablement différentes selon votre version de Windows et votre carte graphique. Même si les pages réelles paraissent différentes, les mêmes informations de configuration élémentaires s'appliquent dans la plupart des cas.



1. Cliquez d'abord sur « Panneau de Configuration » du menu « Démarrer » de Windows.
2. Quand la fenêtre du panneau de configuration s'affiche, cliquez sur « Apparence et Thèmes », une boîte de dialogue s'affiche.
3. Quand la fenêtre du panneau de configuration s'affiche, cliquez sur « Affichage », une boîte de dialogue s'affiche.
4. Naviguez jusqu'à l'onglet « Paramètres » de la boîte de dialogue.

Régler la taille correcte (résolution) Optimum : 1366x768

Si l'option de fréquence verticale existe dans votre boîte de dialogue des paramètres d'affichage, la valeur correcte est « 60 » ou « 60 Hz », sinon cliquez simplement sur « ENTER » et quittez la boîte de dialogue.

Mode d'affichage

Si le signal du système correspond au mode signal standard, l'écran se règle automatiquement. Si le signal du système diffère du mode signal standard, réglez le mode en fonction des indications de la notice d'utilisation de votre carte graphique, sinon il peut ne pas y avoir d'affichage vidéo. L'affichage de l'écran a été optimisé par le fabricant pour les modes d'affichage suivants :

Résolution	Fréquence Verticale (Hz)	Mode
640 x 480	60 Hz	VGA
	75 Hz	
800 x 600	60 Hz	SVGA
1024 x 768	60 Hz	XGA
1366 x 768	60 Hz	WXGA

Dépannage

Avant de contacter un réparateur, consultez le guide de dépannage suivant. Si le problème persiste, débranchez le téléviseur et contactez un réparateur.

Problème	Liste des vérifications
Il n'y a pas d'image ni de son.	<ul style="list-style-type: none">• Vérifiez que le bouton marche/arrêt du téléviseur est sur la position marche.• Contrôlez le branchement du cordon d'alimentation et/ou des autres câbles.
L'image est normale, mais il n'y a pas de son.	<ul style="list-style-type: none">• Vérifiez le réglage du volume.• Vérifiez si le bouton  a été appuyé ou non.• Contrôlez le branchement dans l'équipement externe.
Les couleurs sont mauvaises ou il n'y a pas de couleur, le son est normal.	<ul style="list-style-type: none">• Contrôlez le réglage de la « Luminosité » et du « Contraste » dans le menu IMAGE.
Images multiples, son normal.	<ul style="list-style-type: none">• Contrôlez la connexion et l'orientation de l'antenne.• Effectuez le réglage fin du téléviseur.• Contrôlez le branchement dans l'équipement externe.• La station TV rencontre peut-être des problèmes de diffusion. Essayez une autre chaîne.
L'image est pixélisée, le son est mauvais.	<ul style="list-style-type: none">• Contrôlez la connexion et l'orientation de l'antenne.• La station TV rencontre peut-être des problèmes de diffusion. Essayez une autre chaîne.
Interférences intermittentes	<ul style="list-style-type: none">• Vérifiez que la source des interférences est suffisamment blindée.• Éloignez ces types d'appareils électriques du téléviseur.

Le son stéréo est mauvais.	<ul style="list-style-type: none"> • La station TV rencontre peut-être des problèmes de diffusion. Essayez dans le mode mono.
La télécommande ne fonctionne pas.	<ul style="list-style-type: none"> • Vérifiez que les piles sont correctement insérées. • Les piles sont peut-être usées. Changez-les par des neuves. • Enlevez tous les obstacles entre la télécommande et le capteur de l'appareil. • Vérifiez qu'aucune lumière brillante n'éclaire le capteur de réception des signaux de la télécommande.
« Pas de signal » s'affiche sur l'écran.	<ul style="list-style-type: none"> • Le téléviseur ne détecte aucun signal fourni par les connecteurs d'entrée. • Vérifiez que le câble est correctement et solidement branché. • Vérifiez que l'équipement externe est allumé.
« Pas de signal » ou « Signal non compatible » s'affiche sur l'écran (mode RVB uniquement).	<ul style="list-style-type: none"> • Vérifiez que la résolution et la fréquence d'affichage de votre ordinateur sont correctement réglées pour le téléviseur. Consultez le tableau des signaux d'entrée RVB recommandés.
L'image n'est pas centrée (mode PC uniquement).	<ul style="list-style-type: none"> • Réglez la « Position H » et la « Position V » dans le menu PARAMÈTRES.

AVERTISSEMENTS

Cet appareil est destiné exclusivement à un usage domestique et ne doit pas être utilisé à une autre finalité ou à une autre application, par exemple une utilisation dans un environnement non domestique ou commercial.

Ventilation

Laissez un espace vide d'au moins 10 cm tout autour de l'appareil.

Veillez à ce que les ouvertures de ventilation ne soient jamais obstruées par quelque objet que ce soit, par exemple un journal, une nappe, des rideaux, etc.

Aucune source de flamme nue, par exemple une bougie allumée, ne doit être placée sur l'appareil.

Cet appareil ne convient pas pour une utilisation dans un climat tropical.

L'appareil ne doit jamais être exposé à des éclaboussures ou des égouttements et aucun objet contenant du liquide, par exemple un vase, ne doit être placé sur l'appareil.

Si la fiche SECTEUR ou un connecteur sert de dispositif de coupure de l'alimentation, il doit toujours rester directement manœuvrable.

Soyez attentif à l'impact environnemental de la mise au rebut de la batterie.

Les piles et les batteries (amovibles ou non) ne doivent pas être exposées à une chaleur excessive, par exemple la lumière du soleil, un feu, etc.

Afin de protéger l'environnement, déposez les piles usagées dans un point de recyclage local spécifiquement prévu pour cela.

Manipulation et utilisation des piles de la télécommande

Les piles ne doivent être manipulées que par les adultes. Ne laissez pas un enfant utiliser la télécommande si le couvercle du logement de la pile de la télécommande n'est pas correctement fermé.

La télécommande fonctionne avec 2 piles AAA 1,5 V qui sont accessibles et peuvent être changées. Pour enlever les piles, ouvrez le couvercle du logement des piles au bas de la télécommande.

Symboles



Cet appareil est équipé d'une double isolation, il n'est donc pas nécessaire de le connecter à la terre.



Nos emballages /
produits peuvent faire l'objet
d'une consigne de tri,
pour en savoir plus:
www.quefairedemesdechets.fr



Ce symbole indique que l'appareil est conforme aux normes européennes de sécurité et de compatibilité électromagnétique.



Une tension électrique dangereuse présentant un risque de choc électrique est présente à l'intérieur de cet appareil.



La documentation fournie avec cet appareil contient d'importantes instructions d'utilisation et d'entretien.

Manipulation et utilisation des piles de la télécommande

Les piles ne doivent être manipulées que par les adultes. Ne laissez pas un enfant utiliser la télécommande si le couvercle du logement de la pile de la télécommande n'est pas correctement fermé.

La télécommande fonctionne avec 2 piles AAA 1,5 V qui sont accessibles et peuvent être changées. Pour enlever les piles, ouvrez le couvercle du logement des piles au bas de la télécommande.

AVERTISSEMENT

Pour éviter un incendie, maintenez les bougies et toutes les autres sources de flamme nue éloignées en permanence de ce produit.

Spécifications

Spécifications du téléviseur LED

1. Écran d'affichage	
Nombre de pixels	1366x768
2. Puissance	
Tension d'entrée	100-240 V~, 50/60 Hz
Mode de fonctionnement	45W
Consommation d'électricité en mode veille	< 0,5 W
3. Connecteur	
RF	1
Mini AV	1
USB	2 (5 V  500 mA)
Mini YPbPr	1
RVB analogique	D-sub 15 broches
HDMI	3
PÉRITEL	1
4. Sortie audio (RMS)	5Wx2
5. Dimensions de l'appareil	634x200x420mm
6. Poids net	3,2 kg
7. Température d'utilisation	5 °C~35 °C
8. Taux d'humidité d'utilisation	20 %~80 %
9. Température de stockage	-15 °C~45 °C
10. Taux d'humidité de stockage	10 %~80 %

MISE AU REBUT



En tant que revendeur, nous nous préoccupons de l'environnement.

Aidez-nous en observant toutes les instructions de mise au rebut de vos produits, emballages et, le cas échéant, accessoires et piles.

Nous devons tous œuvrer pour la protection des ressources naturelles et nous efforcer de recycler tous les matériaux d'une manière qui ne puisse nuire ni à notre santé ni à l'environnement.

Nous devons tous nous conformer strictement aux lois et règlements de mise au rebut édicté par nos autorités locales. Évitez

de jeter vos produits électriques défectueux ou obsolètes, et vos piles usagées, avec vos ordures ménagères.

Contactez votre revendeur ou vos autorités locales pour connaître les instructions de mise au rebut et de recyclage. Déposez les piles au point de collecte pour recyclage le plus proche de chez vous. Le guide d'instruction du produit vous indique exactement comment procéder pour enlever les piles usagées.

Nous nous excusons d'avance pour les désagréments causés par les quelques erreurs mineures que vous pourriez rencontrer, généralement dues aux constantes améliorations que nous apportons à nos produits.

Hotline Darty France

Quels que soient votre panne et le lieu d'achat de votre produit en France, avant de vous déplacer en magasin Darty, appelez le 0 978 970 970 (prix d'un appel local) 7j/7 et 24h/24.

Hotline Vanden Borre

Le service après-vente est joignable au +32 2 334 00 00, du lundi au vendredi de 8h à 18h et le samedi de 9h à 18h.

En raison des mises au point et améliorations constamment apportées à nos produits, de petites incohérences peuvent apparaître dans ces instructions. Veuillez nous excuser pour la gêne occasionnée.



Consommation d'électricité en mode veille (approximative)	< 0,5 W
Résolution de l'écran	1366x768 pixels

EU Declaration of Conformity

Déclaration UE de Conformité

EU- Conformiteitsverklaring

Declaración UE de conformidad

Declaração de conformidade da UE

Product Description –

28" LED TV

Description du produit :

Productbeschrijving:

Descripción del producto :

Descrição do produto:

Brand - Marque / Merk/ Marca:

Proline

Model number - Référence commerciale /

L2836HD LED

Modelnummer / Número de modelo /

Número do modelo :

We declare that the above product has been evaluated and deemed to comply with the requirements of the listed European Directives and standards:

Nous déclarons que le produit ci-dessus a été évalué et jugé conforme aux dispositions des directives et des normes européennes énumérées ci-après:

Wij verklaren dat het hierboven vermeld product is beoordeeld overeenkomstig en geacht te voldoen aan de eisen van genoemde Europese Richtlijnen en normen:

Declaramos que el producto mencionado anteriormente ha sido evaluado y se ha estimado que cumple con las normas y los requisitos de las Directivas Europeas enunciadas:

Declaramos que o produto apresentado acima foi avaliado e considerado em conformidade com os requisitos das diretivas e normas europeias listadas:

Radio Equipment directive (2014/53/EU) –
Directive équipement radioélectrique (2014/53/UE)
Radioapparatuur richtlijn (2014/53/EU)
Directiva de equipos de radioeléctricos (2014/53/UE)
Directiva de equipamentos de rádio (2014/53/UE)

The product is in accordance with the RED. Le produit est conforme à la directive RED.
Het product is in overeenstemming met de RED.
El producto cumple con el RED.
O produto encontra-se em conformidade com a RED.

RoHS 2 Directive (2011/65/EU) - Directive RoHS 2 (2011/65/UE)
RoHS-2 richtlijn (2011/65/EU) Directiva RoHS 2 (2011/65/UE)

EN 55032:2015
EN 61000-3-2:2014
EN 61000-3-3:2013
EN 55024:2010+A1:2015
EN 55020:2007+A11:2011
ETSI EN 303 340 V1.1.2 (2016-09)
EN 62479:2010
EN 60065:2014

Notified Body: SGS
Organisme Notifié
Aangemelde instantie
Organismo notificado
Organismo notificado



The person responsible for this declaration is:

Le responsable de cette déclaration est :
De verantwoordelijke persoon voor deze verklaring is:
La persona responsable de esta declaración es:
A pessoa responsável por esta declaração é:

Name - Nom -: François Lemauf
Position - Poste: General Manager Direct Sourcing
Signature - Signature:

Date : 16th August, 2017

A handwritten signature in black ink, appearing to be 'F. Lemauf', written over the signature line.

