

LG

Lave vaisselle

DF222FPS

MANUEL D'UTILISATION

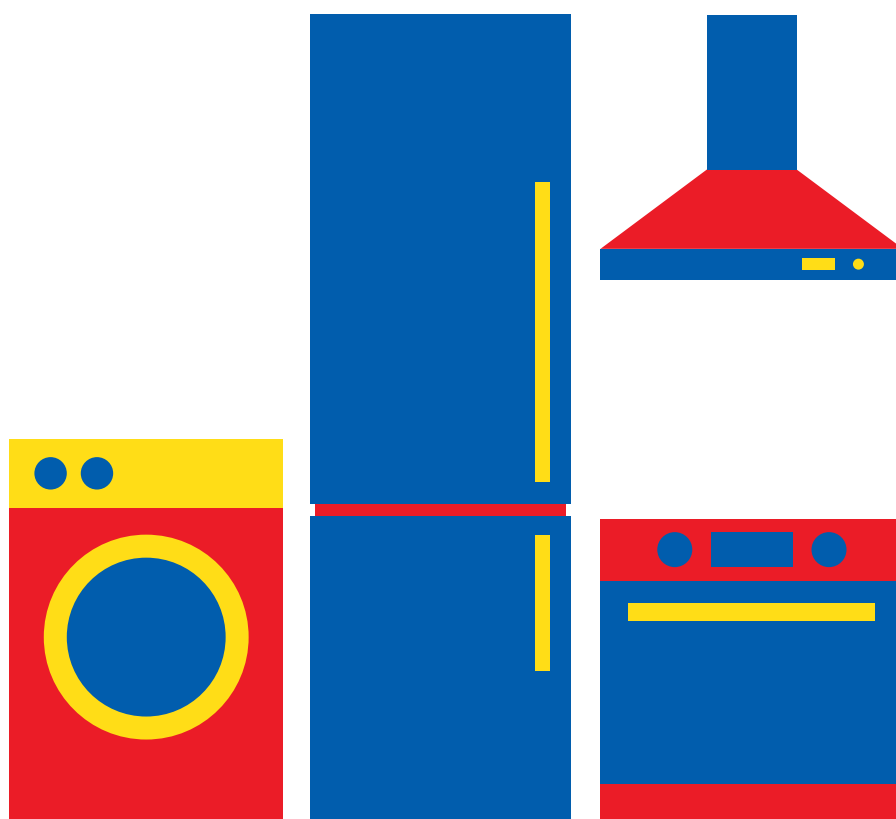

Besoin d'aide ?

Rendez-vous sur votre communauté <https://sav.darty.com>





MANUEL DU PROPRIÉTAIRE

LAVE-VAISSELLE



Avant de commencer l'installation, lire attentivement ces instructions. Cela simplifiera l'installation et assurera que le produit soit installé correctement et en toute sécurité. Conserver ces instructions à proximité du produit après installation pour référence ultérieure.

FR FRANÇAIS

DFB512**

DF212**



MFL70282412
Rev.00_061118

www.lg.com

Copyright © 2018 LG Electronics Inc. Tous droits réservés.

TABLE DES MATIÈRES

Ce manuel peut contenir des images ou un contenu différent du modèle que vous avez acheté.

Ce manuel est sujet à révision par le fabricant.

CONSIGNES DE SÉCURITÉ.....	3
Consignes importantes relatives à la sécurité	3
INSTALLATION.....	10
Caractéristiques.....	10
Accessoires	11
Préparation de l'ouverture du meuble.....	11
Nivellement de l'appareil.....	13
Installation du tuyau de vidange	14
Raccordement du tuyau d'approvisionnement en eau	15
Préparation du câblage électrique.....	16
Vérification finale	16
UTILISATION	17
Avant d'utiliser l'appareil	17
Utilisation de l'appareil.....	21
Panneau de commande	22
Cycles.....	23
Options de cycle	24
Guide du programme.....	25
Options Disponibles.....	26
Information pour le Test Énergétique (EN50242)	27
Chargement du lave-vaisselle	28
Ajout d'agents de nettoyage	32
Remplissage.....	34
Séchage	34
FONCTIONS SMART.....	35
Utilisation de l'Application LG SmartThinQ.....	35
Utilisation de Smart Diagnosis™	36
MAINTENANCE.....	37
Nettoyage de l'extérieur.....	37
Nettoyage de l'intérieur.....	37
Nettoyage des filtres.....	38
Nettoyage des bras de pulvérisation	39
Nettoyage du filtre du tuyau d'alimentation en eau	41
DÉPANNAGE.....	42
Diagnostic de problèmes	42
Codes d'erreur.....	46
DONNÉES D'UTILISATION	47

Les consignes de sécurité suivantes sont destinées à éviter les risques ou dommages imprévus issus d'une utilisation dangereuse ou incorrecte de l'appareil.

Les consignes sont séparées en 'AVERTISSEMENT' et 'ATTENTION' comme décrit ci-dessous.

 Ce symbole s'affiche pour indiquer des problèmes et des utilisations qui peuvent présenter des risques. Lire attentivement la partie qui comporte ce symbole et suivre les instructions afin d'éviter tout risque.

 **AVERTISSEMENT**

Cela indique que tout manquement à suivre les instructions peut entraîner des blessures graves ou la mort.

 **ATTENTION**

Cela indique que tout manquement à suivre les instructions peut entraîner des blessures légères ou endommager l'appareil.

Consignes importantes relatives à la sécurité

 **AVERTISSEMENT**

Pour réduire le risque d'explosion, d'incendie, de décès, de choc électrique, de blessure ou d'éboullantage de personnes lors de l'utilisation de cet appareil, suivez les précautions de base, y compris les suivantes :

Enfants au sein du foyer

Cet appareil n'est pas destiné à être utilisé par des personnes (y compris des enfants) ayant des capacités physiques, sensorielles ou mentales réduites, ou manquant d'expérience et de connaissances, à moins qu'elles ne soient supervisées ou aient reçu des instructions quant à l'utilisation de l'appareil par une personne responsable de leur sécurité. Les enfants doivent être surveillés pour s'assurer qu'ils ne jouent pas avec l'appareil.

Installation

- Ne jamais faire fonctionner cet appareil s'il est endommagé, défectueux, partiellement démonté ou a des pièces manquantes ou cassées, y compris si le cordon ou la fiche est endommagée.
- Si le câble d'alimentation est endommagé ou si les trous de la prise sont lâches, ne pas utiliser le cordon d'alimentation et contacter un centre de service agréé.
- Ne pas modifier le cordon d'alimentation fourni avec l'appareil. Veuillez contacter le centre d'information client LG pour signaler son incompatibilité.
- Cet appareil ne doit être transporté que par deux personnes ou plus tenant l'appareil en toute sécurité.
- Ne pas installer l'appareil dans un endroit humide et poussiéreux. Ne pas installer ou ranger l'appareil dans une zone en plein air, ou toute autre zone soumise à des conditions telles que la lumière du soleil, le vent ou la pluie ou à des températures inférieures à zéro.
- Ne pas brancher plusieurs prises de courant, une rallonge de câble électrique ou un adaptateur avec cet appareil.
- Débrancher le cordon d'alimentation, le fusible domestique ou le disjoncteur avant d'installer ou d'entretenir l'appareil.
- Lorsque vous déplacez ou installez le produit dans un endroit différent, appeler un technicien qualifié pour l'installation et l'entretien.
- Fixer le tuyau de vidange fermement en place.
- Cet appareil n'est pas conçu pour une utilisation maritime ou pour des installations mobiles telles que des VR, des caravanes ou des aéronefs.
- Cet appareil doit être placé près d'une alimentation électrique.
- Lors de l'installation ou du déplacement de l'appareil, veiller à ne pas pincer, écraser ou endommager le cordon d'alimentation.

- Utiliser un tuyau ou des ensembles de tuyaux neufs fournis avec l'appareil. La réutilisation d'anciens tuyaux peut provoquer une fuite d'eau et des dommages matériels consécutifs.
- Une mauvaise connexion du conducteur de terre peut entraîner un risque de choc électrique. Vérifier avec un électricien ou un personnel de service qualifié si vous avez des doutes quant à savoir si l'appareil est correctement mis à la terre.
- Cet appareil doit être mis à la terre. En cas de dysfonctionnement ou de panne, la mise à la terre réduira le risque de choc électrique en donnant un chemin de moindre résistance au courant électrique.
- Cet appareil est équipé d'un cordon d'alimentation doté d'un conducteur de terre et d'une fiche de terre. La fiche doit être branchée dans une prise appropriée, installée et mise à la terre conformément à tous les codes et règlements locaux.
- Après l'installation, vérifier qu'il n'y a pas de fuite dans le raccord du tuyau avant de déplacer l'appareil dans l'ouverture de l'armoire.
- Ne pas endommager ou placer des objets lourds sur le cordon d'alimentation de l'appareil.
- Cet appareil est destiné à être utilisé uniquement dans des applications ménagères et domestiques et ne doit pas être utilisé à des fins commerciales.
- Pour un lave-vaisselle connecté en permanence: Cet appareil doit être connecté à un métal mis à la terre, un système de câblage permanent ou un conducteur de mise à la terre doit être placé avec les conducteurs du circuit et connecté à la borne de mise à la terre de l'équipement ou conduire à l'appareil.
- Connecter le fil de terre au connecteur de terre vert dans la boîte à bornes.

Utilisation

- Débrancher immédiatement la fiche d'alimentation et contacter un centre d'information client LG Electronics si vous détectez tout bruit anormal, odeur ou fumée sortant de l'appareil.
- Ne pas réparer ou remplacer une partie de l'appareil. Toutes les réparations et l'entretien doivent être effectués par un personnel qualifié, sauf recommandation spécifique dans le manuel du propriétaire. Utiliser uniquement des pièces autorisées par l'usine.
- Ne pas laisser l'appareil porte ouverte. Les enfants peuvent s'accrocher à la porte ou ramper à l'intérieur de l'appareil, causant des dommages ou des blessures.
- Ne pas utiliser de gaz inflammables et de substances combustibles (benzène, essence, diluant, pétrole, alcool, etc.) près de l'appareil.
- Ne pas essayer de séparer les panneaux ou de démonter l'appareil. Ne pas appliquer d'objets pointus sur le panneau de commande afin de faire fonctionner l'appareil.
- Ne pas plier excessivement le câble d'alimentation ou placer un objet lourd sur celui-ci.
- Ne pas mettre d'animaux vivants dans l'appareil, comme des animaux domestiques.
- Ne pas toucher la fiche d'alimentation ou les commandes de l'appareil avec des mains mouillées.
- En cas de fuite de gaz (isobutane, propane, gaz naturel, etc.), ne pas toucher l'appareil ni la fiche d'alimentation et ventiler immédiatement la zone.
- En cas d'inondation, débrancher la fiche d'alimentation et contacter le centre d'information client LG Electronics.
- Dans certaines conditions, un gaz hydrogène peut être produit dans un système d'eau chaude qui n'a pas été utilisé pendant deux semaines ou plus. **LE GAZ HYDROGÈNE EST EXPLOSIF.** Si le système d'eau chaude n'a pas été utilisé pendant une telle période, avant d'utiliser l'appareil, ouvrir les robinets d'eau chaude et laisser couler l'eau pendant plusieurs minutes. Cela libérera tout le gaz hydrogène accumulé. Étant donné que le gaz est inflammable, ne pas fumer ou utiliser une flamme nue pendant ce temps.

- Garder la zone en dessous et autour de vos appareils sans matériaux combustibles comme les peluches, papier, chiffons, produits chimiques, etc.
- Certains détergents pour lave-vaisselle sont fortement alcalins. Ils peuvent être extrêmement dangereux en cas d'ingestion. Éviter tout contact avec la peau et les yeux et garder les enfants loin du lave-vaisselle lorsque la porte est ouverte. Vérifier que le récipient de détergent est vide après la fin du cycle de lavage.
- Ne pas faire fonctionner l'appareil à moins que tous les panneaux soient correctement installés.
- N'utiliser que des détergents ou des agents mouillants recommandés pour être utilisés dans un appareil et les garder hors de la portée des enfants.
- Ne pas laver et sécher des objets trempés dans des substances explosives telles que l'essence, les solvants, le détergent à base de solvant.
- Lors du chargement des articles à laver:
 - Placer les objets tranchants de façon qu'ils ne risquent pas d'endommager le joint de la porte.
 - Charger les couteaux tranchants avec les poignées pour réduire le risque de blessures.
- Ne pas laver les articles en plastique à moins qu'ils ne soient marqués «lavables au lave vaisselle» ou l'équivalent. Pour les articles en plastique non marqués, vérifier les recommandations du fabricant.
- Ne pas toucher aucun élément chauffant (où il est exposé) pendant ou immédiatement après l'utilisation.
- Ne pas abuser, s'asseoir ou se tenir debout sur la porte ou le porte-vaisselle du lave-vaisselle.
- Après avoir lavé la vaisselle, fermer le robinet. Ouvrir le robinet à nouveau et vérifier l'état de connexion du tuyau d'alimentation en eau avant le lavage.
- Ne pas ouvrir la porte lors du fonctionnement de l'appareil. L'eau va éclabousser et pourrait causer un risque de glissement.
- Veillez à ne pas vous faire prendre la main lorsque vous fermez la porte de l'appareil.
- Ne pas laver et sécher des objets trempés dans des substances explosives telles que l'essence, les solvants, le détergent à base de solvant.

- Ne pas entrer en contact avec toute sortie de vapeur montée.
- Les petites pièces, telles que les clips des égouttoirs et les postes de retenue du filtre, peuvent être dangereuses pour les petits enfants si elles sont retirées du lave-vaisselle. Tenir hors de portée des petits enfants.
- Les couteaux et autres ustensiles à bouts tranchants doivent être chargés dans le panier avec leurs pointes vers le bas ou placés dans une position horizontale.
- La porte ne doit pas être laissée en position ouverte car cela pourrait présenter un risque de trébuchement.

Maintenance

- Ne jamais débrancher l'appareil en tirant sur le câble d'alimentation. Toujours saisir fermement la prise électrique et la tirer tout droit pour la sortir de la prise de courant.
- Brancher correctement le cordon d'alimentation dans la prise de courant après avoir enlevé complètement toute humidité et poussière.
- Ne pas vaporiser d'eau à l'intérieur ou à l'extérieur de l'appareil pour le nettoyer.
- Débrancher l'appareil de l'alimentation électrique avant de nettoyer l'appareil. Le réglage des commandes en position d'arrêt ou de veille ne déconnecte pas cet appareil de l'alimentation électrique.

Élimination

- Avant de mettre au rebut un appareil usagé, le débrancher. Couper le câble directement derrière l'appareil pour éviter toute mauvaise utilisation.
- Éliminer tous les matériaux d'emballage (comme les sacs en plastique et le polystyrène) loin des enfants. Les matériaux d'emballage peuvent provoquer une suffocation.
- Enlever la porte avant que cet appareil ne soit retiré du service ou éliminer afin d'éviter le danger que des enfants ou de petits animaux soient piégés à l'intérieur.

⚠ ATTENTION

Pour réduire le risque d'incendie, de choc électrique ou de blessures lors de l'utilisation de votre appareil, des précautions de base doivent être respectées, y compris les suivantes :

Installation

- Installer le produit sur un sol ferme et nivelé.
- Ne pas placer le tuyau de vidange sous le lave-vaisselle pendant l'installation.

Utilisation

- Fermer le robinet d'eau et débrancher l'appareil si l'appareil ne va pas être utilisé pendant une longue période de temps, comme pendant les vacances.
- Ne pas placer des objets sur l'appareil.
- Ne pas essuyer ou revêtir la surface du produit avec du détergent liquide ou de l'eau de Javel (agent de blanchiment au chlore, agent de blanchiment à l'oxygène, etc.). Le non-respect de ces instructions peut entraîner une corrosion ou une décoloration du revêtement.
- Ne pas toucher l'eau qui s'écoule de la machine car elle peut être chaude.
- Si le tuyau de vidange et le tuyau d'alimentation en eau sont congelés en hiver, les dégivrer avant toute utilisation.
- Ne pas mettre les mains, les pieds ou des objets métalliques au-dessous ou derrière l'appareil.
- Ne pas laver la vaisselle avec des produits chimiques tels que l'huile, la crème ou les lotions utilisées dans un salon de massage, un magasin de soins de la peau, un salon de beauté ou un salon de coiffure.

Caractéristiques

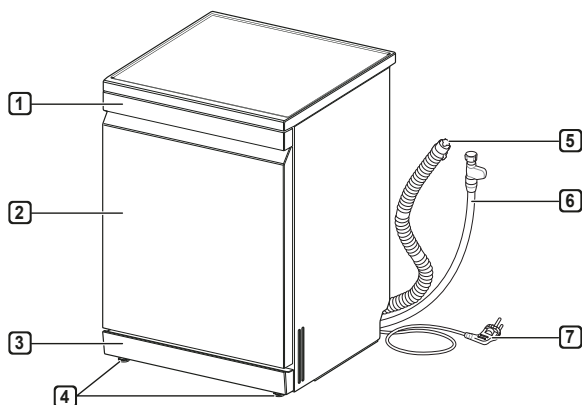

- 1 Panneau de Commande et Poignée de Porte
- 2 Couverture avant
- 3 Couverture Inférieure
- 4 Pieds réglables
- 5 Tuyau de vidange
- 6 Tuyau d'approvisionnement en eau
- 7 Cordon d'alimentation

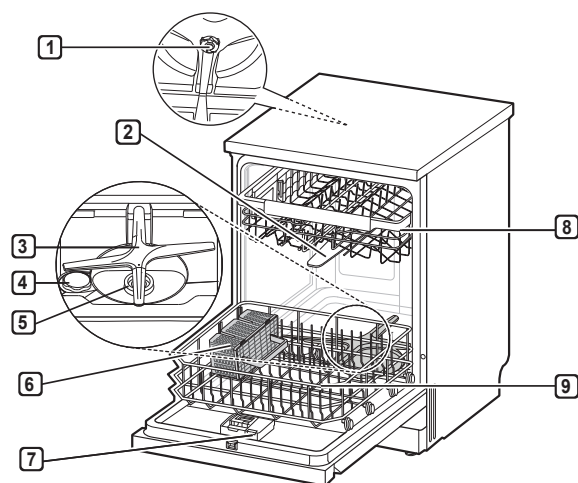

- 1 Turbine de Lavage Supérieure
- 2 Bras de Pulvérisation Supérieur
- 3 Bras de Pulvérisation Inférieur
- 4 Couverture du Récipient de Sel
- 5 Système de Filtration
- 6 Panier à couverts
- 7 Distributeur de détergent et de rinçage
- 8 Grille supérieure
- 9 Grille inférieure

- Alimentation électrique : 220-240 V~ 50 Hz
- Taille : 600 mm (L) x 600 mm (P) x 850 mm (H)
- Poids du produit: 47 kg
- Max. capacité: 14 couverts
- Pression d'alimentation en eau : 0,05 - 0,6 Mpa
- Consommation d'énergie : 1 600 à 1 800 W
- L'apparence et les spécifications peuvent varier sans préavis pour améliorer la qualité de l'appareil.

Accessoires



Entonnoir
(Tous les modèles)

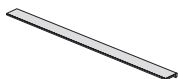

Bande de bruit blanche
(Avant)

Préparation de l'ouverture du meuble

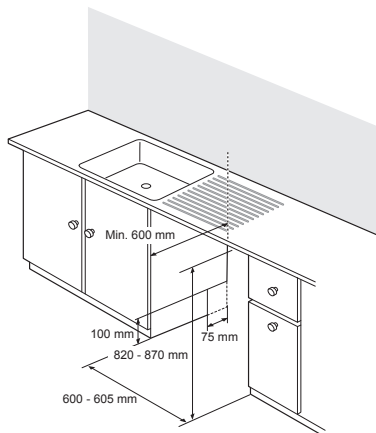

- Découper les tuyaux et les câbles électriques de chaque côté. (Approximativement 100 mm X 75 mm)
- Sélectionner un endroit le plus près possible de l'évier pour faciliter la connexion aux tuyaux d'eau et de vidange.
- Pour assurer la vidange, l'appareil ne doit pas être installé à plus de 1 mètre de l'évier.
- Si l'appareil est installée dans un coin, laisser un espace minimum d'au moins 50 mm entre l'appareil et l'armoire ou le mur adjacent.
- Avant de glisser l'appareil dans l'ouverture de l'installation, tous les réglages nécessaires de hauteur doivent être effectués à l'aide d'une clé de serrage.

⚠ ATTENTION

- Tout bois nu entourant l'appareil doit être scellé avec une peinture étanche ou un produit d'étanchéité afin de l'empêcher de gonfler.
- Faire glisser le lave-vaisselle dans l'armoire, en ouvrant soigneusement. S'assurer que le tuyau de vidange derrière la machine et à l'intérieur de l'armoire n'est pas plié ou étiré.

REMARQUE

- Cette installation doit être effectuée par un personnel qualifié pour s'assurer qu'elle est faite correctement.
- Ne pas tirer ni soulever l'appareil à l'aide de la poignée; cela peut endommager la porte et les charnières. Ouvrir la porte et saisir le cadre du corps et l'ouverture avant supérieure de la cuve pour déplacer ou soulever l'appareil.

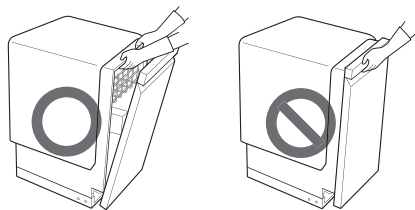

- Ne pas pousser la porte du lave-vaisselle avec les genoux.

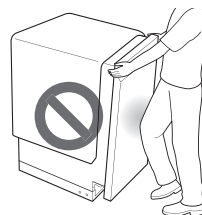

Fixation de la bande à la base de l'appareil

Pour réduire le bruit, fixer la bande sur la base de l'appareil.

- 1 Poser l'appareil et tirer sur les crochets en bas du couvercle inférieur.

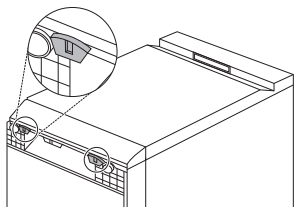

- 2 Tirer sur le couvercle inférieur pour l'enlever.

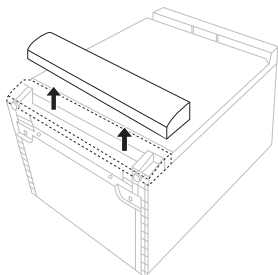

- 3 Retirer le ruban adhésif double face de la bande avant.

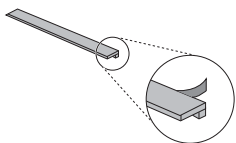

- 4 Fixez la bande avant blanche à la partie supérieure du revêtement inférieur.

- La longueur de la bande frontale est plus longue que le couvercle inférieur. Fixer la bande frontale de manière à ce que la partie en surplomb soit égale sur les deux côtés du couvercle inférieur.

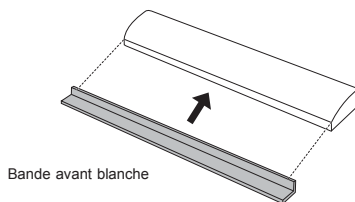

- 5 Fixer le couvercle inférieur avec la bande sur l'appareil.

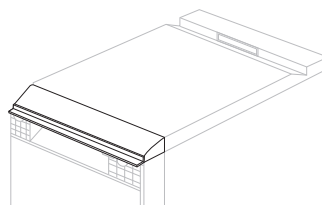

Retrait du couvercle supérieur

Si la hauteur de l'ouverture est inférieure à 850 mm, suivre ces instructions.

- 1 Retirer les 2 vis à l'arrière.

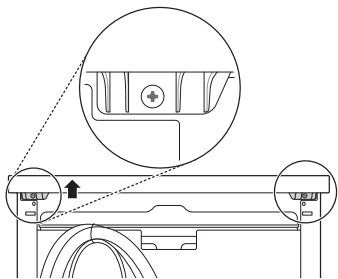

- 2 Tirer le couvercle supérieur vers l'arrière après avoir retiré les deux vis et le soulever pour le retirer.
- 3 Retirer les goupilles de positionnement sur le dessus en utilisant un tournevis Phillips.

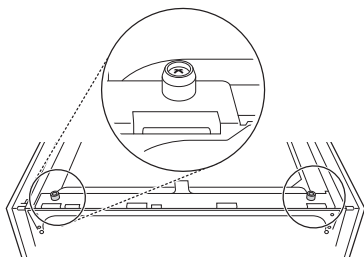

REMARQUE

- Lorsque l'appareil est correctement nivelé, il ne doit pas y avoir d'inclinaison, de collage ou de frottement lorsque la porte est ouverte.

Nivellement de l'appareil

Le nivellement de l'appareil empêche les fuites inutiles et les mauvais lavages. Placer l'appareil sur un sol solide et plat. Ne pas installer l'appareil sur une surface surélevée.

Si l'appareil n'est pas correctement nivelé, ajuster tous les pieds de nivellement si nécessaire.

Les tourner dans le sens des aiguilles d'une montre pour monter et dans le sens inverse pour descendre jusqu'à ce que l'appareil ne vacille plus, à la fois d'avant-arrière, de côté à côté et de coin à coin.

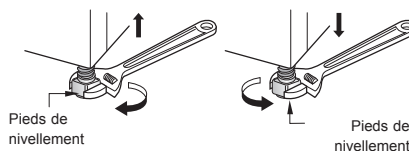

REMARQUE

- L'appareil n'est pas nivelé s'il y a un frottement ou une adhérence lorsque la porte est ouverte.

Cas No 1. La porte est inclinée vers la droite

- 1 Dévisser (dans le sens inverse des aiguilles d'une montre) la jambe arrière gauche et corriger le niveau.
- 2 Vérifier l'ouverture de la porte et répéter si nécessaire jusqu'à ce que la porte s'ouvre et se ferme correctement.

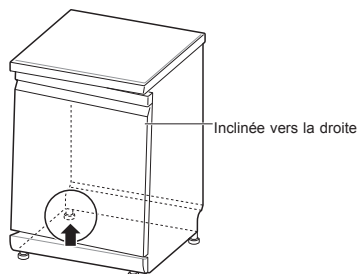

Cas No 2. La porte est inclinée vers la gauche

- 1 Dévisser (dans le sens inverse des aiguilles d'une montre) la jambe arrière droite et corriger le niveau.
- 2 Vérifier l'ouverture de la porte et répéter si nécessaire jusqu'à ce que la porte s'ouvre et se ferme correctement.

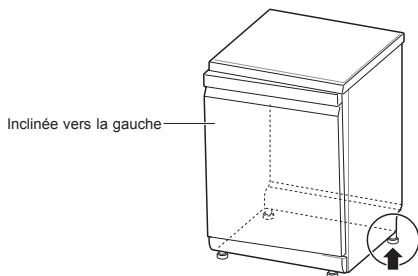

Installation du tuyau de vidange

Si la fin du tuyau de vidange ne correspond pas à la conduite de vidange, utiliser un kit d'extension de vidange (optionnel) résistant à la chaleur et aux détergents.

Cela devrait être disponible dans un magasin de plomberie ou une quincaillerie.

Raccordement au circuit d'évacuation

Vérifier le raccordement au circuit d'évacuation lors de l'installation initiale. Une erreur **OE** peut se produire lorsque le circuit d'évacuation au-dessous de l'évier n'est pas percé correctement. Pour raccorder le tuyau de vidange, percer un trou d'au moins 15 mm de diamètre dans le circuit d'évacuation avant de le brancher et de le fixer.

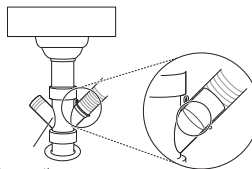

Circuit d'évacuation

⚠ ATTENTION

- S'assurer que les débris plastiques ne restent pas à l'intérieur du robinet après avoir été percé.
- Ne pas essayer d'ouvrir le circuit d'évacuation avec un tournevis et un marteau. Cela entraînera des débris pouvant se coincer et provoquer un dysfonctionnement.
- Des précautions doivent être prises lors du passage des tuyaux à travers les trous de l'armoire, car ils peuvent avoir des bords tranchants et endommager les tuyaux. Lisser ou poncer les bordures pour éviter d'endommager le tuyau de vidange ou d'entrée.

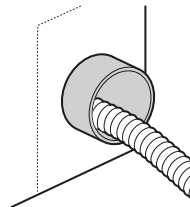

- S'assurer que la ligne n'est pas pliée ou trop courbée.

Pour éviter le siphonnage, l'une des méthodes suivantes doit être utilisée.

Méthode n ° 1

Lorsque le tuyau de vidange est relié à un circuit d'évacuation, le tuyau doit être bouclé jusqu'à la partie inférieure du plan de travail et sécurisé.

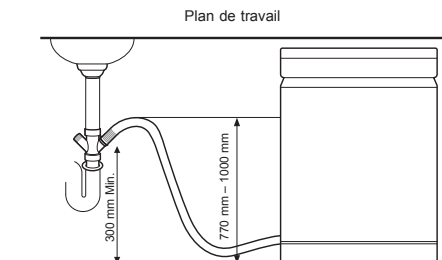

Méthode n ° 2

Lorsque le tuyau de vidange est relié à un tuyau séparé, il est essentiel d'établir une connexion hermétique. Sinon, cela peut produire des odeurs.

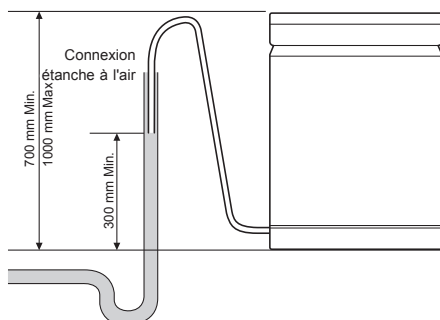

Raccordement du tuyau d'alimentation en eau

Connecter le tuyau d'alimentation en eau au robinet d'eau.

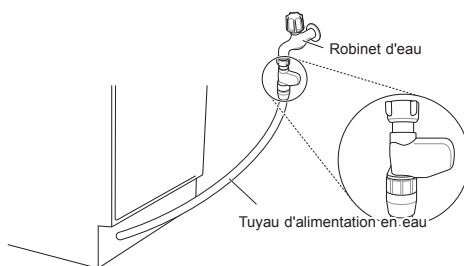

⚠ AVERTISSEMENT

- Ne pas raccourcir ou endommager le tuyau d'alimentation en eau car il contient des fils électriques et des composants. Il ne peut être détaché ou retiré de l'appareil à des fins d'installation.
- Il est important que le tuyau d'alimentation en eau ne soit pas altéré, coupé, démonté, tiré ou plié. Il contient un câblage électrique à l'intérieur et s'il est endommagé, cela peut causer un risque électrique.

⚠ ATTENTION

- Cet appareil peut être alimenté avec de l'eau chaude ou froide. Si le raccordement de l'eau ne peut pas être maintenu au-dessous de 65°C, l'appareil doit être raccordé à de l'eau froide.
- Utiliser un ruban d'étanchéité ou un composé d'étanchéité sur le fil du robinet pour éviter les fuites d'eau.
- S'assurer que la ligne n'est pas pliée ou trop courbée.

REMARQUE

- Avant de connecter le tuyau d'alimentation en eau au robinet, ouvrir le robinet pour éliminer les substances étrangères (saleté, sable ou sciure de bois) dans les conduites d'eau. Laisser l'eau s'écouler dans un seau.
- Il faut environ 3 à 4 minutes pour la première alimentation en eau.

Préparation du câblage électrique

Connecter l'appareil à une prise de mise à la terre conformément à la réglementation actuelle sur le câblage, protégé par un disjoncteur de 15 ampères minimum ou un fusible temporisé.

Le câblage doit être de deux fils avec la masse.

Le cordon d'alimentation ne doit pas être placé derrière l'appareil, mais à moins de 1,2 m du côté, de sorte que la fiche soit facilement accessible.

AVERTISSEMENT

- Pour la sécurité personnelle, retirer le fusible de la maison ou ouvrir le disjoncteur ou éteindre la fiche d'alimentation avant l'installation.
- Ne pas utiliser de rallonge ni de double adaptateur.
- La fiche doit être branchée dans une prise appropriée, correctement installée et mise à la terre conformément à tous les codes et règlements locaux.
- Les réparations de l'appareil ne doivent être effectuées que par un personnel qualifié. Les réparations effectuées par des personnes inexpérimentées peuvent causer des blessures ou des dysfonctionnements graves. Contacter notre centre de service local.
- Se connecter à un circuit de puissance correctement évalué, protégé et mesuré pour éviter une surcharge électrique.

Vérification finale

- 1 Activer l'alimentation électrique.
- 2 Ouvrir l'approvisionnement en eau de la maison.
- 3 La porte doit s'ouvrir et se fermer doucement et sans bruits, si l'appareil a bien été nivelé.
- 4 Faire fonctionner l'appareil sur un cycle de rinçage pour vérifier le bon fonctionnement et vérifier les fuites.

Code d'erreur	Cause possible et Solution
Erreur OE	<p>Tuyau de vidange coudé ou pincé.</p> <p>Acheminer les tuyaux de drainage et d'alimentation à travers le trou sous l'évier. Ensuite, faire glisser progressivement le lave-vaisselle dans l'armoire tout en tirant sur les tuyaux sous l'évier pour enlever tout jeu. Cela permet d'éviter de tordre les tuyaux ou de les piéger sous le lave-vaisselle.</p>
	<p>Le tuyau d'évacuation sous l'évier est bouché.</p> <p>Percer le circuit d'évacuation sous l'évier.</p>
Erreur IE	<p>Ligne d'alimentation en eau coudée sous le lave-vaisselle.</p> <p>Acheminer les tuyaux de drainage et d'alimentation à travers le trou sous l'évier. Ensuite, faire glisser progressivement le lave-vaisselle dans l'armoire tout en tirant sur les tuyaux sous l'évier pour enlever tout jeu. Cela permet d'éviter de tordre les tuyaux ou de les piéger sous le lave-vaisselle.</p>
	<p>L'alimentation en eau de la maison n'est pas ouverte.</p> <p>Ouvrir l'eau. La pression de l'eau peut être trop élevée ou trop faible.</p>

Avant d'utiliser l'appareil

Ce modèle dispose d'un adoucisseur pour adoucir l'eau dure.

REMARQUE

- L'appareil peut être utilisé sans sel de lave-vaisselle s'il n'est pas requis, mais le niveau de dureté doit être réglé sur H0 pour que l'icône ne reste pas allumée.
- Afin de fournir des résultats de rinçage satisfaisants, l'appareil nécessite de l'eau douce, c'est-à-dire contenant peu ou pas de calcaire, sinon les taches d'eau resteront sur la vaisselle et à l'intérieur de l'appareil.
- Si l'eau du robinet dépasse un certain niveau de dureté, elle doit être adoucie, c'est-à-dire décalcifiée. Ceci est obtenu en ajoutant du sel de lave-vaisselle à l'adoucisseur d'eau à l'intérieur de l'appareil. La quantité requise de sel est établie en fonction de la dureté de l'eau du robinet.

Vérification du niveau de dureté de l'eau

Méthode n ° 1

- 1 Vérifier la dureté de l'eau dans votre région. La compagnie d'eau peut vous aider.
- 2 Régler le niveau du système d'adoucissement de l'appareil en fonction du niveau de dureté de l'eau.

Méthode n ° 2

Vous pouvez vérifier la dureté de l'eau en utilisant la bandelette de test incluse dans le produit.

- 1 Immerger toutes les zones de réaction de la bande de test pendant environ une seconde. Ne pas le faire dans l'eau courante.
- 2 Secouer l'excès de liquide de la bande et attendre 1 minute.
- 3 Vérifier la couleur de la dureté de l'eau de la bande. Se reporter à l'emballage.

Tableau de dureté de l'eau

La valeur de la dureté	Plage de dureté					Qualité de l'eau	Niveau du système d'adoucissement
	°d	°e	°f	mmol/l (Ca+Mg)	mg/l Ca		
0	<4	<5	<7	<0,7	<29	Souple	H0
75	4 - 7	5 - 9	7 - 13	0,7 - 1,3	29 - 50		H1
125	7 - 14	9 - 17,5	13 - 25	1,3 - 2,5	50 - 100		H2
250	14 - 21	17,5 - 26	25 - 38	2,5 - 3,8	100 - 150		H3
375	>21	>26	>38	>3,8	>150	Dure	H4

Réglage du système d'adoucissement de l'eau

Pour des performances de lavage efficaces, ajuster le réglage correspondant au niveau de dureté de l'eau utilisée dans l'alimentation en eau.

L'adoucisseur d'eau a 5 niveaux de réglage, et l'appareil est programmé en usine pour un niveau de dureté hydrique de H2. Vous pouvez vérifier la valeur de réglage par défaut et l'ajuster dans les étapes suivantes:

- 1 Appuyer sur les boutons **Marche/Arrêt** et **Demi-charge** simultanément.
 - Valeur de réglage actuelle indiquée.
- 2 Appuyer sur le bouton **Départ Différé**, puis régler la valeur voulue.
 - Le champ des valeurs de réglage est H0 à H4.
- 3 Appuyer sur le bouton **Départ** pour sauvegarder le réglage.
 - L'alimentation s'éteint après la sauvegarde.

REMARQUE

- L'icône  de **remplissage de sels** s'allume sur le bandeau si le sel du lave-vaisselle n'est pas dans le système d'adoucissement.
- Si le réglage de la dureté est réglé sur H0, aucune icône n'indique l'absence de sel.

Remplissage du Sel du Lave-vaisselle

Le réservoir de sel du lave-vaisselle doit être rempli avant de commencer le programme de lavage. En cas d'insuffisance de sel, l'icône  de la **Recharge de sel** l'indique à l'afficheur, sauf si le niveau de dureté a été réglé sur H0.

⚠ ATTENTION

- Une fois que vous avez rempli le sel de lave-vaisselle, vous devez exécuter immédiatement le cycle de rinçage pour enlever le sel et l'eau salée autour de la cuve intérieure afin d'éviter toute corrosion.

- 1 Retirer le support inférieur et retirer le capuchon du récipient à sel situé sur le côté gauche des filtres.
- 2 Avant d'utiliser l'appareil pour la première fois, il est nécessaire de verser 1,0 kg de sel de lave-vaisselle et 1 litre d'eau en même temps si vous souhaitez utiliser le système d'adoucisseur d'eau. Lors du remplissage du sel, utiliser un entonnoir. Se reporter à la section Avant l'utilisation de l'appareil.



- 3 Reposer le bouchon fermement.
- 4 Exécuter le cycle de rinçage sans vaisselle.

Cycle de Remplissage de Sel (1 kg pour chaque charge)

	H1	H2	H3	H4
Cycles	130	50	20	10

- Le tableau décrit les informations du programme Auto.
- Le cycle peut varier selon la quantité de sel remplie.

⚠ ATTENTION

- Ne pas verser de détergent dans l'adoucisseur d'eau. Cela causera un dysfonctionnement.
- Essuyer le sel répandu autour du bouchon de l'adoucisseur d'eau.
- Fixer le capuchon correctement en l'alignant horizontalement et en le tournant dans le sens des aiguilles d'une montre. Un bouchon lâche peut provoquer une fuite de la solution de sel du compartiment dans la cuve et provoquer une corrosion.
- Après le remplissage du sel de lave-vaisselle, un programme de lavage doit fonctionner sans vaisselle, car tout sel répandu à l'intérieur de l'appareil peut provoquer de la rouille ou endommager l'appareil s'il n'est pas lavé.

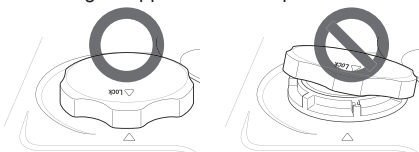

REMARQUE

- Le sel peut être acheté auprès des distributeurs de sel.

Ajouter un Produit de Rinçage

L'indicateur **Produit de rinçage** apparaît à l'écran lorsque vous avez besoin de plus de rinçage.

L'utilisation d'un produit de rinçage est recommandée pour éviter les taches d'eau sur la vaisselle et pour améliorer les performances de séchage.

- 1 Ouvrir le couvercle de rinçage en soulevant le volet.

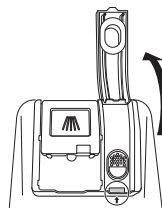

- 2 Ajouter un produit de rinçage liquide au niveau de remplissage maximal. Le rinçage doit être réglé dans le distributeur pendant le remplissage, ou les bulles d'air peuvent entraîner de mauvaises performances de séchage. Éviter de trop remplir le distributeur.

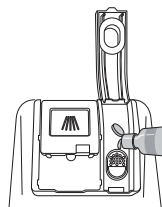

- 3 Fermer le couvercle pour verrouiller le distributeur. Le liquide de rinçage est dispensé automatiquement pendant le cycle de rinçage final.

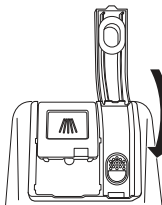

ATTENTION

- Le produit de rinçage ne doit pas être ajouté si des tablettes de lavage sont utilisées et qu'elles contiennent un produit de rinçage intégré.
- Essuyer tout produit rinçage répandu pour éviter les mousses.

REMARQUE

- Utiliser uniquement un produit de rinçage liquide dans l'appareil.
- Ne pas remplir excessivement le distributeur de rinçage.
- Trop ou peu de rinçage peut inhiber la performance de séchage.

Réglage du Niveau du Produit de Rinçage

Le distributeur a cinq niveaux de réglage. L'appareil est programmé en usine pour un niveau de distributeur de rinçage réglé sur 2. Cela peut être vérifié et modifié en utilisant les boutons du panneau de commande.

- 1 S'assurer que l'appareil est éteint.
- 2 Appuyer sur **Marche/Arrêt** et **Multi-jet** simultanément pour vérifier le réglage actuel.
- 3 Appuyer sur **Départ Différé** pour changer le réglage du distributeur de rinçage. Chaque pression sur le bouton change le réglage par étape de L0(arrêt) à L4.
- 4 Une fois que le réglage du distributeur de rinçage désiré est sélectionné, appuyer sur **Départ** pour sauvegarder.
 - L'alimentation s'éteint après la sauvegarde.

ATTENTION

- Si le couvercle du produit de rinçage n'est pas correctement fermé, une grande quantité de produit de rinçage se libère dans la cuve et entraîne des problèmes de lavabilité.

REMARQUE

- L'icône  de la **Recharge du produit de rinçage** s'allumera lorsque plus de produit de rinçage est nécessaire.
- Si vous remarquez des taches troubles, des stries ou des marques d'eau sur la verrerie après le lavage, augmenter le niveau de réglage.
- Régler le contrôle trop haut peut provoquer de la mousse, ce qui entraînera de mauvaises performances de lavage.
- Si le verre est entaillé ou que la mousse est présente en bas, diminuer le niveau de réglage.
- Le réglage trop bas du produit de rinçage peut provoquer des taches et des rayures sur la vaisselle et de mauvaises performances de séchage.



Utilisation de l'appareil

1 Appuyer sur le bouton marche.

L'unité s'allumera. Vérifier les indicateurs.

2 Vérifier qu'il existe un produit de rinçage et du sel de lave-vaisselle présents.

Recharger le produit de rinçage et le sel, si les icônes correspondantes s'allument. Pour plus d'informations, se reporter à la section Remplissage.

-  : Icône de recharge de sel
-  : Icône de recharge du produit rinçage

3 Ouvrir la porte et vérifier les filtres.

Toujours nettoyer le filtre soit après un lavage, soit avant un lavage, de sorte qu'il ne nuise pas aux performances de lavage.

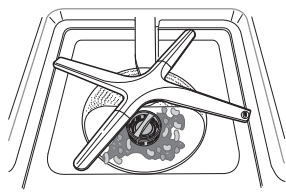

4 S'assurer que les bras de pulvérisation peuvent tourner sans obstruction.

S'assurer que les bras de pulvérisation supérieurs et les bras de pulvérisation inférieurs tournent bien. Retirer le bras de pulvérisation et le nettoyer s'il ne tourne pas.

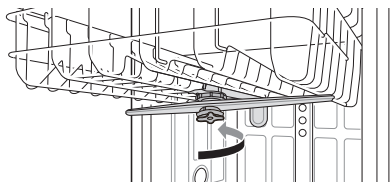

5 Charger la vaisselle dans la grille.

S'assurer qu'aucun plat ou ustensile ne se trouve sur le chemin des bras de pulvérisation. Ne pas placer un plat sur un autre.

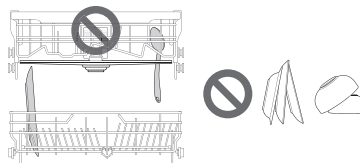

6 Ajouter la quantité appropriée de poudre détergente dans le distributeur.

Si vous utilisez des tablettes, elles peuvent simplement être placées directement sur la base de la cuve ou sur la partie inférieure de la porte intérieure.

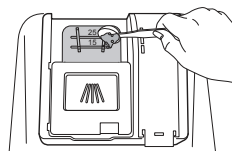

7 Régler et lancer le programme.

Le programme démarre automatiquement en 4 secondes après la sélection de tout paramètre.

⚠ AVERTISSEMENT

- Ne pas charger aucun élément dans la grille supérieure lorsque la grille inférieure est retirée et chargée. Le non-respect de cette consigne peut entraîner des blessures car l'appareil peut être déséquilibré et basculer.
- Pousser la grille supérieure complètement.
- Vider la grille inférieure d'abord, puis la grille supérieure. Cela évitera l'écoulement d'eau de la grille supérieure sur les plats en dessous.
- Ne pas ouvrir la porte pendant le fonctionnement ou juste après avoir terminé le cycle de lavage car la vapeur peut provoquer un échaudage lorsque la porte est ouverte.

REMARQUE

- Ne jamais utiliser de détergent à vaisselle liquide dans l'appareil.

Panneau de commande

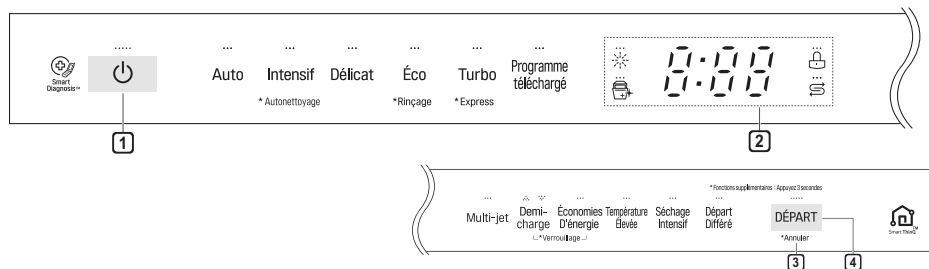

- Selon le modèle, les logos et peuvent être situés à l'avant de l'appareil ou sur le dessus de la porte.

1 Marche/Arrêt

- Appuyez sur le bouton **Marche/Arrêt** pour allumer et éteindre.
- Une fois le cycle terminé, l'alimentation s'éteint automatiquement pour des raisons de sécurité et d'économie.
- S'il y a une surtension, une panne de courant ou une perturbation de toute sorte, l'alimentation est automatiquement désactivée pour des raisons de sécurité.
- Lorsque l'alimentation est rétablie à nouveau, l'appareil sera remis en marche automatiquement et reprendre le cycle.

2 Affichage

- : Affichage Digital
 - L'affichage digital sur le panneau de commande indique le temps ESTIMÉ du cycle. Lorsque le cycle et les options sont sélectionnés, l'affichage indique le temps total estimé pour terminer ces sélections. Pendant le fonctionnement, l'affichage indique le temps de fonctionnement estimé restant.
 - Le temps estimé affiché sur l'affichage ne comprend pas les temps de retard pour le chauffage d'eau, etc.
 - Si **Départ Différé** est sélectionné, l'affichage indique le temps de retard en heures.
 - La durée du cycle **Auto** peut varier en fonction du degré de saleté de votre vaisselle.
- : Icône du produit de rinçage
 - Cette icône clignote lorsque le niveau du produit de rinçage est faible. La LED s'éteint automatiquement lorsque le produit de rinçage est rempli ou que le niveau est réglé sur 0.

- : Icône Autonettoyage

- Cette icône clignote tous les 30 cycles.
- Pour activer ou désactiver l'icône, appuyer sur le bouton **Délicat** pendant 3 secondes.

- : Icône de Verrouillage des Commandes

- Cette icône s'allume lorsque la fonction de verrouillage des commandes est activée.

- : Icône de recharge de sel

- Cette icône clignote lorsque le niveau de sel est bas. La LED s'éteint automatiquement lorsque le sel est rempli.

3 Annuler

- La pompe de vidange s'active et le cycle s'annule. Une fois que l'appareil a fini de drainer, l'alimentation est désactivée.
- Appuyez sur le bouton **Départ** et maintenez-le enfoncé pendant trois secondes pour activer la fonction d'annulation.

4 Départ

- Pour faire fonctionner l'appareil, fermer la porte et appuyer sur le bouton **Départ**.
- Si le bouton **Départ** n'est pas enfoncé pour démarrer le cycle dans les 4 minutes, l'alimentation s'éteindra automatiquement.

Mise en marche / Arrêt du Carillon

- Pour activer ou désactiver les sons du bouton, appuyer et maintenir **Multi-jet** et **Économies D'énergie** simultanément pendant 3 secondes. Le son d'alerte d'erreur ne peut pas être désactivé.

Cycles

Auto

Ce cycle détecte le degré de saleté et la clarté de l'eau, et optimise le lavage pour obtenir le meilleur nettoyage. Le temps de lavage peut varier en fonction du degré de saleté.

Intensif

Ce cycle est destiné à la vaisselle très sale. Le cycle **Lourd** utilise par défaut l'intensité de pulvérisation la plus forte et l'utilise pour laver des plats très sales.

Délicat

Utiliser ce cycle pour nettoyer les articles délicats tels que la porcelaine fine et les verres à soupe.

Éco

- La consommation d'énergie et d'eau est la plus efficace pour offrir une bonne performance de lavage et de séchage d'une charge normalement sale; ce cycle consomme très peu d'énergie.
- Le cycle **Éco** et l'option **Économiseur d'Énergie** conviennent à une charge normalement sale.

Turbo

Ce cycle lavera la vaisselle modérément souillée en utilisant un peu plus d'eau et d'énergie.

- **Séchage Intensif** est défini par défaut. Si vous ne voulez pas sécher la vaisselle après le lavage, désactivez l'option **Séchage Intensif**. Ne pas faire sécher la vaisselle se traduira par un temps de cycle plus court.

Programme téléchargé

Utiliser un cycle spécial téléchargeable via NFC.

REMARQUE

- Seul le code de cycle pour le cycle actuellement téléchargé apparaît sur l'appareil. Consulter l'application smartphone pour les codes de cycle, les noms et plus d'informations sur les cycles disponibles.
- Cycle par défaut: P1. Pots & Pans

Autonettoyage

Ce cycle permet de nettoyer l'intérieur de l'appareil. Utiliser le cycle sans vaisselle dans l'appareil. Il élimine les saletés résiduelles, les odeurs, les taches blanches et autres saletés. Ajouter un acide citrique ou un autre agent de nettoyage pour obtenir des résultats plus efficaces.

- Maintenir le bouton **Intensif** enfoncé pendant 3 secondes pour activer.

Rinçage

Ce cycle fait uniquement un rinçage rapide des plats qui ne seront pas lavés immédiatement. Le cycle rince les plats ayant un excès de saleté pour ramollir les résidus incrustés. Rincer la vaisselle aide à prévenir les odeurs dans l'appareil. N'utilisez pas de détergent avec la fonction de rinçage.

- Ce cycle n'a pas de séchage.
- Maintenir le bouton **Éco** enfoncé pendant 3 secondes pour activer.

Express

Ce cycle lavera rapidement la vaisselle peu souillée.

- Ce cycle ne comporte pas d'option de séchage. Sélectionnez l'option **Séchage Intensif** ou un autre cycle pour obtenir de meilleurs résultats de séchage. La fonction **Séchage Intensif** augmentera la durée totale du cycle.
- Maintenir le bouton **Turbo** enfoncé pendant 3 secondes pour activer.
- Les tablettes de détergent ne sont pas recommandées pour l'utilisation du cycle **Express**. Si les tablettes de détergent sont utilisées, elles peuvent causer des résidus de détergent sur la vaisselle en raison des températures de rinçage relativement basses.



Options de cycle

Sélectionnez le bouton de cycle désiré, puis sélectionnez les options pour ce cycle. Pour obtenir plus d'information sur les options de ce cycle, consultez la section sur les options disponibles.

Multi-jet

Cette option règle automatiquement l'intensité de la pulvérisation en douceur pour le bras de pulvérisation supérieur et forte pour le bras de pulvérisation inférieur. Placer les plats très souillés comme les assiettes et les bols dans la grille inférieure et les plats légèrement sales, comme les tasses et les petites assiettes dans la grille supérieure pour obtenir les meilleurs résultats.

Demi-charge

Cette option lave intensément en sélectionnant les grilles supérieure ou inférieure. Pour les petites charges, utiliser uniquement la grille supérieure ou inférieure pour économiser l'énergie et le temps. En appuyant sur le bouton **Demi-charge**, les réglages (supérieur)  (inférieur)  et l'annulation de l'option Demi-charge sont disponibles.

Économies D'énergie

Cette option permet d'économiser de l'énergie en réduisant les températures de lavage et de rinçage. Le temps de lavage augmente pour maintenir les performances de lavage. Ne pas utiliser ce cycle pour des plats très sales.

Température Élevée

Augmente la température principale de lavage ou de rinçage pour améliorer le nettoyage.

- Un son retentira pour vous avertir des températures résiduelles à l'intérieur de l'appareil. Attendre que l'appareil soit complètement refroidi avant d'ouvrir la porte.

Séchage Intensif

Sélectionner l'option **Séchage Intensif** pour une meilleure performance de séchage. Cette option ajoute un temps de Séchage Supplémentaire au cycle et augmente la température de rinçage.

- Lorsque le produit de rinçage est vide, l'option **Séchage Intensif** est sélectionnée automatiquement.

Départ Différé

La fonction Début Différé retarde le début d'un cycle sélectionné. Chaque fois que le bouton **Départ Différé** est appuyé, le temps de retard augmente d'une heure. Le délai peut être réglé de 1 à 12 heures, par incréments d'une heure.

- Pour annuler le Démarrage Différé, éteindre l'appareil.
- Pour changer le cycle et l'option de cycle, ouvrir la porte, puis sélectionner un autre cycle et option de cycle. Le compte à rebours se poursuivra.

Verrouillage

La fonction de Verrouillage des Commandes permet d'éviter que les paramètres ne changent pendant un cycle. La sélection de cette fonction verrouille tous les boutons, à l'exception du bouton **Marche/Arrêt** sur le panneau de commande. Cette fonction ne verrouille pas la porte.

- Sur les modèles avec affichage externe, pendant qu'un cycle est en fonctionnement, appuyer et maintenir **Demi-charge** et **Économies D'énergie** simultanément pendant 3 secondes pour activer ou désactiver le Verrouillage des Commandes. Sur les modèles avec un affichage caché, ouvrir la porte pendant le fonctionnement et suivre les mêmes instructions.
- Lorsque la fonction Verrouillage de Commande est activée, le code  s'affichera sur l'écran.
- Pour démarrer un nouveau cycle, désactiver Verrouillage des Commandes.
- Le bouton Verrouillage des Commandes peut être réglé à tout moment en allumant l'appareil.

Guide du programme

Programme	Niveau de saleté	Lavage		Rinçage		Séchage
		Pré lavage	Lavage principal	Rinçage	Rinçage par chauffage	
Auto	Tous les niveaux	<input type="radio"/>	<input type="radio"/> (50 - 55 °C)	<input type="radio"/>	<input type="radio"/> (70 °C)	<input type="radio"/>
Intensif	Très sale	<input type="radio"/>	<input type="radio"/> (75 °C)	<input type="radio"/>	<input type="radio"/> (70 °C)	<input type="radio"/>
Délicat	Peu sale	<input type="radio"/>	<input type="radio"/> (45 °C)	<input type="radio"/>	<input type="radio"/> (60 °C)	<input type="radio"/>
Éco	Moyen	<input type="radio"/>	<input type="radio"/> (42 °C)	<input type="radio"/>	<input type="radio"/> (66 °C)	<input type="radio"/>
Turbo	Moyen	<input type="radio"/>	<input type="radio"/> (65 °C)	<input type="radio"/>	<input type="radio"/> (65 °C)	
Express	Peu sale	<input type="radio"/>	<input type="radio"/> (45 °C)	<input type="radio"/>	<input type="radio"/> (60 °C)	
Rinçage	Peu sale			<input type="radio"/>		
Autonettoyage		<input type="radio"/>	<input type="radio"/> (50 °C)	<input type="radio"/>	<input type="radio"/> (70 °C)	<input type="radio"/>

- Le temps de fonctionnement peut varier en fonction de la température de l'eau, de la température ambiante, de la pression de l'eau et de la tension.

Options Disponibles

Programme	Options					
	Multi-jet	Demi-charge	Économies D'énergie	Température Élevée	Séchage Intensif	Départ Différé
Auto	<input type="radio"/>	<input type="radio"/>	<input type="radio"/>	<input type="radio"/>	<input type="radio"/>	<input type="radio"/>
Intensif	<input type="radio"/>	<input type="radio"/>		<input type="radio"/>	<input type="radio"/>	<input type="radio"/>
Délicat		<input type="radio"/>	<input type="radio"/>		<input type="radio"/>	<input type="radio"/>
Éco	<input type="radio"/>	<input type="radio"/>	<input type="radio"/>	<input type="radio"/>	<input type="radio"/>	<input type="radio"/>
Turbo	<input type="radio"/>			<input type="radio"/>	<input type="radio"/>	<input type="radio"/>
Express	<input type="radio"/>			<input type="radio"/>	<input type="radio"/>	<input type="radio"/>
Rinçage						<input type="radio"/>
Autonettoyage						<input type="radio"/>
Programme téléchargé						<input type="radio"/>

- L'option **Économies D'énergie** n'est pas disponible avec les options **Température Élevée** ou **Séchage Intensif**.

Information pour le Test Énergétique (EN50242)

Appareil chargé en conformité avec les spécifications standard.

- Capacité : 14 couverts
- Programme standard: Éco
- Réglage du Produit de Rinçage: L4
- Produit de nettoyage: 35 g de détergent sur la contre-porte.
- Position du panier supérieur à hauteur ajustable: haute

Panier à couverts

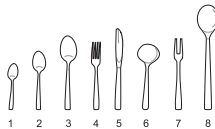
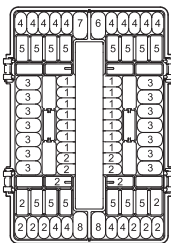
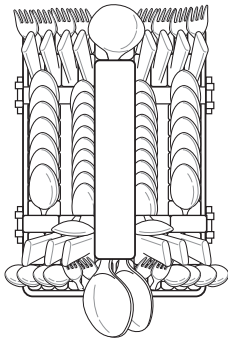

Grille supérieure

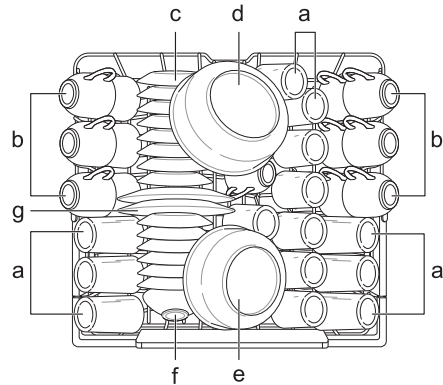

- a** Verres
- b** Tasses
- c** Soucoupes
- d** Grand bol
- e** Bol moyen
- f** Petit bol
- g** Assiettes à dessert

Grille inférieure

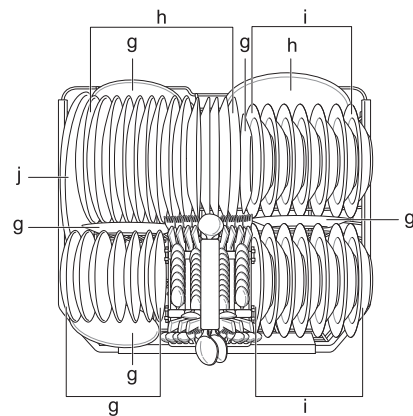

- g** Assiettes à dessert
- h** Assiettes plates
- i** Assiettes à soupes
- j** Plat ovale

Chargement du lave-vaisselle

Pour des performances de lavage efficaces, suivre toujours les instructions.

- Enlever les grandes particules de débris alimentaires des plats, y compris les os, etc. avant de les charger. Toujours rincer les plats lors du chargement s'ils ne doivent pas être lavés immédiatement.
- Les articles contenant des aliments brûlés devraient être imbibés avant le chargement de l'appareil.
- Les articles profonds devraient être placés à l'envers.
- Les articles en plastique ne se sécheront pas bien, par rapport à d'autres articles.
- S'assurer que tous les articles ne se touchent pas.



Articles non protégés

La combinaison de la température élevée de l'eau et des détergents de l'appareil peut endommager certains articles. Ne pas laver les articles suivants.

- Cuivre ou aluminium anodisé
- Vaisselle en argent ou en or peinte à la main
- Ustensiles manipulés par des bois ou des os
- Ustensiles en fer ou non antirouille
- Articles en plastique qui ne sont pas protégés
- Articles coûteux tels que l'argent et la vaisselle avec des anneaux dorés
- Articles fragiles tel que les verres en cristal

⚠ ATTENTION

- Ne pas placer de pots ou de casseroles avec des poignées en plastique dans l'appareil car les poignées peuvent se détériorer en raison de la chaleur et du détergent.
- Des taches de rouge à lèvres résistantes à l'eau ou à longue durée de vie sur les verres peuvent ne pas être éliminées pendant le lavage.

Chargement de la grille inférieure

Charge d'Utilisation Quotidienne

La grille inférieure est adaptée pour les assiettes, les bols à soupe, les plats, les pots, les casseroles, les couvercles et même un plateau de grill.

Les plats doivent être positionnés verticalement et face au centre de la grille et les pots, les casseroles et les grands plats doivent être à l'envers.

Pour faciliter le chargement des plats plus gros, la première rangée de dents peut être repliée.

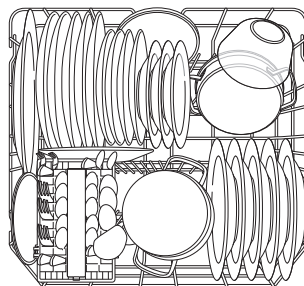

⚠ ATTENTION

- Ne pas obstruer la rotation des bras de pulvérisation.

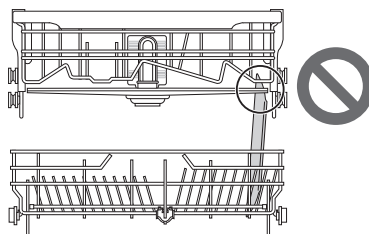

Pliage des dents de la grille

Plier les dents vers le bas pour les ajuster à des plats plus grands; tirer les dents vers le haut pour les ajuster aux plats plus petits.

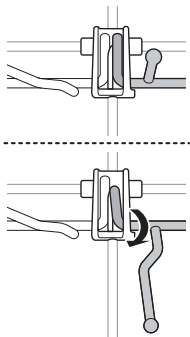

Les porte-gobelets fournissent un soutien pour les verres longs.

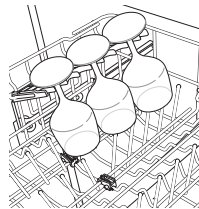

La rangée latérale gauche des dents peut être repliée ou les porte-gobelets peuvent être pliés pour les articles hauts.

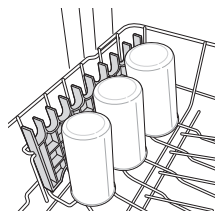

Chargement de la grille supérieure

Charge d'Utilisation Quotidienne

La grille supérieure est adaptée à des articles délicats tels que des petits plats, les couverts longs, les tasses, les verres et les articles en plastique sûrs pour l'appareil.

Les tasses, les verres et les bols doivent être placés à l'envers.

Les plats doivent être positionnés vers le haut avec le plat.

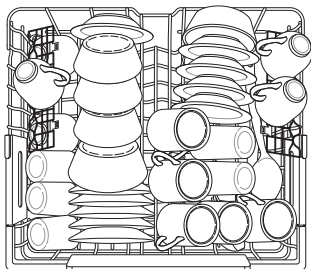

⚠ ATTENTION

- Ne pas obstruer la rotation des bras de pulvérisation.

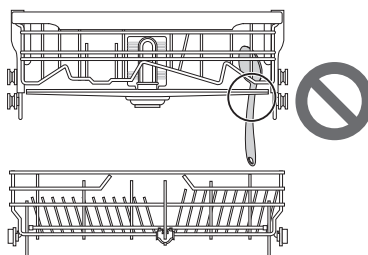

Retrait et remplacement des porte-gobelets

Les porte-gobelets gauche et droit sont interchangeables et peuvent être retirés.

- 1 Glisser le porte-gobelet dans sa position fermée.

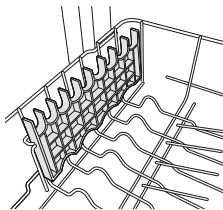

- 2 Placer la fente d'assemblage sur le porte-gobelets et lier fermement la barre de support de la grille de ce côté.

- La grille sur la gauche s'enclenche à l'arrière. La grille sur la droite s'enclenche à l'avant.

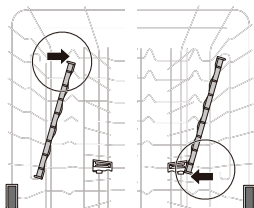
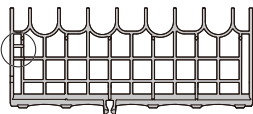

- 3 Glisser la barre de support de la grille des verres sur le côté opposé.

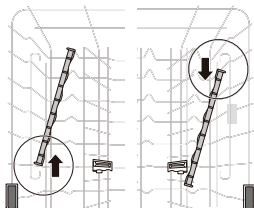

- 4 Inverser les instructions pour remplacer le porte-gobelet.

Grille supérieure réglable en hauteur

La hauteur du panier supérieur peut être réglée lorsque vous chargez des verres avec de longs pieds ou des articles de vaisselle de grande taille.

Il existe trois positions disponibles pour ajuster la hauteur de la grille supérieure pour créer plus d'espace.

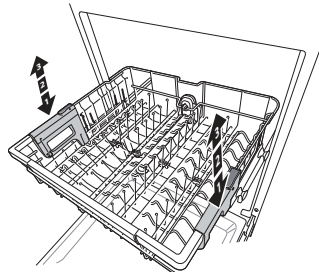

Abaissement de la grille

Tenir la grille au centre de chaque côté pour supporter son poids. Ensuite, appuyer sur le bouton de chaque côté pour relâcher la grille et abaisser vers la position inférieure.

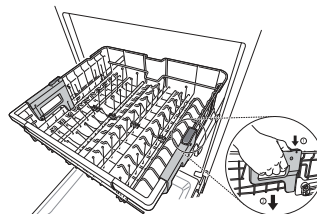

Soulever la grille

Soulever la grille au centre de chaque côté jusqu'à ce que la grille se verrouille en place en position haute. Il n'est pas nécessaire de soulever les leviers de verrouillage pour soulever la grille.

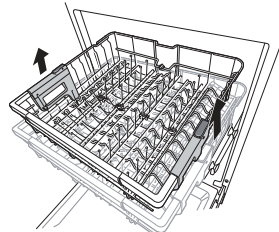

Taille de plaque possible en fonction de la position de la grille supérieure

Position de la Grille Supérieure	Taille de la Plaque (mm)	
	Grille supérieure	Grille inférieure
Supérieure	215	300
Centrale	243	272
Abaisser	271	244

AVERTISSEMENT

- Avant d'ajuster, s'assurer que la grille est vide. Sinon, la vaisselle être endommagée ou vous risquez de vous blesser.

REMARQUE

- Avant de pousser la grille supérieure dans l'appareil, s'assurer que la hauteur de la grille est la même des deux côtés. Si la hauteur n'est pas la même des deux côtés, la porte de l'appareil ne se ferme pas et le bras de pulvérisation supérieur ne se connecte pas à l'entrée d'eau.
- Soulever le support supérieur sans pousser les boutons de chaque côté. Pousser les boutons lorsque vous soulevez la grille empêchera la grille de se bloquer en position.
- Pour régler la grille sur la position du milieu, il est plus facile d'abaisser la grille complètement, puis de chaque côté de la grille individuellement jusqu'à ce qu'elle s'enclenche.

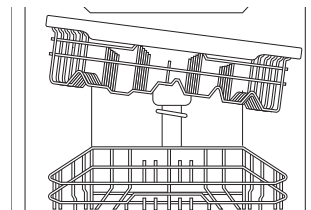

- Il y a un gain de hauteur de 56 mm lorsque la grille supérieure est déplacée vers la position inférieure.
- Après avoir réglé les niveaux de la grille, vérifier que les bras de pulvérisation peuvent tourner librement.
- Avec la position inférieure de la grille supérieure, vérifier si la partie inférieure de la grille supérieure, y compris le bras de pulvérisation, ne perturbe pas les objets sur la grille inférieure.
- Lorsque la grille supérieure est en position basse, enfilez la grille supérieure et ensuite la grille inférieure.
- Retirez la grille inférieure d'abord, et ensuite la grille supérieure.
- Soulever le support supérieur sans pousser les boutons de chaque côté. Pousser les boutons lorsque vous soulevez la grille empêchera la grille de se bloquer en position.

Chargement du panier de couverts

Charge d'Utilisation Quotidienne

Pour les grands ustensiles, tels que les fouets, le couvercle peut être ouvert en le déséquilibrant. Placer les fourchettes et les cuillères dans le panier de couverts avec leurs poignées vers le bas.

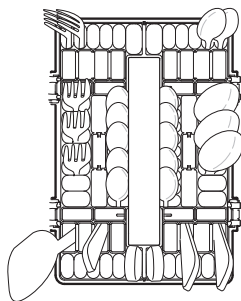

⚠ AVERTISSEMENT

- Pour éviter les blessures, placer les couteaux et autres ustensiles avec des points tranchants sur le panier de couverts.
- Si vous souhaitez les charger dans le panier de couverts, les placer avec les bords pointus orientés vers le bas.

⚠ ATTENTION

- Ne pas obstruer la rotation des bras de pulvérisation.
- Les couverts ne doivent pas dépasser 18 cm.

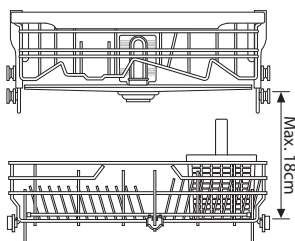

Ajout d'agents de nettoyage

Ajout de détergent au distributeur

- La quantité de détergent nécessaire dépend du cycle, de la taille de la charge et du niveau de saleté de la vaisselle.
- Mettre le détergent dans le compartiment détergent avant de commencer un cycle, sauf pour le cycle de rinçage.

- 1 Pousser le bouton sur le couvercle du distributeur pour ouvrir le couvercle.

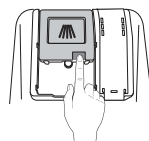

- 2 Ajouter le détergent à vaisselle dans le compartiment de lavage principal jusqu'à ce que le niveau soit entre les lignes marquées 15 et 25.

- Remplir jusqu'à la ligne 25 pour de l'eau dure ou des charges très sales.
- Remplir jusqu'à la ligne 15 pour de l'eau douce ou des charges légèrement sales.

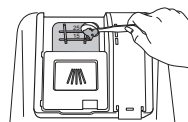

- 3 Pousser le couvercle du détergent pour faire glisser le couvercle jusqu'à ce qu'il s'enclenche.

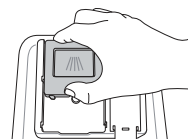

- 4 Si un pré-lavage est souhaité, remplir le compartiment de pré-lavage sur le couvercle avec du détergent.

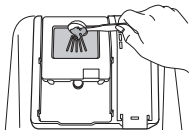

Programme	Quantité de détergent	
	Pré lavage (sur le couvercle)	Lavage principal (distributeur)
Auto	5 g	20 g
Intensif	5 g	30 g
Délicat	5 g	20 g
Éco	-	25 g
Turbo	5 g	20 g
Programme téléchargé	5 g	20 g
Autonettoyage	5 g	20 g
Rinçage	-	-
Express	-	20 g

⚠ AVERTISSEMENT

- Le détergent à lave-vaisselle et le produit de rinçage contiennent des composants chimiques, comme tout autre détergent ménager. Ils doivent donc être gardés hors de la portée des enfants.

⚠ ATTENTION

- Utiliser uniquement du détergent destiné aux lave-vaisselle. Un détergent incorrect peut provoquer un remplissage en mousse pendant le fonctionnement. L'excès de mousse peut réduire les performances de lavage et peut provoquer une fuite de l'appareil.
- Pour éviter d'endommager l'appareil, ne pas tirer sur le distributeur pour fermer la porte de l'appareil.



- Ne pas utiliser de produit de rinçage liquide si les tablettes de détergent comprennent également un produit de rinçage intégré.
- L'utilisation d'un détergent et d'un produit de rinçage inappropriés peut entraîner un risque d'endommagement, de corrosion, de mauvaises performances de lavage, de mauvais séchage ou de fuite.
- N'utiliser que le détergent et le produit de rinçage qualifiés par la norme. L'utilisation d'un détergent et d'un produit de rinçage non qualifiés peut présenter des risques de détérioration, de corrosion, de mauvaise performance de lavage, de mauvais séchage et de fuite.

REMARQUE

- Trop de détergent peut laisser un film sur la vaisselle et dans l'appareil, ce qui entraîne de mauvaises performances de lavage.
- Après le lavage, vérifier si le détergent a été entièrement lavé.
- Certaines tablettes de détergents peuvent être bloquées dans le distributeur en raison de leur taille excessive. Les tablettes peuvent être placées sur la base du bac de lavage à côté du filtre avant de commencer le cycle.
- Ne jamais utiliser de détergent à vaisselle liquide dans l'appareil.
- Les tablettes de détergent ne sont pas recommandées pour l'utilisation du cycle **Express**. Si les tablettes de détergent sont utilisées, elles peuvent causer des résidus de détergent sur la vaisselle en raison des températures de rinçage relativement basses.

Remplissage

Pour maintenir les performances de lavage efficaces de l'appareil, vérifier et remplir régulièrement le sel du lave-vaisselle.

Pour maintenir les performances de séchage efficaces de l'appareil, vérifier et remplir régulièrement le produit de rinçage.

Vérification du produit de rinçage

Lorsque l'icône  de la **Recharge du produit de rinçage** est allumée, cela signifie que le produit de rinçage est presque vide. Remplir la chambre de rinçage au besoin.

Vérification du sel du lave-vaisselle

Après le remplissage du sel de lave-vaisselle, un programme de lavage doit fonctionner sans vaisselle, car tout sel répandu à l'intérieur de l'appareil peut provoquer de la rouille ou endommager l'appareil s'il n'est pas lavé.

Lorsque l'icône  de la **Recharge de sel** est allumée, cela signifie que le sel est presque vide. Si nécessaire, remplir la chambre à sel.

ATTENTION

- Ne pas ajouter de détergent ou toute autre solution dans le boîtier de l'adoucisseur d'eau autre que le sel de lave-vaisselle. Cela pourrait provoquer un dysfonctionnement du système d'adoucissement de l'eau.

Séchage

- Les articles en plastique peuvent entraîner de mauvaises performances de séchage par rapport à d'autres articles.
- Pour faciliter le séchage, la porte peut être ouverte pendant une courte période après la fin du cycle au lieu de permettre au mode Cd de finir.

REMARQUE

- S'assurer que tous les articles ne se touchent pas.
- Si les performances de séchages ne sont pas bonnes ou s'il reste des taches d'eau, ajouter l'option Séchage Extra ou régler le niveau de rinçage.
- Si vous utilisez du détergent sous forme de pastilles (2 en 1, 3 en 1), un rinçage supplémentaire peut être requis en fonction du volume de vaisselle. Dans ce cas, utilisez l'option Séchage supplémentaire ou ajustez le niveau de rinçage.

Utilisation de l'Application LG SmartThinQ

Installation de LG SmartThinQ

Chercher l'application LG SmartThinQ dans Google Play Store & Apple App Store sur un smartphone. Suivez les instructions pour télécharger et installer l'application.

REMARQUE

- Si vous choisissez la connexion simple pour accéder à l'application LG SmartThinQ, vous devez passer par le processus d'enregistrement de l'appareil chaque fois que vous changez votre smartphone ou réinstallez l'application.

Fonction Tag On

- Pour les appareils avec le logo .
- La fonction Tag On ne peut être utilisée qu'avec la plupart des smartphones équipés de la fonction NFC (Near Field Communication) et basés sur le SE (système d'exploitation) Android.

Programme téléchargé

Télécharger des cycles nouveaux et spéciaux qui ne sont pas inclus dans les cycles de base sur l'application.

Les appareils qui ont été enregistrés avec succès peuvent télécharger une variété de cycles spéciaux spécifiques à l'appareil.

Un seul cycle peut être mémorisé à la fois sur l'appareil.

Une fois le téléchargement du cycle terminé dans l'appareil, l'appareil conserve le cycle téléchargé jusqu'à ce qu'un nouveau cycle soit téléchargé.

Rappel de l'autonettoyage

Cette fonction indique combien de cycles restent avant qu'il soit temps d'exécuter le cycle d'autonettoyage.

Smart Diagnosis™

Cette fonction fournit des informations utiles pour le diagnostic et la résolution de problèmes avec l'appareil sur la base du modèle d'utilisation.

Réglages

Diverses fonctions sont disponibles.

REMARQUE

- Appuyez (?) dans l'application LG Smart ThinQ pour obtenir un guide plus détaillé sur la manière d'utilisation de la fonction Tag On.
- L'emplacement du module NFC du téléphone portable peut varier en fonction du téléphone, et l'utilisation du NFC peut être restreinte sur quelques téléphones en raison des différences des méthodes de transmission. En raison des caractéristiques du NFC, si la distance de transmission est assez éloignée ou s'il y a présence d'un sticker métallique ou d'un étui de protection sur le téléphone, la transmission ne sera pas bonne. Dans quelques cas, les téléphones équipés de NFC peuvent ne pas transmettre avec succès.
- Le contenu trouvé dans ce manuel peut différer en fonction de la version de l'application LG Smart ThinQ et le logiciel peut être modifié sans en informer les clients.
- La fonction NFC peut varier en fonction des smartphones.

Caractéristiques du module LAN sans fil

Modèle	LGHA-NWW-v3.0
Bande de fréquence	13.553 MHz - 13.567 MHz
Puissance de sortie (Max)	9.0 dBμA/m @ 10 m

Déclaration de conformité



Par la présente, LG Electronics déclare que le type d'équipement radio Lave-vaisselle est conforme à la directive 2014/53/EU. Le texte intégral de la déclaration de conformité EU est disponible à l'adresse internet suivante :

<http://www.lg.com/global/support/cedoc/cedoc#>

LG Electronics European Shared Service Centre B.V.

Krijgsman 1
1186 DM Amstelveen
Pays-Bas

Utilisation de Smart Diagnosis™

Smart Diagnosis™ Par l'intermédiaire du Centre d'Information Client

Utiliser cette fonction si vous avez besoin d'un diagnostic précis par un centre d'information client LG Electronics en cas de dysfonctionnement ou de panne de l'appareil. Utiliser cette fonction uniquement pour communiquer avec le représentant de service, pas pendant l'utilisation normale.

- 1 Appuyer sur le bouton **Marche/Arrêt** pour allumer l'appareil. Ne pas appuyer sur d'autres boutons.
- 2 Lorsque vous êtes invité à le faire par le centre d'appels, placez le microphone de votre téléphone près de l'icône Smart Diagnosis™

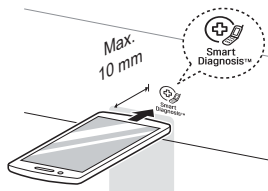

- 3 Maintenir le bouton **Programme téléchargé** enfoncé jusqu'à ce qu'un compte à rebours s'affiche sur l'appareil.
- 4 Maintenir le téléphone en place jusqu'à ce que la transmission du signal soit terminée.
 - Pour de meilleurs résultats, ne pas déplacer le téléphone lorsque les tonalités sont transmises.
 - Si l'agent du centre d'appel n'est pas en mesure d'obtenir un enregistrement précis des données, vous pouvez être invité à réessayer.

- 5 Une fois le compte à rebours terminé et les tonalités arrêtées, reprendre la conversation avec l'agent de centre d'appel, qui sera alors en mesure de vous aider grâce aux informations transmises pour analyse.

REMARQUE

- La fonction Smart Diagnosis™ dépend de la qualité de l'appel local.
- Les performances de communication seront améliorées et vous pourrez recevoir un meilleur service si vous utilisez le téléphone fixe.
- Si le transfert des données du Smart Diagnosis™ est médiocre en raison de la mauvaise qualité de l'appel, vous ne pourrez pas recevoir le meilleur service du Smart Diagnosis™.

Smart Diagnosis™ à l'aide d'un smartphone

- Pour les appareils avec le logo  ou 

Utiliser cette fonction si vous avez besoin d'un diagnostic précis par un centre d'information client LG Electronics en cas de dysfonctionnement ou de panne de l'appareil.

Smart Diagnosis™ ne peut pas être activé tant que l'appareil n'est pas connecté à l'alimentation électrique. Si l'appareil ne peut pas être mis sous tension, le dépannage doit être effectué sans l'aide de Smart Diagnosis™.

Pour maintenir les performances et prévenir les problèmes, vérifier régulièrement l'extérieur et l'intérieur de l'appareil, y compris les filtres et les bras de pulvérisation.

⚠ AVERTISSEMENT

- Lors du nettoyage de l'extérieur et de l'intérieur de l'appareil, ne pas utiliser de solutions à base de solvants, telles que des diluants ou de l'acétone. Cela peut provoquer un incendie ou une explosion.

REMARQUE

- Si vous n'avez pas utilisé l'appareil pendant une longue période, rafraîchir l'intérieur en exécutant le programme Turbo ou Nettoyage Machine avec du détergent. Lorsque le cycle est terminé, nettoyer l'intérieur et l'extérieur de l'appareil conformément aux instructions d'entretien.
- Empêcher les animaux de grignoter le câble d'alimentation ou le tuyau d'eau.

Nettoyage de l'extérieur

Dans la plupart des cas, l'extérieur de l'appareil peut être nettoyé avec un chiffon humide ou une éponge douce, puis séché avec un chiffon doux. Si l'appareil a un extérieur en acier inoxydable, utiliser un nettoyeur d'acier inoxydable.

Nettoyage de l'intérieur

Nettoyer l'intérieur de l'appareil périodiquement avec un chiffon doux et humide ou une éponge pour éliminer les aliments et les particules de saleté.

Les résidus d'aliments peuvent être bloqués dans les espaces étroits à l'intérieur de l'appareil après la fin du lavage. Essuyer tous les résidus de nourriture.

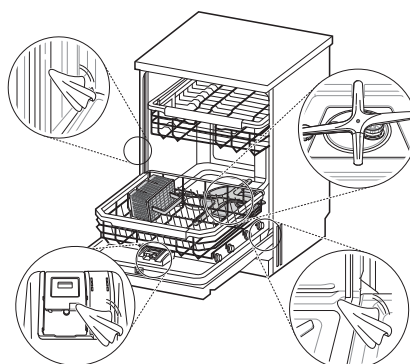

Utilisation de l'acide citrique

Retirer tous les plats, le panier de couverts et le support du panier de couverts de l'appareil. Seules les grilles doivent rester dans la cuve. Pour de meilleurs résultats, utiliser de l'acide citrique en poudre (peut être trouvé dans les sections de conserves de la plupart des supermarchés ou en ligne). Mesurer 3 cuillères à soupe (45 g) de poudre d'acide citrique. Remplir le compartiment de lavage principal avec la poudre mesurée.

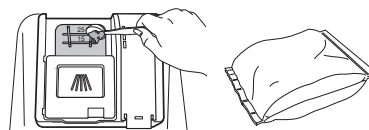

Utilisation du vinaigre blanc

Si vous ne trouvez pas l'acide citrique en poudre, verser environ $\frac{3}{4}$ - 1 $\frac{1}{4}$ tasses (200 à 300 ml) de vinaigre blanc dans un bol peu profond et le placer dans la grille supérieure. Exécuter le cycle automatique. Ne pas utiliser de détergent. Lorsque le cycle est terminé, redémarrer.

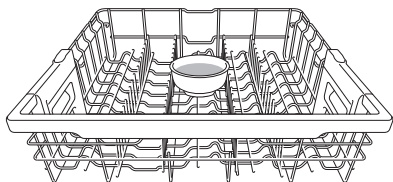

⚠ ATTENTION

- Ne pas verser directement du vinaigre dans la base.
- Une utilisation excessive du vinaigre peut endommager l'appareil.

Entretien saisonnier et stockage

- Si vous êtes absent pour une période de temps prolongée pendant des mois plus chauds, fermer la vanne d'eau et débrancher le cordon d'alimentation ou éteindre le disjoncteur. Nettoyer le filtre, la cuve et le distributeur pour éviter les odeurs.
- Si vous êtes absent pour une période de temps prolongée pendant les mois froids et qu'il est possible que les températures soient gelées, hiverner les conduites d'alimentation en eau et l'appareil lui-même. L'hivernage doit être effectué par un personnel qualifié.

Nettoyage des filtres

- 1 Retirer la grille inférieure et placer le bras de pulvérisation inférieur, de sorte qu'un large éventail soit ouvert vers l'avant.
- 2 Tourner le filtre intérieur dans le sens inverse des aiguilles d'une montre et retirer le filtre intérieur assemblé et le filtre en acier inoxydable.

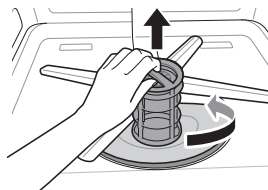

- 3 Nettoyer les filtres avec une brosse douce sous l'eau courante. Remonter les filtres avant de les réinstaller.

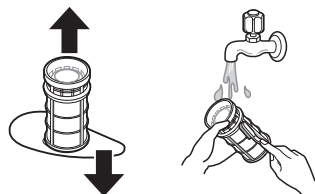

- 4 Pour remplacer les filtres assemblés, positionner le bras de pulvérisation de sorte que le V plus large soit vers l'avant. Monter les filtres dans le porte-filtre et les fixer en tournant le filtre intérieur dans le sens des aiguilles d'une montre jusqu'à ce qu'il s'enclenche.

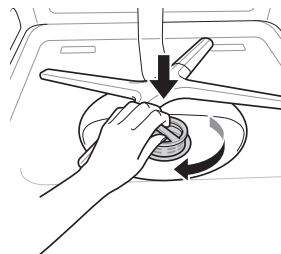

⚠ AVERTISSEMENT

- Faire attention aux bords tranchants lors de la manipulation du filtre en acier inoxydable.

⚠ ATTENTION

- Après l'utilisation de l'appareil, les particules de nourriture sont filtrées par les filtres. Tout résidu alimentaire non détruit peut causer une mauvaise odeur. En outre, le drainage peut rencontrer un problème en raison des résidus alimentaires bloqués dans les filtres.

REMARQUE

- Lors de l'assemblage, le tourner fermement jusqu'à ce qu'il s'enclenche.

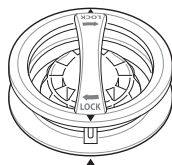

Nettoyage des bras de pulvérisation

Si les trous du bras de pulvérisation sont bloqués par du résidu alimentaire, la vaisselle peut ne pas être nettoyée correctement en raison d'une mauvaise pulvérisation de l'eau.

Il est recommandé de nettoyer les bras de pulvérisation une fois toutes les deux semaines.

Nettoyage du bras de pulvérisation inférieur

- 1 S'assurer que les trous des jets d'eau ne sont pas bloqués par des particules alimentaires.
- 2 Si un résidu alimentaire bloque les trous du bras de pulvérisation, le retirer avec une tige ou un outil pointu.

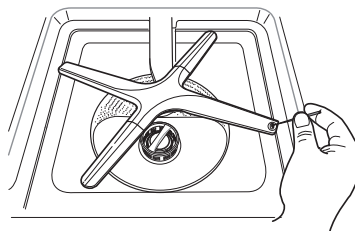

⚠ ATTENTION

- Pour éviter de briser les sections d'extrémité du bras de pulvérisation à angle variable, ne pas les tirer ou faire pivoter manuellement.

Nettoyage du bras de pulvérisation supérieur

- 1 Tirer la grille supérieure vers l'avant. S'assurer que les trous des jets d'eau ne sont pas bloqués par des particules alimentaires.
- 2 Lorsque le nettoyage est nécessaire, retirer le bras de pulvérisation supérieur en tournant l'écrou sur le fond du bras de pulvérisation $1/8$ le tourner dans le sens contraire des aiguilles d'une montre et l'abaisser.

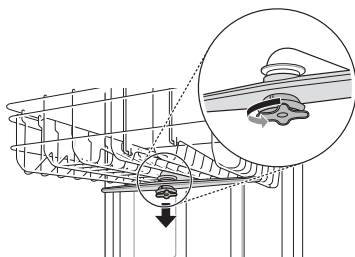

- 3 Retirer les particules alimentaires en rinçant ou en secouant le bras de pulvérisation.
- 4 Si un résidu alimentaire bloque les trous du bras de pulvérisation, le retirer avec une tige ou un outil pointu.

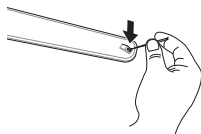

- 5 Après avoir retiré les résidus d'aliments, nettoyer les trous des bras de pulvérisation sous l'eau courante.

- 6 Après avoir nettoyé le bras de pulvérisation supérieur, appuyer dessus vers le haut. Tourner l'écrou $1/8$ de tour dans le sens des aiguilles d'une montre pour vous assurer que l'écrou se verrouille en place.

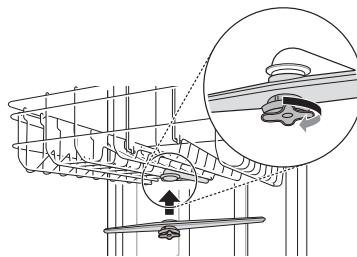

- 7 Après l'assemblage, vérifier si les bras de pulvérisation tournent librement.

Nettoyage du filtre du tuyau d'alimentation en eau

- 1 Débrancher l'appareil.
- 2 Fermer le robinet d'eau.
- 3 Dévisser le tuyau d'alimentation en eau.
- 4 Retirer le joint et le filtre en plastique avec une paire de petites pinces ou des poignées à ciseaux.

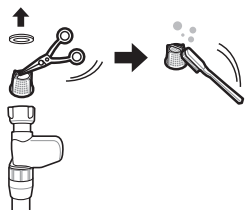

- 5 Remonter le filtre et le joint d'étanchéité et s'assurer qu'il est bien en place.
- 6 Reposer et fixer le tuyau d'alimentation en eau dans l'ordre inverse. N'utiliser aucun appareil mécanique pour serrer le tuyau. Un chiffon doux peut être utilisé pour faciliter le serrage à la main.

REMARQUE

- Un filtre est monté dans l'entrée de la connexion du tuyau d'alimentation en eau.
- Si de l'eau insuffisante s'écoule dans l'appareil, vérifier que le filtre n'est pas bloqué.
- S'il y a une fuite, le tuyau d'alimentation en nécessitera une vérification de la connexion appropriée.
- Ne jamais serrer la vanne d'alimentation en eau ou utiliser des dispositifs mécaniques pour serrer.
- Lors du remontage du joint et du filtre, s'assurer qu'ils sont exempts de saleté ou de sable qui peut provenir de l'alimentation en eau.

L'appareil est équipé d'un système de surveillance automatique des pannes pour détecter et diagnostiquer les problèmes à un stade précoce. Si l'appareil ne fonctionne pas correctement ou ne fonctionne pas du tout, vérifier les points suivants avant d'appeler le service :

Diagnostic de problèmes







Problème	Cause Probable	Solutions
L'appareil ne fonctionnera pas.	La porte n'est pas complètement fermée.	<ul style="list-style-type: none"> Remettre en marche l'appareil de nouveau.
	L'alimentation ou le cordon d'alimentation n'est pas connecté.	<ul style="list-style-type: none"> Connecter l'alimentation ou le cordon correctement.
	Lorsque la fonction Verrouillage de Commande est activée, le code $\left[\begin{array}{l} \text{---} \\ \text{---} \end{array} \right]$ s'affichera sur l'écran.	<ul style="list-style-type: none"> Désactiver le bouton Verrouillage. Appuyer et maintenir les boutons Demi-charge et Économies D'énergies simultanément pendant 3 secondes pour activer ou désactiver le Verrouillage.
	Le fusible a sauté ou le disjoncteur a été déclenché.	<ul style="list-style-type: none"> Remplacer le fusible ou réactionner le disjoncteur.
L'appareil émet continuellement des bips lorsque la porte est ouverte, pendant ou juste après la fin d'un cycle.	Le contenu de l'appareil est chaud et il faut faire attention en plaçant vos mains à l'intérieur de l'appareil.	<ul style="list-style-type: none"> Fermer la porte jusqu'à ce que l'appareil et la vaisselle soient refroidis. Le bip s'arrêtera si la porte est fermée ou que la température intérieure a refroidi.
L'eau reste dans la cuve après la fin du cycle.	Le tuyau de vidange est plié ou obstrué.	<ul style="list-style-type: none"> Régler le tuyau ou éliminer le blocage.
	L'eau peut rester si l'alimentation électrique a été perdue avant la fin normale du cours ou qu'elle a été déconnectée manuellement.	<ul style="list-style-type: none"> Redémarrer le cours.
Les bras pulvérisateurs ne tournent pas correctement.	Les trous des bras de pulvérisation sont bloqués par des particules alimentaires.	<ul style="list-style-type: none"> Nettoyer les trous des bras de pulvérisation.
La grille supérieure est tordue.	La grille est mal ajustée.	<ul style="list-style-type: none"> Voir la section Grille supérieure à hauteur réglable.
Les lampes ne s'allument pas.	L'électricité n'est pas connectée.	<ul style="list-style-type: none"> Connecter l'alimentation électrique.
Il existe une mousse excessive à l'intérieur de l'appareil.	Défaut d'utilisation du détergent exclusif pour l'appareil.	<ul style="list-style-type: none"> Utiliser le détergent exclusif pour l'appareil.
	Une quantité excessive de rinçage peut provoquer de la mousse.	<ul style="list-style-type: none"> Réduire le niveau de distribution du produit de rinçage.

Problème	Cause Probable	Solutions
Le détergent est laissé dans le distributeur de détergent.	Grille supérieure non équilibrée.	<ul style="list-style-type: none"> • Régler la hauteur gauche / droite de la grille supérieure.
	Le détergent peut ne pas être dispensé car un mauvais empilage des plats empêche l'ouverture automatique du distributeur de détergent.	<ul style="list-style-type: none"> • Préparer correctement la vaisselle et sécher toujours le distributeur avant d'ajouter un nouveau détergent pour ne pas mélanger.
Des fuites d'eau à l'extérieur de l'appareil.	La porte peut ne pas être fermée en raison de l'inclinaison de l'appareil. Dans ce cas, une fuite d'eau peut se produire.	<ul style="list-style-type: none"> • Vérifier le nivellement en ajustant la jambe.
	Une mauvaise installation du tuyau de drainage peut provoquer une fuite d'eau.	<ul style="list-style-type: none"> • Vérifier la partie de raccordement du tuyau de drainage.
	Si l'alimentation est éteinte, une fuite d'eau peut être causée par une mauvaise connexion au robinet.	<ul style="list-style-type: none"> • Vérifier le raccordement du tuyau d'alimentation en eau.
Nébulosité sur la verrerie.	Combinaison de détergent excessif et d'eau dure.	<ul style="list-style-type: none"> • Utiliser moins de détergent et utiliser un produit de rinçage pour réduire le problème. • Vérifier le réglage du système d'adoucissement.
Des marques noires ou grises sur la vaisselle.	Articles en aluminium frottant des plats pendant le cycle.	<ul style="list-style-type: none"> • Repositionner la vaisselle.
Film jaune ou brun sur les surfaces intérieures de l'appareil.	Taches de café ou de thé.	<ul style="list-style-type: none"> • Éliminer la tache en utilisant un produit d'élimination des taches.
De l'eau jaune reste à l'intérieur du lave-vaisselle	Lors de l'utilisation initiale de l'appareil, de l'eau jaune peut être générée dans le réservoir de l'adoucisseur d'eau.	<ul style="list-style-type: none"> • C'est une condition normale, et c'est inoffensif pour les humains. Cela disparaît après 1 ~ 3 cycles.

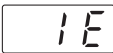
Problème	Cause Probable	Solutions
Tâches et dépôts sur la vaisselle.	Quantité incorrecte de détergent utilisée.	<ul style="list-style-type: none"> Utiliser la quantité recommandée de détergent.
	Surcharge.	<ul style="list-style-type: none"> Ne pas surcharger l'appareil.
	Mauvais chargement.	<ul style="list-style-type: none"> Voir la section Opération.
	Pression d'eau insuffisante.	<ul style="list-style-type: none"> La pression de l'eau doit être comprise entre 20 et 80 psi.
	Détergent insuffisant.	<ul style="list-style-type: none"> Ajouter la quantité recommandée de détergent. Voir la section Opération.
	Le distributeur du produit de rinçage est vide.	<ul style="list-style-type: none"> Remplir le distributeur du produit rinçage.
	L'adoucisseur d'eau n'a pas de sel ou manque de sel.	<ul style="list-style-type: none"> Vérifier s'il y a du sel dans l'adoucisseur d'eau.
	Le niveau de dureté de l'eau peut être trop bas.	<ul style="list-style-type: none"> Augmenter la valeur de réglage du niveau de dureté.
	Le rinçage peut être insuffisant.	<ul style="list-style-type: none"> Remplir le produit de rinçage ou augmenter le niveau de distribution.
	Accumulation d'eau dure dans la cuve	<ul style="list-style-type: none"> Retirer tous les plats, le panier de couverts et le support du panier de couverts de l'appareil. Seules les grilles doivent rester dans la cuve. Pour de meilleurs résultats, utiliser de l'acide citrique en poudre (peut être trouvé dans les sections de conservez de la plupart des épiceries ou en ligne). Mesurer 3 cuillères à soupe (45 g) de poudre d'acide citrique. Remplir le compartiment de lavage principal avec la poudre mesurée. Si vous ne trouvez pas de poudre d'acide citrique, verser environ $\frac{3}{4}$ - 1 $\frac{1}{4}$ de tasses (200 à 300 ml) de vinaigre blanc dans un bol peu profond et le placer dans la grille supérieure. Exécuter le cycle automatique. Ne pas utiliser de détergent. Lorsque le cycle est terminé, le réexécuter à nouveau.
Odeur	Le cycle précédent a été arrêté avant l'achèvement et l'eau résiduelle reste dans l'appareil.	<ul style="list-style-type: none"> Allumer l'alimentation, exécuter l'option Annuler Cycle pour éliminer l'eau résiduelle, puis exécuter le cycle rapide à l'aide d'un détergent mais avec l'appareil vide.
	Il y a de la nourriture dans le bas de l'unité ou dans le filtre.	<ul style="list-style-type: none"> Nettoyer le filtre et l'intérieur selon la section Maintenance du manuel du propriétaire.
	Les plats non lavés restent longtemps dans l'unité.	<ul style="list-style-type: none"> Effectuer un cycle avec une tasse de vinaigre blanc dans un verre ou un bol placé sur la grille supérieure. (Le vinaigre est un acide et, avec une utilisation constante, il pourrait endommager votre appareil.)

Problème	Cause Probable	Solutions
Les saletés alimentaires restent sur la vaisselle.	Choix de cycle inadéquat.	<ul style="list-style-type: none"> • Sélectionner le cycle correct en fonction du niveau de saleté et du type de vaisselle chargée.
	La température de l'eau est trop basse.	<ul style="list-style-type: none"> • Vérifier le raccordement de l'eau ou le réglage du chauffe-eau.
	Le détergent à vaisselle n'a pas été utilisé.	<ul style="list-style-type: none"> • Utiliser le détergent recommandé.
	Faible pression d'eau d'entrée.	<ul style="list-style-type: none"> • La pression de l'eau doit être comprise entre 20 et 80 psi.
	Les trous de jet d'eau sur les bras de pulvérisation bloqués.	<ul style="list-style-type: none"> • Nettoyer les bras de pulvérisation.
	Mauvais chargement des plats.	<ul style="list-style-type: none"> • S'assurer que la vaisselle ne bloque pas la rotation du bras de pulvérisation ou ne gêne pas le distributeur de détergent.
	Les filtres sont bouchés.	<ul style="list-style-type: none"> • Nettoyer les filtres.
	Trop de débris de nourriture non nettoyés sur la vaisselle.	<ul style="list-style-type: none"> • Les grandes particules de résidus d'aliments devraient être retirées de la vaisselle avant de commencer le lavage.
Bruit	Un certain niveau de bruit est normal pendant le fonctionnement.	<ul style="list-style-type: none"> • Ouverture du couvercle de détergent. • Pompe de vidange au début du cycle de vidange.
	L'appareil n'est pas nivelé.	<ul style="list-style-type: none"> • Ajuster les pieds de nivellement.
	Le bras de la buse heurte la vaisselle.	<ul style="list-style-type: none"> • Repositionner la vaisselle.
	La pression de l'eau est trop élevée.	<ul style="list-style-type: none"> • Ajuster la pression de l'eau.
Les plats ne séchent pas.	Le bac de liquide de rinçage est vide.	<ul style="list-style-type: none"> • Vérifier et remplir le distributeur de produit de rinçage s'il est vide. Pour de meilleurs résultats de séchage, ouvrir légèrement la porte après l'opération.
	Les tablettes utilisées peuvent ne pas contenir de produit de rinçage. Cela réduira les performances de séchage.	<ul style="list-style-type: none"> • Passer à des tablettes contenant un produit de rinçage (contacter le fabricant des tablettes en cas de doute). Vous pouvez également utiliser un produit de rinçage liquide dans le distributeur si les produits de rinçage ne sont pas intégrés dans les tablettes.
	Un programme sans l'option Séchage Intensif a été sélectionné.	<ul style="list-style-type: none"> • Sélectionner un programme par défaut pour l'option Séchage Intensif.

Codes d'erreur

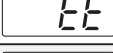
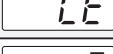
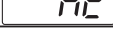
Problème	Cause Probable	Solutions
	Problème d'entrée d'eau.	<ul style="list-style-type: none"> • Vérifier s'il y a un tuyau d'alimentation en eau bouché, plié ou gelé. • Vérifier l'alimentation en eau.
	Problème de drainage.	<ul style="list-style-type: none"> • Vérifier s'il y a un tuyau de vidange bouché, plié ou gelé.
	Le circuit d'évacuation est obstrué.	<ul style="list-style-type: none"> • Retirer l'entrée défonçable sur le circuit d'évacuation.
	Les filtres sont bouchés.	<ul style="list-style-type: none"> • Nettoyer les filtres.
	Quantité excessive de mousse causée par un détergent inadéquat, tel qu'un savon à vaisselle liquide.	<ul style="list-style-type: none"> • Ne pas utiliser de liquides pour vaisselle à la main. N'utiliser que des détergents conçus pour un usage en lave-vaisselle automatique. • Pour éliminer les résidus de détergent dans la cuve, verser environ 100 à 200 ml de lait dans un bol peu profond, le placer sur la grille supérieure, puis faire fonctionner l'appareil sur le cycle Auto.
	Défaut de nivellement de l'appareil.	<ul style="list-style-type: none"> • S'assurer que l'appareil est correctement nivelé.
	Approvisionnement en eau excessif.	<ul style="list-style-type: none"> • Demander le service si le même problème se reproduit.
	Problème de fuite d'eau.	
	Défaillance du circuit de chauffage.	
	Échec de la thermistance	
	Problème moteur	
	Problème moteur Vario	

DONNÉES D'UTILISATION

FR

Fiche produit_commission Règlement Délégué (CE) n° 1059/2010		
Nom du fournisseur ou marque	LG	
Identifiant modèle du fournisseur	DF212**	
Capacité nominale, en nombre de couverts standard, correspondant au cycle de lavage standard	14	CVTS
Classe d'efficacité énergétique	A++	
Récompensé par "l'Ecolabel européen" en vertu du règlement (CE) n° 66/2010	Non	
Consommation d'eau de "X" litres par an, sur la base de 280 cycles de lavage standard. La consommation réelle d'eau dépend des conditions d'utilisation l'appareil.	266	kWh/an
La consommation d'énergie (Et) correspondant au cycle de lavage standard	0.93	kWh
La consommation d'énergie en mode veille	0.49	W
La consommation d'énergie en mode "laissé en marche"	4	W
Consommation d'eau de "X" litres par an, sur la base de 280 cycles de lavage standard. La consommation réelle d'eau dépend des conditions d'utilisation l'appareil.	2700	litres/an
Classe d'efficacité de séchage "X", sur une échelle allant de G (appareils les moins efficaces) à A (appareils les plus efficaces).	A	
Le "Eco" est le cycle de lavage standard auquel se rapportent les informations qui figurent sur l'étiquette et sur la fiche, que ce programme convient au lavage d'une vaisselle normalement sale et qu'il constitue le programme le plus efficace en termes de consommation combinée d'énergie et d'eau.		
La durée du programme correspondant au cycle de lavage standard	179	min.
Durée du mode laissé en marche (TI)	1	min.
Emissions acoustiques dans l'air, exprimées en	46	dB(A)
Autonome		

