

SAMSUNG

Micro ondes MG23A7013CT

Four à micro-ondes

Manuel d'utilisation

MG20A7013C*



Scannez ce code avec votre smartphone.

- Pour consulter le manuel dans son intégralité, scannez le QR code ou rendez vous sur le site <https://www.samsung.com>



SAMSUNG

Table des matières

Consignes de sécurité	3
Consignes de sécurité importantes	3
Consignes de sécurité générales	6
Précautions à prendre pour l'utilisation du four à micro-ondes	7
Garantie limitée	8
Définition du groupe de produits	8
Protection de l'environnement	8
Les bons gestes de mise au rebut de ce produit (Déchets d'équipements électriques et électroniques)	8
Installation	9
Accessoires	9
Inclus pour l'installation	9
Instructions d'installation du four à micro-ondes	10
Installation de votre four à micro-ondes	10
Dimensions	11
Procédure d'installation du four à micro-ondes	11
Entretien	13
Nettoyage	13
Remplacement (réparation)	13
Précautions contre une période prolongée de non-utilisation	13
Fonctions du four à micro-ondes	14
Four à micro-ondes	14
Tableau de commande	14

Utilisation du four à micro-ondes	15
Utilisation des fonctions Décongélation rapide	15
Utilisation de la fonction Cuisson automatique	15
Utilisation du plat croustillier	16
Dépannage et code d'information	16
Dépannage	16
Code d'information	20
Caractéristiques techniques	20

Consignes de sécurité

CONSIGNES DE SÉCURITÉ IMPORTANTES

LISEZ ATTENTIVEMENT CE MANUEL ET CONSERVEZ-LE PRÉCIEUSEMENT EN VUE D'UNE CONSULTATION ULTÉRIEURE.

AVERTISSEMENT : si la porte ou les joints de la porte sont endommagés, le four ne doit pas être utilisé tant que ces pièces n'ont pas été réparées par une personne qualifiée.

AVERTISSEMENT : il est très dangereux pour toute personne non habilitée d'effectuer des manipulations ou des réparations impliquant le démontage de l'habillage de protection contre les micro-ondes.

AVERTISSEMENT : les liquides et autres aliments ne doivent pas être réchauffés dans des récipients fermés car ils risquent d'exploser.

AVERTISSEMENT : n'autorisez un enfant à utiliser le four sans surveillance que si vous lui avez donné les instructions appropriées lui permettant de se servir de l'appareil en toute sécurité et de comprendre les dangers qu'implique une mauvaise utilisation.

Cet appareil est destiné à une utilisation domestique uniquement et il n'est pas destiné à être utilisé :

- dans l'espace cuisine réservé au personnel de magasins, bureaux ou autres environnements professionnels ;
- dans les fermes ;

- par les clients d'hôtels, motels et autres lieux résidentiels ;
- dans les lieux de type chambre d'hôtes.

Utilisez uniquement des ustensiles adaptés à la cuisson au four micro-ondes.

Lorsque vous faites réchauffer des aliments dans des récipients en plastique ou en papier, veillez à ce que ces derniers ne s'enflamment pas dans le four.

Ce four micro-ondes est prévu pour faire chauffer des aliments et des liquides. Le séchage des aliments ou de vêtements et le chauffage de compresses chauffantes, pantoufles, éponges, chiffon mouillé ou similaire peut entraîner des blessures, des flammes ou un incendie.

Si de la fumée est constatée (s'échappe de l'appareil), éteignez-le ou débranchez-le de la prise murale et laissez la porte de celui-ci fermée afin d'étouffer les flammes.

Si vous faites réchauffer des liquides au four à micro-ondes, l'ébullition peut survenir à retardement. Faites donc bien attention lorsque vous sortez le récipient du four.

Avant de consommer le contenu des biberons et des petits pots pour bébé, vérifiez-en toujours la température pour éviter tout risque de brûlure ; pour ce faire, mélangez-en le contenu ou secouez-les.

Consignes de sécurité

Ne faites jamais réchauffer d'œufs (frais ou durs) dans leur coquille car ils risquent d'éclater, et ce même une fois le cycle de cuisson terminé.

Le four doit être nettoyé régulièrement afin d'en retirer tout reste de nourriture.

En négligeant la propreté de votre four, vous risquez d'en détériorer les surfaces et par conséquent, d'en réduire la durée de vie et de créer des situations dangereuses.

L'appareil est destiné à être utilisé en version encastrée uniquement. L'appareil ne doit pas être installé dans un armoire de cuisine.

Les récipients métalliques pour les aliments et les boissons ne sont pas autorisés pour une cuisson au four à micro-ondes.

Veillez à ne pas déplacer le plateau tournant lorsque vous sortez des récipients de l'appareil.

Ne tentez jamais de nettoyer l'appareil avec un nettoyeur vapeur.

Ne tentez jamais de nettoyer le four au jet d'eau.

L'appareil n'est pas destiné à être installé dans un véhicule (ex. : caravane ou tout autre véhicule similaire).

Cet appareil n'est pas conçu pour être utilisé par des personnes (y compris les enfants) dont les capacités physiques, sensorielles ou mentales sont réduites, ou ayant une expérience et des connaissances insuffisantes sur le sujet, sauf si celles-ci sont sous la surveillance de la personne responsable de leur sécurité ou si cette dernière leur a expliqué comment utiliser l'appareil.

Les enfants doivent rester sous la surveillance d'un adulte afin de s'assurer qu'ils ne jouent pas avec l'appareil.

Cet appareil peut être utilisé par des enfants à partir de 8 ans et des personnes ayant des capacités physiques, sensorielles ou mentales réduites ou un manque d'expérience et de connaissances, uniquement s'ils sont assistés ou si vous leur avez donné les instructions appropriées leur permettant de se servir de l'appareil en toute sécurité et de comprendre les risques encourus. Les enfants ne doivent pas jouer avec l'appareil. Le nettoyage et l'entretien de l'appareil ne doivent pas être effectués par un enfant sans surveillance.

Cet appareil doit pouvoir être débranché de l'alimentation après installation. Pour que l'appareil puisse être facilement débranché une fois en place, veillez à ce que la prise murale reste accessible ou faites poser un interrupteur sur le câblage fixe, conformément aux normes de câblage.

Si le cordon d'alimentation est endommagé, il doit être remplacé par le fabricant, son réparateur agréé ou par toute personne de qualification similaire, afin d'éviter tout danger.

Ce four doit être positionné dans une direction appropriée et à une hauteur permettant un accès facile à la zone intérieure et aux commandes.

Avant d'utiliser votre four pour la première fois, celui-ci doit être mis en marche pendant 10 minutes avec de l'eau.

Si l'appareil génère un bruit anormal, une odeur de brûlé ou de la fumée, débranchez immédiatement la prise et prenez contact avec le centre de réparation le plus proche.

AVERTISSEMENT : en raison des températures élevées que le four génère, l'appareil ne doit être utilisé par des enfants que sous la surveillance d'un adulte lorsqu'il fonctionne en mode combiné.

Cet appareil devient très chaud pendant son utilisation. Prenez garde à ne pas toucher les éléments chauffants situés à l'intérieur du four.

AVERTISSEMENT : Les parties accessibles peuvent devenir très chaudes pendant l'utilisation.

Les enfants en bas âge doivent être tenus à l'écart.

N'utilisez jamais de produits abrasifs ou de grattoirs métalliques pour nettoyer la vitre de la porte du four ; ils pourraient en rayer la surface et, par conséquent, casser le verre.

Un nettoyeur vapeur ne doit pas être utilisé.

AVERTISSEMENT : Afin d'éviter tout risque d'électrocution, veillez à ce que l'appareil soit hors tension avant de procéder au remplacement de l'ampoule.

L'appareil ne doit pas être installé derrière une porte décorative, afin d'éviter tout risque de surchauffe.

AVERTISSEMENT : L'appareil et ses pièces accessibles deviennent très chauds pendant l'utilisation.

Prenez garde à ne pas toucher les éléments chauffants.

Les enfants de moins de 8 ans ne doivent pas s'approcher de l'appareil s'ils sont sans surveillance.

ATTENTION : Le processus de cuisson doit être effectué sous surveillance. Un processus de cuisson rapide doit être sous surveillance continue.

Lors de l'utilisation du four, la porte ou la surface extérieure peut devenir chaude.

Consignes de sécurité

Lors de l'utilisation du four, les surfaces accessibles peuvent devenir très chaudes.

Les surfaces sont susceptibles de devenir chaudes pendant l'utilisation.

Les appareils ne sont pas conçus pour être utilisés avec une minuterie extérieure ou une télécommande.

Cet appareil peut être utilisé par des enfants à partir de 8 ans et des personnes ayant des capacités physiques, sensorielles ou mentales réduites ou un manque d'expérience et de connaissances, uniquement s'ils sont assistés ou si vous leur avez donné les instructions appropriées leur permettant de se servir de l'appareil en toute sécurité et de comprendre les risques encourus. Les enfants ne doivent pas jouer avec l'appareil. Le nettoyage et l'entretien par l'utilisateur de l'appareil ne doivent pas être effectués par un enfant âgé de moins de 8 ans si celui-ci est sans surveillance.

Maintenez l'appareil et son cordon hors de la portée des enfants âgés de moins de 8 ans.

Consignes de sécurité générales

Toute modification ou réparation doit être effectuée par du personnel qualifié uniquement.

Ne faites pas chauffer des aliments ou des liquides fermés dans des récipients pour la fonction micro-ondes.

N'utilisez pas de benzène, de diluant, d'alcool ou de nettoyeur vapeur ou haute pression pour nettoyer le four.

N'installez pas le four : près d'un radiateur ou d'une matière inflammable ; dans des lieux humides, huileux, poussiéreux ou exposés à la lumière directe du soleil ou à l'eau ; dans des endroits avec un risque de fuite de gaz ; ou sur une surface non plane.

Ce four doit être correctement relié à la terre en conformité aux normes locales et nationales.

Utilisez régulièrement un chiffon sec pour retirer les substances étrangères présentes sur les bornes et les points de contact de la fiche d'alimentation.

Ne tirez pas sur le cordon d'alimentation et faites en sorte de ne jamais le plier à l'excès ou de poser des objets lourds dessus.

En cas de fuite de gaz (propane, GPL, etc.), aérez immédiatement. Ne touchez pas non plus l'appareil.

Ne manipulez pas le cordon d'alimentation avec les mains mouillées.

Lorsque le four est en marche, ne l'éteignez pas en débranchant le cordon d'alimentation.

N'insérez pas vos doigts ou des substances étrangères. Si des substances étrangères pénètrent dans le four, débranchez le cordon d'alimentation et prenez contact avec un centre de réparation Samsung local.

N'exercez pas de pression excessive ni de choc sur le four.

Ne placez pas le four sur des objets fragiles.

Veillez à ce que la tension, la fréquence et l'intensité du courant soient conformes aux caractéristiques de l'appareil.

Branchez fermement la fiche d'alimentation dans la prise murale. N'utilisez pas d'adaptateurs multiprise, de rallonges ou de transformateurs électriques.

N'accrochez pas le cordon d'alimentation sur des objets métalliques. Assurez-vous que le cordon passe entre les objets ou derrière le four.

N'utilisez jamais une fiche d'alimentation ou un cordon d'alimentation endommagé(e) ou une prise murale mal fixée. En cas de fiches ou de cordons d'alimentation endommagé(e)s, prenez contact avec un centre de réparation Samsung local.

Ne versez et ne vaporisez jamais d'eau directement sur le four.

Ne posez pas d'objets sur le dessus du four, à l'intérieur ou sur la porte du four.

Ne vaporisez pas de substances volatiles, telles que de l'insecticide, sur la surface du four.

N'entreposez aucune matière inflammable dans le four. Du fait que les vapeurs d'alcool peuvent entrer en contact avec les parties chaudes du four, faites attention lorsque vous faites chauffer des aliments ou des boissons contenant de l'alcool.

Les enfants peuvent se cogner ou se coincer les doigts avec la porte. Lors de l'ouverture/fermeture de la porte, tenez les enfants à l'écart.

Avertissement pour la cuisson au four à micro-ondes

Si vous faites réchauffer des boissons au four à micro-ondes, l'ébullition peut survenir à retardement ; faites donc toujours bien attention lorsque vous manipulez le récipient. Laissez toujours reposer les boissons au moins 20 secondes avant de les manipuler. Si nécessaire, mélangez pendant le réchauffage. Remuez toujours après le réchauffage.

En cas de brûlure, effectuez les gestes de premiers secours suivants :

1. Immergez la zone brûlée dans de l'eau froide pendant au moins 10 minutes ;
2. Recouvrez-la d'un tissu propre et sec ;
3. N'appliquez aucune crème, huile ou lotion ;

Pour éviter d'endommager le plateau ou la grille, ne le/la plongez pas dans l'eau immédiatement après la cuisson.

N'utilisez pas le four pour une cuisson à bain d'huile car la température de l'huile ne peut pas être régulée. Cela pourrait entraîner un débordement soudain d'huile chaude.

Précautions à prendre pour le four à micro-ondes

Utilisez uniquement des ustensiles adaptés à la cuisson aux micro-ondes. N'utilisez pas de récipients métalliques, de vaisselle comportant des ornements dorés ou argentés, de brochettes, etc.

Retirez les attaches métalliques. Un arc électrique peut se former.

N'utilisez pas le four pour faire sécher du papier ou des vêtements.

Utilisez des temps de cuisson ou de chauffe réduits pour les petites quantités d'aliments afin de leur éviter de surchauffer et de brûler.

Tenez le cordon et la fiche d'alimentation à distance de sources d'eau et de chaleur.

Pour éviter le risque d'explosion, ne faites pas chauffer d'œufs avec leur coquille ou des œufs durs. Ne faites pas chauffer de récipients fermés hermétiquement ou sous vide, des noisettes, des tomates, etc. Ne couvrez jamais les orifices de ventilation du four avec un torchon ou du papier. Il existe un risque d'incendie. Le four peut surchauffer et s'éteindre automatiquement. Il restera arrêté jusqu'à ce qu'il ait suffisamment refroidi.

Utilisez toujours des maniques lorsque vous sortez un plat du four.

Remuez les liquides à la moitié du temps de chauffe et laissez reposer au moins 20 secondes une fois le temps écoulé pour éviter les projections brûlantes.

Lorsque vous ouvrez la porte du four, maintenez une certaine distance entre vous et l'appareil pour éviter d'être brûlé par l'air chaud ou la vapeur sortant du four.

Ne faites jamais fonctionner le four à vide. Le four s'arrête automatiquement pendant 30 minutes pour des raisons de sécurité. Nous vous recommandons de laisser en permanence un verre d'eau à l'intérieur du four ; ainsi, si vous mettez le four en marche par inadvertance alors qu'il est vide, l'eau absorbera les micro-ondes.

Installez le four en respectant les dégagements indiqués dans le présent manuel. (voir Installation du four micro-ondes).

Soyez prudent lorsque vous branchez d'autres appareils électriques sur une prise située à proximité du four.

Précautions à prendre pour l'utilisation du four à micro-ondes

La non-observation des précautions d'emploi suivantes peut se traduire par une exposition dangereuse à l'énergie des micro-ondes.

- N'utilisez pas le four avec la porte ouverte. Ne manipulez pas les systèmes de verrouillage (loquets de la porte). N'insérez pas d'objets dans les orifices de verrouillage de sécurité.
- Ne placez aucun objet entre la façade du four et la porte et ne laissez aucun résidu alimentaire ni aucun reste de produit d'entretien s'accumuler sur les surfaces assurant l'étanchéité. Maintenez la porte et les joints d'étanchéité propres en permanence : après chaque utilisation du four, essuyez-les d'abord avec un chiffon humide, puis avec un chiffon doux et sec.
- N'utilisez pas le four si celui-ci est endommagé. Utilisez-le uniquement après l'avoir fait réparer par un technicien qualifié.
Important : la porte du four doit fermer correctement. La porte ne doit pas être courbée ; les charnières de la porte ne doivent pas être cassées ou lâches ; les joints de la porte et les surfaces d'étanchéité ne doivent pas être endommagé(e)s.
- Tous les ajustements et réparations doivent être effectué(e)s par un technicien qualifié.

Consignes de sécurité

Garantie limitée

Samsung facturera les travaux de réparation lorsqu'un accessoire doit être réparé ou un défaut esthétique corrigé, si l'endommagement de l'appareil ou de l'accessoire a été occasionné par le client. Les éléments concernés par cette stipulation sont :

- Une porte, des poignées, un panneau extérieur ou un tableau de commande bosselé(es), rayé(es) ou cassé(es).
- Un plateau, un guide de plateau roulant, un coupleur, ou une grille métallique brisé(e) ou manquant(e).

Utilisez ce four uniquement pour l'usage auquel il est destiné, tel que décrit dans le présent manuel. Les avertissements et les consignes de sécurité importantes contenus dans ce manuel ne sont pas exhaustifs. Il est de votre responsabilité de faire appel à votre bon sens et de faire preuve de prudence et de minutie lors de l'installation, de l'entretien et de l'utilisation du four.

Ces consignes d'utilisation couvrant plusieurs modèles, les caractéristiques de votre four micro-ondes peuvent différer légèrement de celles décrites dans ce manuel et certains symboles d'avertissement peuvent ne pas s'appliquer. Pour toute question ou doute, prenez contact avec un centre de réparation Samsung local ou recherchez de l'aide et des informations en ligne sur www.samsung.com.

Utilisez ce four uniquement pour faire chauffer des aliments. Il est uniquement destiné à un usage domestique. Ne faites jamais chauffer de textiles ou de coussins remplis de grains. Le fabricant ne peut être tenu responsable des dommages provoqués par une utilisation non conforme ou incorrecte du four. Pour éviter de détériorer la surface du four et de générer des situations dangereuses, assurez-vous que le four soit toujours propre et bien entretenu.

Définition du groupe de produits

Cet appareil est un équipement qui utilise des fréquences ISM de classe B groupe 2. Le groupe 2 contient tous les équipements ISM dans lesquels l'énergie radioélectrique est intentionnellement générée et/ou utilisée sous la forme de radiations électromagnétiques pour le traitement de matière ainsi que les équipements d'usinage par électro-érosion et de soudure à l'arc.

Les équipements de classe B sont des équipements adaptés à l'usage dans les établissements domestiques et ceux directement reliés à un réseau d'alimentation électrique basse tension qui alimente les bâtiments utilisés à des fins domestiques.

Protection de l'environnement

Prenez soin de déposer l'emballage de votre appareil dans un centre de recyclage de type point vert. 

Les bons gestes de mise au rebut de ce produit (Déchets d'équipements électriques et électroniques)



(Applicable aux pays disposant de systèmes de collecte séparés)

Ce symbole sur le produit, ses accessoires ou sa documentation indique que ni le produit, ni ses accessoires électroniques usagés (chargeur, casque audio, câble USB, etc.) ne peuvent être jetés avec les autres déchets ménagers. La mise au rebut incontrôlée des déchets présentant des risques environnementaux et de santé publique, veuillez séparer vos produits et accessoires usagés des autres déchets. Vous favoriserez ainsi le recyclage de la matière qui les compose dans le cadre d'un développement durable.

Les particuliers sont invités à contacter le magasin leur ayant vendu le produit ou à se renseigner auprès des autorités locales pour connaître les procédures et les points de collecte de ces produits en vue de leur recyclage.

Les entreprises et particuliers sont invités à contacter leurs fournisseurs et à consulter les conditions de leur contrat de vente. Ce produit et ses accessoires ne peuvent être jetés avec les autres déchets.

Pour obtenir des informations sur les engagements de Samsung en matière d'environnement et sur les obligations réglementaires spécifiques à l'appareil, par ex. les directives REACH, DEEE, Batterie, rendez-vous sur : www.samsung.com/uk/aboutsamsung/sustainability/environment/our-commitment/data/

Installation

Accessoires

Selon le modèle de votre four micro-ondes, vous disposez de plusieurs accessoires à fonctionnalités multiples.

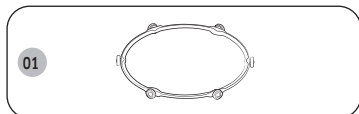

- 01 Anneau de guidage**, à placer au centre du four à micro-ondes.
L'anneau de guidage sert de support au plateau.

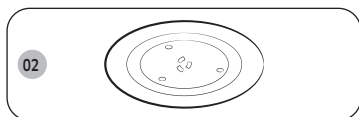

- 02 Plateau tournant**, à placer sur l'anneau de guidage en enclenchant la partie centrale sur le coupleur.
Ce plateau constitue la principale surface de cuisson ; il peut être facilement retiré pour être nettoyé.

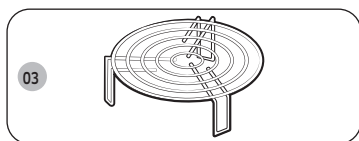

- 03 Grille du grill**, à placer sur le plateau tournant.
La grille métallique peut être utilisée pour la cuisson au grill et la cuisson combinée.

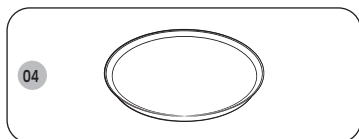

- 04 Plat croustillier**, le plat croustillier est conçu pour faire dorer uniformément les aliments en utilisant les modes de cuisson combinée grill ou micro-ondes. Il permet de conserver le croustillant des pâtisseries et de la pâte à pizza.

⚠ ATTENTION

N'utilisez jamais le four à micro-ondes sans l'anneau de guidage et le plateau tournant.

Inclus pour l'installation

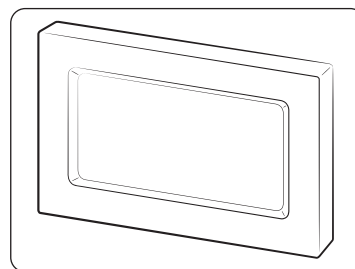

Garniture

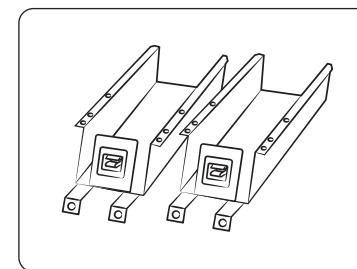

Support de base (2)

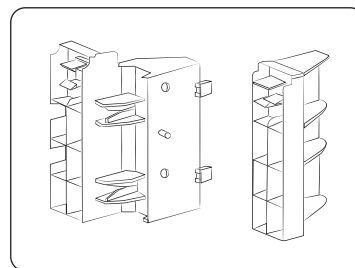

Support de l'ornement (2)

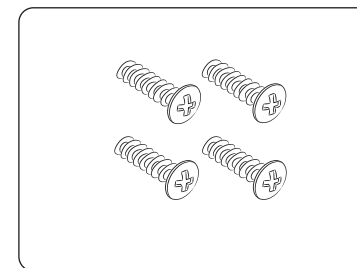

Vis A (4)

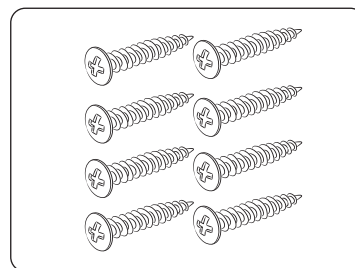

Vis B (8)

Installation

Instructions d'installation du four à micro-ondes

Cet appareil est conforme à la réglementation de l'UE.

Élimination de l'emballage et de l'appareil.

L'emballage de l'appareil est recyclable.

Les éléments suivants sont nécessaires pour l'installation :

- un carton ;
- un film de polyéthylène (PE) ;
- Polystyrène sans CFC (mousse rigide PS).

Jetez ces matériaux de manière responsable et ce, conformément aux réglementations.

Les autorités peuvent vous renseigner sur la mise au rebut des appareils domestiques de façon responsable.

Sécurité

Seul un technicien qualifié devra installer l'appareil.

Le four à micro-ondes a été conçu pour un usage domestique.

Vous devez l'utiliser exclusivement pour la cuisson des aliments.

L'appareil est chaud pendant et après l'utilisation.

Il faut en tenir compte si des enfants venaient à s'approcher de l'appareil.

Installation à proximité d'un four classique.

- Au moment d'installer un four à micro-ondes près d'un four conventionnel, il convient de laisser un espace suffisant entre les deux appareils afin d'éviter toute surchauffe, car les garnitures peuvent présenter des températures excessivement élevées. Bien entendu, il est important de respecter scrupuleusement les instructions d'installation du fabricant du four conventionnel.
- Un four à micro-ondes intégré ne doit pas être installé au-dessus d'un four conventionnel, sinon le système de refroidissement du four à micro-ondes peut être affecté par l'air chaud produit par le four conventionnel.

Raccordement électrique

Le réseau électrique de la maison auquel l'appareil est branché doit être conforme aux réglementations nationales et locales.

Si vous souhaitez effectuer un branchement fixe, veillez à ce que soit installé un interrupteur multipolaire avec un espacement minimum de 3 mm entre les contacts dans la ligne d'alimentation.

Installation de votre four à micro-ondes

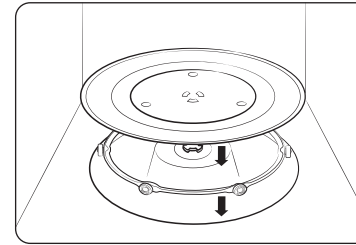

1. Retirez tous les matériaux d'emballage à l'intérieur du four. Installez l'anneau de guidage et le plateau. Vérifiez que le plateau tourne librement.
2. Installez le four à micro-ondes de telle façon que la prise reste facilement accessible.

⚠ ATTENTION

- Si le cordon d'alimentation est endommagé, celui-ci doit être remplacé par un cordon ou un ensemble spécial disponible auprès du fabricant ou de son agent de service. Pour votre sécurité personnelle, branchez le câble dans une prise à 3 broches, 230 Volt, 50 Hz, avec mise à la terre. Si le câble d'alimentation de cet appareil est endommagé, il doit être remplacé par un câble spécial.
- Ne pas installer le four à micro-ondes dans un environnement chaud ou humide tel qu'un four traditionnel ou un radiateur. Les spécifications de l'alimentation électrique du four doivent être respectées et tout câble de rallonge utilisé doit être aux mêmes normes que le câble d'alimentation fourni avec le four. Avant d'utiliser votre four à micro-ondes pour la première fois, nettoyez l'intérieur de celui-ci ainsi que le joint d'étanchéité de la porte à l'aide d'un chiffon humide.

Dimensions

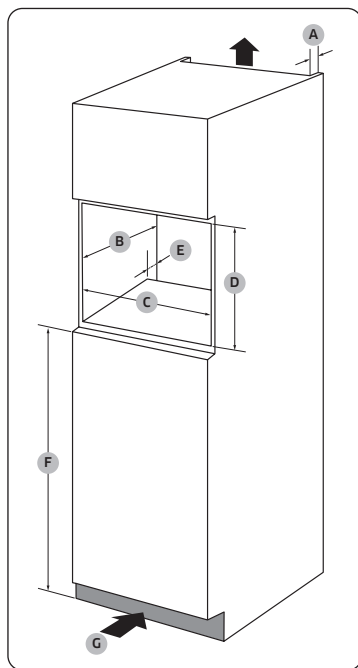

Armoire

A	50 mm
B	550 mm
C	560 (+8) mm
D	362 mm
E	50 mm
F	850 mm
G	200 cm ²

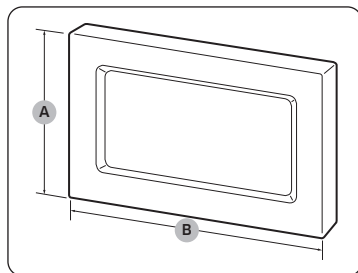

Garniture

A	381 mm
B	596 mm

Procédure d'installation du four à micro-ondes

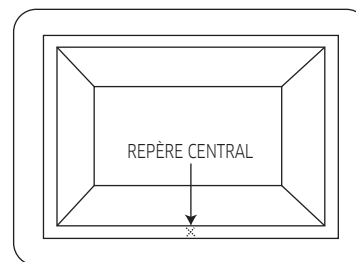

1. Mesurez la longueur du meuble et placez un repère au centre.

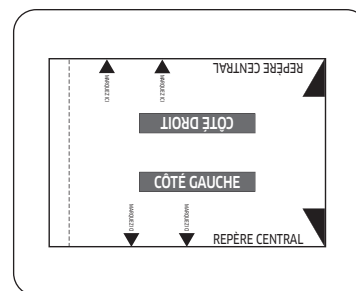

2. Découpez le gabarit fourni en page 21.

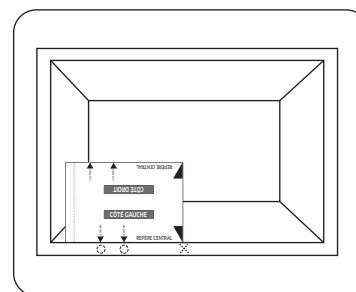

3. Alignez le « REPÈRE CENTRAL », sur le côté droit du gabarit, avec le repère au centre du meuble.
 - Vérifiez que le texte « CÔTÉ GAUCHE » est à la verticale.
4. Marquez les emplacements des trous de vis sur le meuble.

Installation

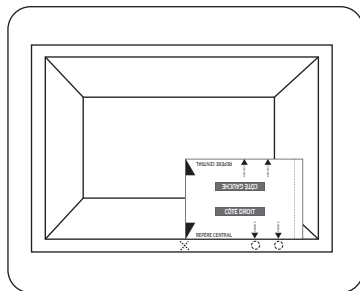

5. Tournez de 180 degrés le gabarit.
6. Alignez le « REPÈRE CENTRAL », à présent sur le côté gauche du gabarit, avec le repère au centre du meuble.
7. Marquez les emplacements des trous de vis sur le meuble.

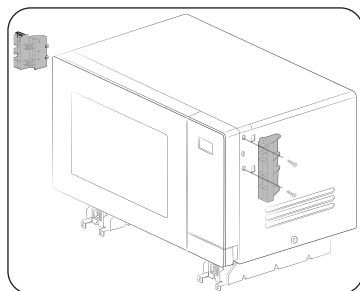

8. Utilisez les vis fournies (type A) pour fixer les deux supports d'ornement à gauche et à droite du four à micro-ondes.
 - Vérifiez les marquages (L : gauche, R : droite) sur les supports pour les fixer du bon côté.

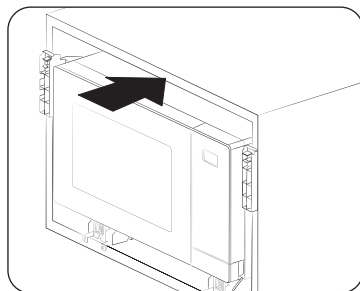

9. Insérez le four à micro-ondes dans le meuble. Ensuite, alignez les trous du support de base avec les repères effectués aux étapes 4 et 7.

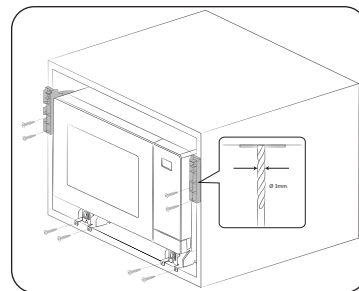

10. Utilisez un foret de 3 mm pour percer les trous dans le meuble afin de fixer les supports de base. Ensuite, fixez à l'aide des vis fournies (type B).

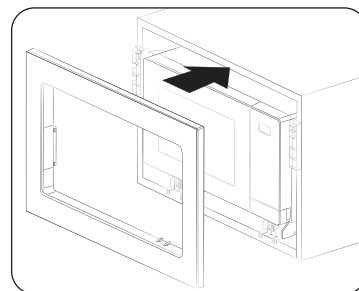

11. Installez l'ornement puis branchez tous les câbles électriques. Vérifiez que l'appareil fonctionne correctement.

Entretien

Nettoyage

Nettoyez le four à micro-ondes régulièrement pour éviter que des impuretés ne s'accumulent sur ou à l'intérieur du four à micro-ondes. Prêtez également une attention particulière à la porte, aux joints de la porte, au plateau tournant et à l'anneau de guidage (sur les modèles concernés uniquement).

Si la porte ne s'ouvre pas ou ne se ferme pas correctement, vérifiez d'abord s'il n'y a pas d'impuretés qui se sont formées sur les joints de la porte. Utilisez un chiffon doux avec de l'eau savonneuse pour nettoyer les surfaces intérieures et extérieures du four à micro-ondes. Rincez et séchez minutieusement.

Pour retirer les impuretés incrustées produisant de mauvaises odeurs à l'intérieur du four à micro-ondes

1. Lorsque le four à micro-ondes est vide, mettez une tasse de jus de citron dilué sur le centre du plateau tournant.
2. Faites chauffer le four à micro-ondes pendant 10 minutes à puissance maximale.
3. Une fois le cycle terminé, attendez que le four à micro-ondes refroidisse. Ensuite, ouvrez la porte et nettoyez le compartiment de cuisson.

ATTENTION

- Veillez à ce que la porte et les joints de la porte soient toujours propres et assurez-vous que la porte s'ouvre et se ferme correctement. Si ce n'est pas le cas, le cycle de vie du four à micro-ondes peut en être réduit.
- Faites attention à ne pas renverser d'eau à l'intérieur des orifices de ventilation du four à micro-ondes.
- N'utilisez aucune substance abrasive ou chimique pour le nettoyage.
- Après chaque utilisation du four à micro-ondes, utilisez un détergent doux pour nettoyer le compartiment de cuisson, après avoir attendu que le four à micro-ondes refroidisse.

Remplacement (réparation)

AVERTISSEMENT

Ce four à micro-ondes ne possède pas de pièces remplaçables par l'utilisateur à l'intérieur. N'essayez pas de remplacer ou de réparer le four à micro-ondes vous-même.

- Si vous rencontrez un problème avec les charnières, les joints et/ou la porte, prenez contact avec un technicien qualifié ou un centre de réparation Samsung local pour obtenir de l'assistance technique.
- Si vous souhaitez remplacer l'ampoule, prenez contact avec un centre de réparation Samsung local. Ne la remplacez pas vous-même.
- Si vous rencontrez un problème avec la protection extérieure du four à micro-ondes, débranchez d'abord le câble d'alimentation de la source électrique, puis prenez contact avec un centre de réparation Samsung local.

Précautions contre une période prolongée de non-utilisation

Si vous n'utilisez pas le four à micro-ondes pendant une période prolongée, débranchez le cordon d'alimentation et déplacez le four à micro-ondes dans un endroit sec et sans poussière. La poussière et l'humidité qui s'accumulent à l'intérieur du four à micro-ondes peuvent affecter les performances du four à micro-ondes.

Fonctions du four à micro-ondes

Four à micro-ondes

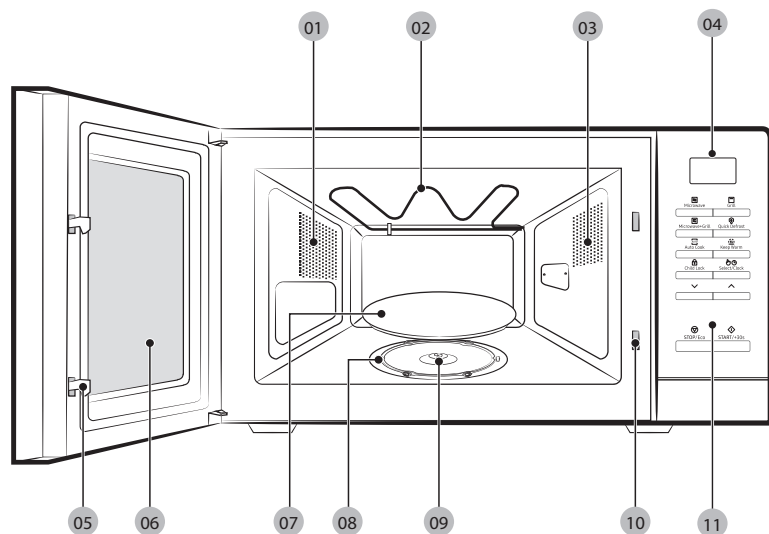

- | | | |
|--|------------------------|--------------|
| 01 Orifices de ventilation | 02 Élément chauffant | 03 Éclairage |
| 04 Affichage | 05 Loquets de la porte | 06 Porte |
| 07 Plateau tournant | 08 Anneau de guidage | 09 Coupleur |
| 10 Orifices du système de verrouillage de sécurité | 11 Tableau de commande | |

Tableau de commande

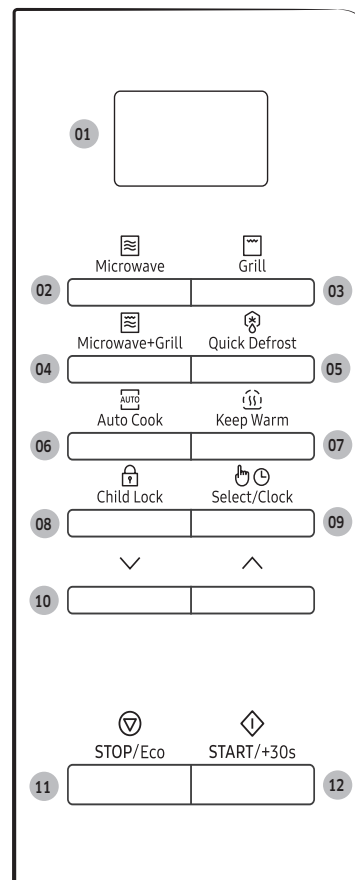

- | | |
|----|--------------------------------------|
| 01 | Affichage |
| 02 | Microwave (Micro-ondes) |
| 03 | Grill (Gril) |
| 04 | Microwave+Grill (Micro-ondes+Gril) |
| 05 | Quick Defrost (Décongélation rapide) |
| 06 | Auto Cook (Cuisson automatique) |
| 07 | Keep Warm (Maintien au chaud) |
| 08 | Child Lock (Sécurité enfants) |
| 09 | Select/Clock (Sélection/Horloge) |
| 10 | Haut/Bas |
| 11 | STOP/Eco (ARRÊT/Éco) |
| 12 | START/+30s (DÉPART/+30s) |

Utilisation du four à micro-ondes

Utilisation des fonctions Décongélation rapide

Code	Aliment	Code	Aliment
1	Viande	2	Volaille
3	Poisson	4	Légumes
5	Pain		

Utilisation de la fonction Cuisson automatique

1. Grill Fry (Frire au grill)

Code	Aliment	Code	Aliment
1-1	Frites surgelées	1-2	Côtelette de porc surgelée
1-3	Beignets de poulet surgelés	1-4	Croquettes de pommes de terre surgelées
1-5	Corn dogs surgelés	1-6	Galettes de poisson surgelées
1-7	Ailes de poulet surgelées	1-8	Galettes de fromage surgelées
1-9	Bâtonnets de fromage surgelés	1-10	Rouleaux de printemps surgelés
1-11	Crevettes panées surgelées	1-12	Beignets d'oignons frits surgelés
1-13	Pommes de terre en morceaux surgelée	1-14	Pilons de poulet
1-15	Ailes de poulet		

2. Plat préparé

Code	Aliment	Code	Aliment
2-1	Plats préparés (réfrigérés)	2-2	Repas végétarien réfrigéré

3. Légumes et Céréales

Code	Aliment	Code	Aliment
3-1	Haricots verts	3-2	Épinards
3-3	Maïs en épis	3-4	Riz complet (étuvé)
3-5	Macaroni complètes	3-6	Quinoa
3-7	Boullghour	3-8	Gratin de légumes
3-9	Tomates grillées		

4. Volaille et Poisson

Code	Aliment	Code	Aliment
4-1	Blancs de poule	4-2	Blancs de dinde
4-3	Filets de poisson frais	4-4	Filets de saumon frais
4-5	Crevettes fraîches	4-6	Truite fraîche
4-7	Poisson grillé	4-8	Steaks de saumon grillé

5. Adoucir/Fondre

Code	Aliment	Code	Aliment
5-1	Faire fondre du beurre	5-2	Faire fondre le chocolat noir
5-3	Faire fondre du sucre	5-4	Ramollir du beurre

6. Dessert fait maison

Code	Aliment	Code	Aliment
6-1	Quatre-quarts aux noix	6-2	Pain aux bananes
6-3	Biscuit de Savoie	6-4	Brownie
6-5	Pudding aux œufs	6-6	Mug Cake au chocolat
6-7	Mug Cake		

Utilisation du four à micro-ondes

Utilisation du plat croustilleur

Aliment	Aliment
Bacon	Tomates grillées
Hamburger (surgelé)	Baguettes (surgelées)
Pizza (surgelée)	Pizza (réfrigérée)
Bâtonnets de poisson pané (surgelés)	Beignets de poulet (surgelés)
Pommes de terre au four	

Dépannage et code d'information

Dépannage

Si vous rencontrez l'un des problèmes décrits ci-dessous, essayez les solutions proposées.

Problème	Cause	Action
Général		
Les boutons ne peuvent pas être réinitialisés correctement.	Des corps étrangers peuvent se coincer entre les boutons.	Retirez les corps étrangers et réessayez.
	Pour les modèles tactiles : Il y a de l'humidité à l'extérieur.	Essuyez l'humidité à l'extérieur.
	La fonction Sécurité enfants est activée.	Désactivez la fonction Sécurité enfants.
L'heure n'est pas affichée.	La fonction Éco (économie d'énergie) est activée.	Désactivez la fonction Éco.
Le four à micro-ondes ne fonctionne pas.	Il n'y a pas d'alimentation.	Assurez-vous que la prise est alimentée.
	La porte est ouverte.	Fermez la porte et réessayez.
	Les mécanismes de sécurité d'ouverture de la porte sont recouverts de corps étrangers.	Retirez les corps étrangers et réessayez.
Le four à micro-ondes s'arrête en cours de fonctionnement.	L'utilisateur a ouvert la porte pour retourner les aliments.	Après avoir retourné les aliments, appuyez de nouveau sur le bouton START/+30s (DÉPART/+30s) pour démarrer le fonctionnement.

Problème	Cause	Action
L'appareil s'éteint lors du fonctionnement.	Le four à micro-ondes a effectué une longue cuisson.	Après une longue cuisson, laissez le four à micro-ondes refroidir.
	Le ventilateur de refroidissement ne fonctionne pas.	Écoutez le bruit émis par le ventilateur de refroidissement.
	Essayez de faire fonctionner le four à micro-ondes sans aliments à l'intérieur.	Placez des aliments dans le four à micro-ondes.
	L'espace de ventilation est insuffisant pour le four à micro-ondes.	Des systèmes d'entrée/d'évacuation sont présents à l'avant et à l'arrière du four à micro-ondes pour la ventilation. Maintenez les espaces spécifiés dans le guide d'installation du produit.
	Plusieurs fiches d'alimentation sont utilisées dans la même prise.	Le four à micro-ondes doit être branché à une prise qui lui est réservée.
Un crépitement est audible durant le fonctionnement et le four à micro-ondes ne fonctionne pas.	La cuisson d'aliments fermés hermétiquement ou utilisant un récipient muni d'un couvercle peut provoquer des bruits de crépitement.	N'utilisez pas de récipients fermés hermétiquement car ils peuvent exploser au cours de la cuisson en raison de la dilatation du contenu.
L'extérieur du four à micro-ondes est trop chaud lors du fonctionnement.	L'espace de ventilation est insuffisant pour le four à micro-ondes.	Des systèmes d'entrée/d'évacuation sont présents à l'avant et à l'arrière du four à micro-ondes pour la ventilation. Maintenez les espaces spécifiés dans le guide d'installation du produit.
	Des objets sont placés par-dessus le four à micro-ondes.	Retirez tous les objets situés par-dessus le four à micro-ondes.

Problème	Cause	Action
La porte ne peut pas être ouverte correctement.	Des résidus d'aliments sont collés entre la porte et l'intérieur du four à micro-ondes.	Nettoyez le four à micro-ondes puis ouvrez la porte.
Le réchauffage incluant la fonction Maintien au chaud ne fonctionne pas correctement.	Le four à micro-ondes peut ne pas fonctionner si trop d'aliments ont été mis à cuire ou si un ustensile incorrect est utilisé.	Placez une tasse d'eau dans un récipient adapté aux micro-ondes et laissez tourner le four à micro-ondes durant 1 à 2 minutes pour vérifier si l'eau chauffe. Réduire la quantité d'aliments et démarrez à nouveau la fonction. Utilisez un récipient de cuisson à fond plat.
La fonction de décongélation ne fonctionne pas.	La quantité d'aliments que vous faites cuire est trop élevée.	Réduire la quantité d'aliments et démarrez à nouveau la fonction.
L'éclairage intérieur est faible ou ne s'allume pas.	La porte a été laissée ouverte un long moment.	L'éclairage intérieur peut s'éteindre automatiquement lorsque la fonction Éco est activée. Fermez puis rouvrez la porte ou appuyez sur le bouton STOP/Eco (ARRÊT/Éco) .
	L'éclairage intérieur est recouvert de corps étrangers.	Nettoyez l'intérieur du four à micro-ondes puis vérifiez à nouveau.
Un signal sonore retentit durant la cuisson.	Si la fonction Cuisson automatique est utilisée, ce signal sonore signifie que vous devez retourner les aliments qui sont en cours de décongélation.	Après avoir retourné les aliments, appuyez de nouveau sur le bouton START/+30s (DÉPART/+30s) pour redémarrer le fonctionnement.
Le four à micro-ondes n'est pas de niveau.	Le four à micro-ondes est installé sur une surface non plane.	Assurez-vous que le four à micro-ondes est installé sur une surface plane et stable.

Dépannage et code d'information

Problème	Cause	Action
Des étincelles apparaissent durant la cuisson.	Des récipients métalliques sont utilisés durant l'utilisation du four à micro-ondes/des fonctions de décongélation.	N'utilisez pas de récipients métalliques.
Lorsqu'il est sous tension, le four à micro-ondes se met immédiatement en marche.	La porte n'est pas correctement fermée.	Fermez la porte et vérifiez à nouveau.
Il y a de l'électricité provenant du four à micro-ondes.	L'alimentation ou la prise n'est pas correctement reliée à la terre.	Assurez-vous que l'alimentation et la prise sont correctement reliées à la terre.
<ol style="list-style-type: none"> 1. De l'eau goutte. 2. De la vapeur s'échappe par une fente de la porte. 3. Il reste de l'eau dans le four à micro-ondes. 	Dans certains cas, il se peut qu'il y ait de l'eau ou de la vapeur selon les aliments. Il ne s'agit pas d'un dysfonctionnement du four à micro-ondes.	Laissez le four à micro-ondes refroidir puis essuyez avec un chiffon sec.
La luminosité à l'intérieur du four à micro-ondes varie.	La luminosité varie en fonction des changements de puissance selon la fonction utilisée.	Les changements de puissance au cours de la cuisson ne constituent pas des dysfonctionnements. Il ne s'agit pas d'un dysfonctionnement du four à micro-ondes.
La cuisson est terminée, mais le ventilateur de refroidissement fonctionne toujours.	Pour ventiler le four à micro-ondes, le ventilateur continue de fonctionner environ 3 minutes après la fin de la cuisson.	Il ne s'agit pas d'un dysfonctionnement du four à micro-ondes.

Problème	Cause	Action
Plateau tournant		
Lorsqu'il tourne, le plateau tournant se déplace ou il cesse de tourner.	Il n'y a pas l'anneau de guidage, ou de dernier n'est pas positionné correctement.	Installez l'anneau de guidage et réessayez.
Le plateau tournant frotte pendant sa rotation.	L'anneau de guidage n'est pas correctement positionné, la quantité d'aliments est trop importante ou le récipient est trop grand et il est en contact avec les parois intérieures du four à micro-ondes.	Ajustez la quantité d'aliments et n'utilisez pas de récipients trop grands.
Le plateau tournant claque pendant sa rotation et il est bruyant.	Des résidus d'aliments sont collés dans le fond du four à micro-ondes.	Retirez les résidus d'aliments collés dans le fond du four à micro-ondes.

Problème	Cause	Action
Gril		
De la fumée s'échappe lors du fonctionnement.	Lors du fonctionnement initial, de la fumée peut s'échapper des éléments chauffants lorsque vous utilisez le four à micro-ondes pour la première fois.	Ceci n'est pas un dysfonctionnement et cela devrait cesser après 2 ou 3 utilisations du four à micro-ondes.
	Des aliments sont présents sur les éléments chauffants.	Laissez le four à micro-ondes refroidir et retirez les aliments présents sur les éléments chauffants.
	Des aliments sont situés trop près du gril.	Placez les aliments à une distance raisonnable durant la cuisson.
	Les aliments ne sont pas correctement préparés et/ou disposés.	Assurez-vous que les aliments sont correctement préparés et disposés.
Four à micro-ondes		
Le four à micro-ondes ne chauffe pas.	La porte est ouverte.	Fermez la porte et réessayez.
De la fumée s'échappe lors du préchauffage.	Lors du fonctionnement initial, de la fumée peut s'échapper des éléments chauffants lorsque vous utilisez le four à micro-ondes pour la première fois.	Ceci n'est pas un dysfonctionnement et cela devrait cesser après 2 ou 3 utilisations du four à micro-ondes.
	Des aliments sont présents sur les éléments chauffants.	Laissez le four à micro-ondes refroidir et retirez les aliments présents sur les éléments chauffants.
Il y a une odeur de brûlé ou de plastique lorsque vous utilisez le four à micro-ondes.	Vous utilisez un récipient en plastique ou non résistant à la chaleur.	Utilisez des récipients en verre adaptés à de hautes températures.

Problème	Cause	Action
Une mauvaise odeur provient de l'intérieur du four à micro-ondes.	Des résidus d'aliments ou du plastique fondu adhérent à l'intérieur.	Utilisez la fonction de nettoyage vapeur puis essuyez à l'aide d'un chiffon sec. Vous pouvez placer une tranche de citron à l'intérieur et faire fonctionner le four à micro-ondes pour éliminer plus rapidement les mauvaises odeurs.
Le four à micro-ondes ne cuit pas correctement.	La porte du four à micro-ondes est fréquemment ouverte pendant la cuisson.	Si la porte est ouverte souvent, la température intérieure sera abaissée et cela affectera les résultats de votre cuisson.
	Les commandes du four à micro-ondes n'ont pas été correctement réglées.	Réglez correctement les commandes du four à micro-ondes puis réessayez.
	Le gril ou d'autres accessoires ne sont pas insérés correctement.	Insérez correctement les accessoires.
	Des récipients de taille ou de type inadapté(e) sont utilisés.	Utilisez des récipients adaptés avec des fonds plats.

Dépannage et code d'information

Code d'information

Code d'information	Cause	Action
C-d0	Les boutons de commande sont actionnés après 10 secondes.	Nettoyez les touches et assurez-vous de l'absence d'eau sur la surface entourant la touche. Si cela se produit à nouveau, éteignez le four à micro-ondes après 30 secondes et réessayez. Si ce phénomène persiste, prenez contact avec votre service d'assistance clientèle SAMSUNG local.

REMARQUE

Si la solution suggérée ne suffit pas à résoudre le problème, prenez contact avec votre service d'assistance clientèle SAMSUNG local.

Caractéristiques techniques

SAMSUNG s'efforce sans cesse d'améliorer ses produits. Les caractéristiques et le mode d'emploi de ce produit peuvent être modifiés sans préavis.

Modèle	MG20A7013C*
Alimentation	230 V ~ 50 Hz CA
Consommation d'énergie	
Puissance maximale	2400 W
Micro-ondes	1300 W
Gril (élément chauffant)	1100 W
Puissance de sortie	100 W / 850 W - 6 niveaux (IEC-705)
Fréquence de fonctionnement	2450 MHz
Dimensions (l x H x P)	
Extérieur	489 x 275 x 326 mm
Intérieures	330 x 211 x 291 mm
Capacité	20 litres
Poids	
Net	14,4 kg env.

REPÈRE CENTRAL



MARQUEZ ICI



MARQUEZ ICI

CÔTÉ DROIT

Gabarit d'installation

CÔTÉ GAUCHE



MARQUEZ ICI



MARQUEZ ICI

REPÈRE CENTRAL



SAMSUNG



Scannez le code QR* ou rendez vous sur www.samsung.com pour obtenir des informations utiles.

* Nécessite l'installation d'un lecteur sur votre smartphone.

Scannez ce code avec votre smartphone.

Pour consulter le manuel dans son intégralité, scannez le QR code ou rendez vous sur le site <https://www.samsung.com>

Veillez noter que la garantie Samsung n'inclut pas les déplacements du service après-vente pour expliquer le fonctionnement de l'appareil, corriger une installation non correcte ou effectuer des opérations de nettoyage ou d'entretien normaux.

UNE QUESTION ? DES COMMENTAIRES ?

PAYS	APPELEZ LE	OU CONTACTEZ-NOUS EN LIGNE SUR
AUSTRIA	0800 72 67 864 (0800-SAMSUNG)	www.samsung.com/at/support
BELGIUM	02-201-24-18	www.samsung.com/be/support (Dutch) www.samsung.com/be_fr/support (French)
DENMARK	707 019 70	www.samsung.com/dk/support
FINLAND	030-6227 515	www.samsung.com/fi/support
FRANCE	01 48 63 00 00	www.samsung.com/fr/support
GERMANY	06196 77 555 77	www.samsung.com/de/support
ITALIA	800-SAMSUNG (800.7267864)	www.samsung.com/it/support
CYPRUS	8009 4000 only from landline, toll free	www.samsung.com/gr/support
GREECE	80111-SAMSUNG (80111 726 7864) only from land line (+30) 210 6897691 from mobile and land line	www.samsung.com/gr/support
LUXEMBURG	261 03 710	www.samsung.com/be_fr/support
NETHERLANDS	088 90 90 100	www.samsung.com/nl/support

PAYS	APPELEZ LE	OU CONTACTEZ-NOUS EN LIGNE SUR
NORWAY	21629099	www.samsung.com/no/support
PORTUGAL	808 207 267	www.samsung.com/pt/support
SPAIN	91 175 00 15	www.samsung.com/es/support
SWEDEN	0771 726 786	www.samsung.com/se/support
SWITZERLAND	0800 726 786	www.samsung.com/ch/support (German) www.samsung.com/ch_fr/support (French)
UK	0333 000 0333	www.samsung.com/uk/support
IRELAND (EIRE)	0818 717100	www.samsung.com/ie/support



DE68-04667A-00