



**MARQUE : SONY**  
**REFERENCE : HT-SF200**  
**CODiC : 4398548**



**NOTICE**



# SONY®

## Sound Bar

Mode d'emploi FR

Manual de instrucciones ES

Gebruiksaanwijzing NL

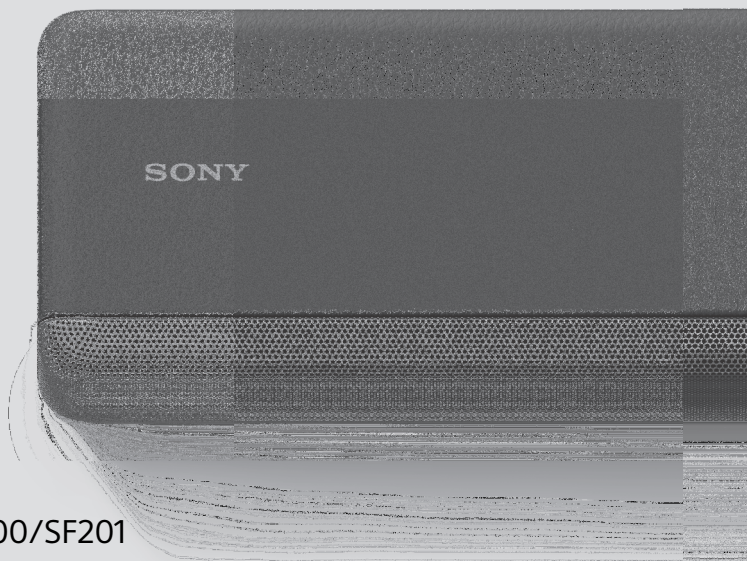

HT-SF200/SF201

## AVERTISSEMENT

N'installez pas l'appareil dans un espace confiné, tel qu'une bibliothèque ou un meuble encastré.

Pour réduire le risque d'incendie, n'obstruez pas l'orifice de ventilation de l'appareil avec un journal, une nappe, une tenture, etc.

N'exposez pas l'appareil à une source de flamme nue (par exemple, une bougie allumée).

Pour réduire le risque d'incendie ou d'électrocution, n'exposez pas cet appareil à des éclaboussures ou des gouttes d'eau et ne posez pas dessus des objets remplis de liquides, notamment des vases.

L'adaptateur secteur n'est pas déconnecté du secteur tant qu'il reste branché sur la prise murale, même si l'appareil proprement dit a été mis hors tension.

La fiche principale de l'adaptateur secteur étant utilisée pour débrancher l'adaptateur secteur, branchez-la sur une prise secteur facilement accessible. Si vous observez une anomalie sur celle-ci, débranchez-la immédiatement de la prise secteur.

### ATTENTION

Risque d'explosion si la batterie est remplacée par une batterie de type non équivalent.

N'exposez pas les piles ou un appareil contenant des piles à une chaleur excessive, notamment aux rayons directs du soleil ou à des flammes.

Utilisation en intérieur uniquement.

### Câbles recommandés

Des câbles et des connecteurs blindés et mis à la terre correctement doivent être utilisés pour le raccordement aux ordinateurs hôtes et/ou aux périphériques.

### Pour l'enceinte-barre

La plaque signalétique est située sur le dessous de l'enceinte-barre.

### Pour l'adaptateur secteur

Les étiquettes portant le numéro du modèle et le numéro de série de l'adaptateur secteur se trouvent sous l'adaptateur secteur.

### Pour les clients en Europe

**Remarque aux clients : les informations suivantes sont uniquement applicables aux équipements vendus dans des pays où les directives UE sont en vigueur.**

Ce produit a été fabriqué par ou pour le compte de Sony Corporation.

Importateur dans l'UE : Sony Europe Limited.

Les questions basées sur la législation européenne pour l'importateur ou relatives à la conformité des produits doivent être adressées au mandataire : Sony Belgium, bijkantoor van Sony Europe Limited, Da Vincilaan 7-D1, 1935 Zaventem, Belgique.



Le soussigné, Sony Corporation, déclare que cet équipement est conforme à la Directive 2014/53/UE.

Le texte complet de la déclaration UE de conformité est disponible à l'adresse internet suivante :

<http://www.compliance.sony.de/>

Cet appareil a été testé et répond aux normes définies dans la réglementation EMC pour l'utilisation d'un câble de connexion inférieur à 3 mètres.



**Élimination des piles et accumulateurs et des équipements électroniques usagés**

**(applicable dans les pays de l'Union Européenne et dans les autres pays disposant de systèmes de collecte sélective)**

Ce symbole apposé sur le produit, la pile ou l'accumulateur, ou sur l'emballage, indique que le produit et les piles et accumulateurs fournis avec ce produit ne doivent pas être traités comme de simples déchets ménagers. Sur certains types de piles, ce symbole apparaît parfois combiné avec un symbole chimique. Le symbole pour le plomb (Pb) est rajouté lorsque ces piles contiennent plus de 0,004 % de plomb. En vous assurant que les produits, piles et accumulateurs sont mis au rebut de façon appropriée, vous participez activement à la prévention des conséquences négatives que leur mauvais traitement pourrait provoquer sur l'environnement et sur la santé humaine. Le recyclage des matériaux contribue par ailleurs à la préservation des ressources naturelles. Pour les produits qui, pour des raisons de sécurité, de performance ou d'intégrité des données, nécessitent une connexion permanente à une pile ou à un accumulateur intégré(e), il conviendra de vous rapprocher d'un Service Technique qualifié pour effectuer son remplacement. En rapportant votre appareil électrique, les piles et accumulateurs en fin de vie à un

point de collecte approprié vous assurez que le produit, la pile ou l'accumulateur intégré sera traité correctement. Pour tous les autres cas de figure et afin d'enlever les piles ou accumulateurs en toute sécurité de votre appareil, reportez-vous au manuel d'utilisation. Rapportez les piles et accumulateurs, et les équipements électriques et électroniques usagés au point de collecte approprié pour le recyclage. Pour toute information complémentaire au sujet du recyclage de ce produit ou des piles et accumulateurs, vous pouvez contacter votre municipalité, votre déchetterie locale ou le point de vente où vous avez acheté ce produit.

## Table des matières

À propos de ce mode d'emploi ....	4
Contenu de l'emballage .....	5
Ce que vous pouvez faire avec le système .....	6
Guide des pièces et des commandes .....	7

## Connexion d'un téléviseur

Connexion d'un téléviseur avec un câble HDMI → Guide de démarrage (document séparé)

Connexion d'un téléviseur Sony via la fonction BLUETOOTH sans fil .....	13
Fixation de l'enceinte-barre au mur .....	16
Lorsque la télécommande du téléviseur ne fonctionne pas .....	18

## Écoute du son

Écoute d'une TV et autres dispositifs .....	19
Écoute de la musique stockée sur un dispositif USB .....	20

## Sélection de l'effet sonore

Réglage du son .....	22
----------------------	----

## Écoute de la musique et du son avec la fonction BLUETOOTH®

Écoute de la musique d'un dispositif mobile .....	25
Mise sous tension du système à partir du dispositif BLUETOOTH .....	27
Désactivation de la fonction BLUETOOTH .....	28

## Utilisation des différentes fonctions

Utilisation de la fonction Commande pour HDMI .....	29
Utilisation de la fonction « BRAVIA » Sync .....	31
Remarques sur les connexions HDMI .....	31
Économie d'énergie .....	32

## Dépannage

Dépannage .....	33
Réinitialisation du système .....	38

## Informations complémentaires

Spécifications .....	39
Types de fichiers compatibles (entrée USB) .....	41
Formats audio en entrée pris en charge (entrée TV) .....	41
À propos des communications BLUETOOTH .....	42
Précautions .....	43

## À propos de ce mode d'emploi

- Les instructions de ce mode d'emploi décrivent les commandes de la télécommande.
- Certaines illustrations sont présentées à l'aide de schémas conceptuels et peuvent être différentes des produits proprement dits.
- Les réglages par défaut sont soulignés dans chaque description de fonction.

# Contenu de l'emballage

- Enceinte-barre (1)

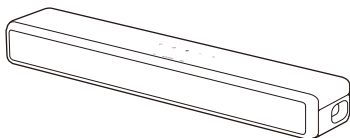

- Télécommande (1)

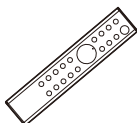

- Pile R03 (taille AAA) (2)



- Câble numérique optique (1)

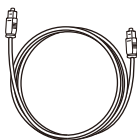

- Adaptateur secteur (1)



- Cordon d'alimentation secteur (1)



- Patins de montage mural (2)



- CALIBRE DE MONTAGE MURAL (1)

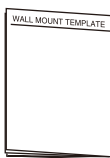

- Guide de démarrage



- Mode d'emploi



## Ce que vous pouvez faire avec le système

« Écoute d'une TV et autres dispositifs » (page 19)



« Connexion d'un téléviseur Sony via la fonction **BLUETOOTH** sans fil » (page 13)

Lecteur Blu-ray Disc™,  
décodeur câble ou satellite,  
etc.

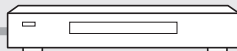

Raccordement du téléviseur  
(voir « Guide de démarrage »  
(document séparé))

« Utilisation de la fonction  
Commande pour HDMI » (page 29)  
« Utilisation de la fonction  
« BRAVIA » Sync » (page 31)

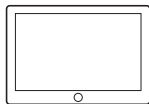
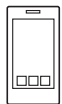
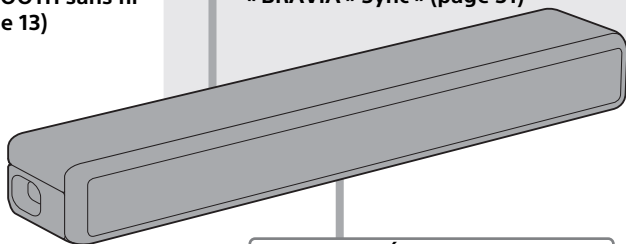

« Écoute de la musique d'un  
dispositif mobile » (page 25)

« Écoute de la  
musique stockée sur  
un dispositif USB »  
(page 20)



# Guide des pièces et des commandes

Certains détails ne figurent pas sur les illustrations.

## Enceinte-barre

### Avant

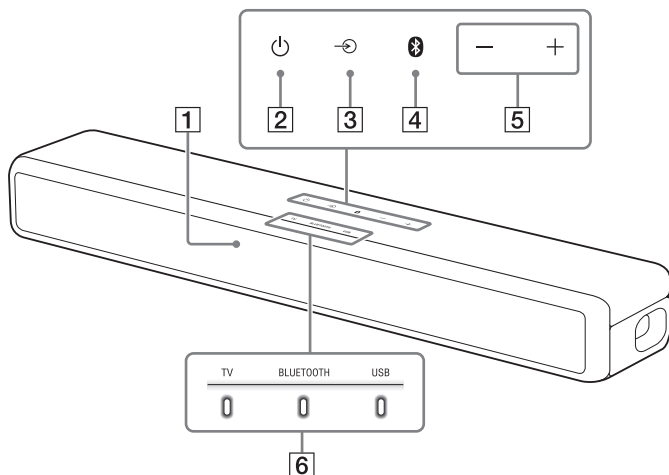

#### **1** Capteur de télécommande

Dirigez la télécommande vers le capteur de télécommande afin d'utiliser le système.

#### **2** Touche (alimentation)

Met le système sous tension ou en mode de veille.

#### **3** Touche (sélection d'entrée) (page 19)

#### **4** Touche BLUETOOTH (page 25)

#### **5** Touches +/- (volume)







#### **6** Témoins

Pour plus de détails, reportez-vous à la section « À propos des témoins de l'enceinte-barre » (page 8).





## À propos des témoins de l'enceinte-barre

L'illumination et le clignotement de témoin(s) sur l'enceinte-barre indique l'entrée ou l'état du dispositif d'entrée.

Témoins	État
TV 	<ul style="list-style-type: none"><li>• Allumé : l'entrée TV est sélectionnée.</li></ul>
BLUETOOTH 	<ul style="list-style-type: none"><li>• Allumé en bleu : la connexion BLUETOOTH est établie (l'entrée BLUETOOTH est sélectionnée).</li><li>• Clignote rapidement en bleu (deux fois par seconde environ) : lorsque le jumelage est en mode de veille.</li><li>• Clignote lentement en bleu (une fois par seconde environ) : tentative de connexion BLUETOOTH.</li></ul>
USB 	<ul style="list-style-type: none"><li>• Allumé : l'entrée USB est sélectionnée.</li><li>• Clignote deux fois : le mode de lecture est modifié.</li><li>• Clignote trois fois, puis lentement de manière répétée : lorsqu'un dispositif non pris en charge est connecté.</li><li>• Clignote de manière répétée : pendant la lecture des données du dispositif USB connecté.</li></ul>
TV    BLUETOOTH    USB   	<ul style="list-style-type: none"><li>• Allumés : le système est connecté au téléviseur par la fonction BLUETOOTH (l'entrée TV est sélectionnée).</li></ul>

Les témoins clignotent pendant l'activation/désactivation du réglage de fonction ou l'utilisation de la télécommande.

Témoins	État
TV 	<ul style="list-style-type: none"><li>• Clignote deux fois : une des fonctions suivantes est activée.<ul style="list-style-type: none"><li>– Mode Nuit (page 22)</li><li>– Mode Voix (page 22)</li></ul></li><li>• Clignote une fois : le canal audio est réglé sur Principal (page 23), le mode Son est sélectionné (page 22) ou une des fonctions suivantes est désactivée.<ul style="list-style-type: none"><li>– Mode Nuit (page 22)</li><li>– Mode Voix (page 22)</li></ul></li></ul>
USB 	<ul style="list-style-type: none"><li>• Clignote deux fois : une des fonctions suivantes est activée.<ul style="list-style-type: none"><li>– Dolby DRC (page 23)</li><li>– Commande pour HDMI (page 29)</li><li>– Veille BLUETOOTH (page 27)</li><li>– Fonction BLUETOOTH (page 28)</li><li>– Mise en veille auto (page 32)</li><li>– IR repeater (page 18)</li><li>– Volume automatique (page 23)</li><li>– Mode Montage mural (page 16)</li></ul></li><li>• Clignote une fois : le canal audio est réglé sur Secondaire (page 23) ou une des fonctions suivantes est désactivée.<ul style="list-style-type: none"><li>– Dolby DRC (page 23)</li><li>– Commande pour HDMI (page 29)</li><li>– Veille BLUETOOTH (page 27)</li><li>– Fonction BLUETOOTH (page 28)</li><li>– Mise en veille auto (page 32)</li><li>– IR repeater (page 18)</li><li>– Volume automatique (page 23)</li><li>– Mode Montage mural (page 16)</li></ul></li></ul>

Témoins			État
TV	BLUETOOTH	USB	<ul style="list-style-type: none"> <li>• Clignotent deux fois : la fonction qui connecte le téléviseur à la fonction BLUETOOTH est activée (page 13).</li> <li>• Clignotent une fois : la fonction qui connecte le téléviseur à la fonction BLUETOOTH est désactivée (page 13).</li> </ul>
0	0	0	
TV	BLUETOOTH	USB	<ul style="list-style-type: none"> <li>• Clignote une fois : le canal audio est réglé sur Principal/Secondaire (page 23).</li> </ul>
0	0	0	
TV	BLUETOOTH	USB	<ul style="list-style-type: none"> <li>• Clignotent rapidement (deux fois par seconde environ) : la fonction de protection est activée (page 37).</li> <li>• Clignotent lentement (une fois par seconde environ) : le système entre en mode de veille via la fonction de mise en veille automatique (page 32).</li> </ul>
0	0	0	

Les témoins clignotent pendant le réglage du niveau de volume.

Témoins			État
TV	BLUETOOTH	USB	<ul style="list-style-type: none"> <li>• Clignote une fois : le volume est bas (1 - 20)./Le niveau des sons graves est réglé sur -1 (léger) (page 24).</li> </ul>
0	0	0	
TV	BLUETOOTH	USB	<ul style="list-style-type: none"> <li>• Clignotent une fois : le volume est moyen (21 - 40)./Le niveau des sons graves est réglé sur 0 (normal) (page 24).</li> </ul>
0	0	0	
TV	BLUETOOTH	USB	<ul style="list-style-type: none"> <li>• Clignotent une fois : le volume est élevé (41 - 49)./Le niveau des sons graves est réglé sur +1 (intense) (page 24).</li> </ul>
0	0	0	
TV	BLUETOOTH	USB	<ul style="list-style-type: none"> <li>• Clignote de manière répétée : le son est coupé.</li> <li>• Clignote deux fois : le volume est réglé sur le niveau maximum/minimum.</li> </ul>
0	0	0	

## Conseil

Vous pouvez éteindre les témoins en maintenant enfoncé AUTO SOUND pendant 5 secondes.

Même si les témoins sont éteints via AUTO SOUND, lorsque vous actionnez le système, les témoins concernés par l'opération s'allument ou clignotent.

## Arrière

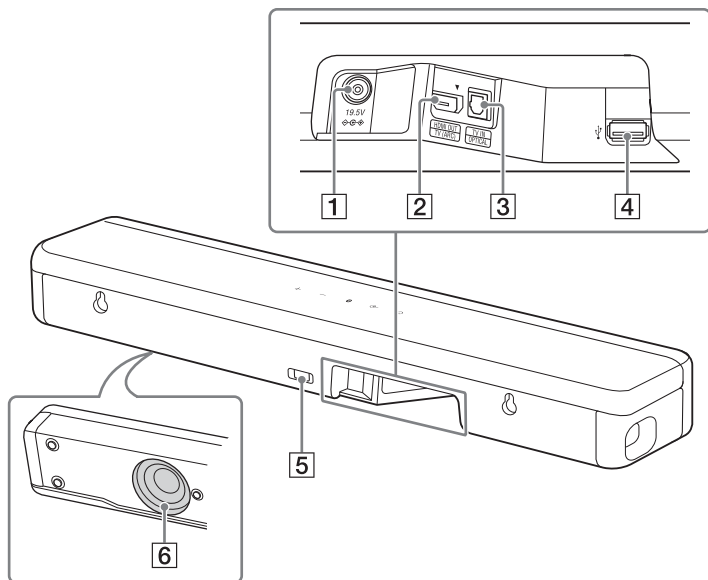

### **1** Borne DC IN

### **2** Prise HDMI OUT (TV (ARC))

Raccordez un téléviseur possédant une prise d'entrée HDMI avec un câble HDMI. Le système est compatible avec Audio Return Channel (ARC). ARC est la fonction qui envoie le son du téléviseur vers un dispositif AV tel que le système, à partir de la prise HDMI du téléviseur.

### **3** Prise TV IN (OPTICAL)

### **4** Port (USB) (page 20)

### **5** IR repeater (page 18)

Transmet le signal distant de la télécommande du téléviseur au téléviseur.

### **6** Caisson de graves

## Télécommande

Certaines touches fonctionnent différemment selon la durée d'appui. Les icônes ci-dessous désignent la durée d'appui de la touche.

- : appuyez sur la touche.
- (longue) : appuyez sur la touche et maintenez-la enfoncée pendant 5 secondes.

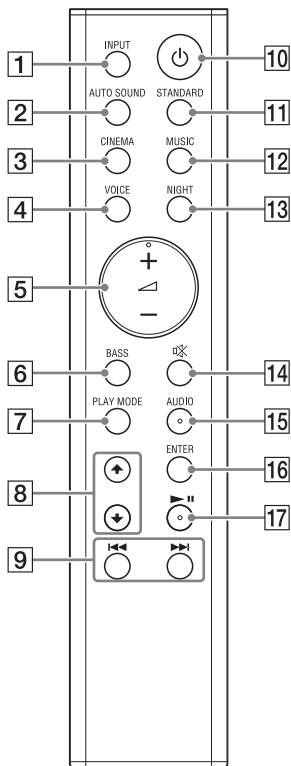

### 1 INPUT (page 19)

Sélectionne la source de lecture. Quand vous appuyez une fois sur INPUT, le témoin de l'entrée en cours clignote.

Appuyez à nouveau sur INPUT pour sélectionner le dispositif de votre choix.

Chaque fois que vous appuyez sur INPUT, l'entrée change de manière cyclique comme suit.

Entrée TV → entrée BLUETOOTH → entrée USB

### 2 AUTO SOUND

● : sélectionne AUTO SOUND pour l'effet sonore. (page 22)

● (longue) : active/désactive les témoins de l'enceinte-barre. (page 8)

### 3 CINEMA

● : sélectionne CINEMA pour l'effet sonore. (page 22)

● (longue) : active/désactive la fonction de veille automatique. (page 32)

### 4 VOICE

● : active/désactive le mode Voix. (page 22)

● (longue) : active/désactive la fonction Commande pour HDMI. (page 29)

### 5 (volume) +\*/-

Règle le volume.

### 6 BASS

● : règle le niveau des sons graves. (page 24)

● (longue) : active/désactive le mode Montage mural. (page 16)

### 7 PLAY MODE (page 20)

Sélectionne le mode de lecture pour la lecture USB.

### 8 ▲/▼ (page 20)

Sélectionne le contenu sur l'écran TV pour la lecture USB.



**9**  (précédent/suivant)  
(page 20, 25)

Un appui bref accède au début du fichier précédent ou suivant.  
Le maintien enfoncé effectue une recherche vers l'arrière ou l'avant (recul/avance rapide).



**10**  (alimentation)

Met le système sous tension ou en mode de veille.



**11** **STANDARD**

 : sélectionne STANDARD pour l'effet sonore. (page 22)  
 : active/désactive la fonction de IR repeater. (page 18)

**12** **MUSIC (page 22)**

 : sélectionne MUSIC pour l'effet sonore. (page 22)  
 : active/désactive la fonction qui règle automatiquement le niveau du volume. (page 23)



**13** **NIGHT**

 : active/désactive le mode Nuit. (page 22)  
 : active/désactive le mode Veille BLUETOOTH. (page 27)



**14**  (silencieux)

Désactive temporairement le son ou active le son.

**15** **AUDIO\***



 : sélectionne le canal audio pour la diffusion multiplex Dolby Digital. (page 23)  
 : active/désactive la fonction Dolby DRC. (page 23)

**16** **ENTER (page 20)**

Lit le contenu qui est sélectionné par / pour la lecture USB.

**17**  (lecture/pause)\* (page 20, 25)

Suspend ou redémarre la lecture.

\* Les touches AUDIO,  + et  comportent un point tactile. Laissez-le vous guider pendant l'utilisation.

## À propos du remplacement des piles de la télécommande

Lorsque le système ne répond pas lorsque vous utilisez la télécommande, remplacez ses deux piles par des nouvelles.

Utilisez des piles R03 (taille AAA) manganèse.

## Connexion d'un téléviseur

### Connexion d'un téléviseur avec un câble HDMI

Reportez-vous au Guide de démarrage (document séparé).

### Connexion d'un téléviseur Sony via la fonction BLUETOOTH sans fil

Lorsque vous utilisez un téléviseur Sony\* avec la fonction BLUETOOTH, vous pouvez écouter le son du téléviseur ou d'un autre dispositif rattaché au téléviseur en établissant une connexion sans fil entre le système et le téléviseur.

\* Le téléviseur doit être compatible avec A2DP (Advanced Audio Distribution Profile).

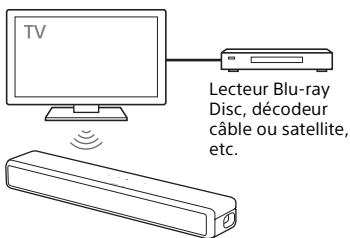

#### Remarque

Si vous connectez le système au téléviseur à l'aide de la fonction BLUETOOTH, vous ne pouvez pas afficher l'écran de fonctionnement du système tel que l'écran de lecture USB, ni utiliser d'autres fonctions du système que celle permettant d'écouter

le son du téléviseur ou d'un autre dispositif rattaché au téléviseur.

Pour utiliser toutes les fonctions du système, connectez le système et le téléviseur par un câble HDMI (non fourni). Pour obtenir plus d'informations détaillées sur les connexions et les opérations afin d'écouter le son du téléviseur en rattachant un câble HDMI, reportez-vous au Guide de démarrage (document séparé).

### Connexion sans fil du système et du téléviseur

Pour établir une connexion sans fil entre le système et le téléviseur, vous devez effectuer le jumelage du système et du téléviseur en utilisant la fonction BLUETOOTH.

Le jumelage est le processus visant à enregistrer, au préalable de façon bilatérale, les informations sur les dispositifs BLUETOOTH à connecter sans fil.

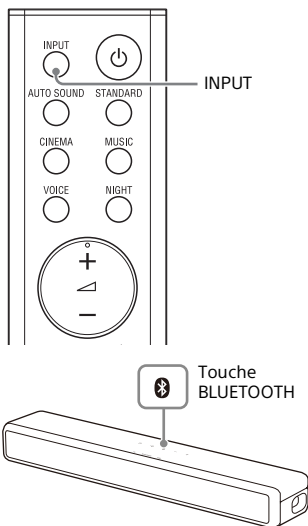

**1 Appuyez sur la touche BLUETOOTH de l'enceinte-barre et INPUT de la télécommande simultanément pendant 5 secondes.**

Les témoins TV et BLUETOOTH clignotent à deux reprises, le système entre en mode de jumelage, puis le témoin BLUETOOTH clignote rapidement.

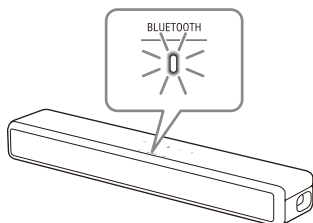

**2 Sur le téléviseur, recherchez le système en procédant au jumelage.**

La liste des périphériques BLUETOOTH recherchés apparaît sur l'écran du téléviseur. Pour en savoir plus sur le mode opératoire à utiliser pour jumeler le périphérique BLUETOOTH au téléviseur, consultez le mode d'emploi du téléviseur.

**3 Jumelez le système et le téléviseur en sélectionnant « HT-SF200/201 » dans la liste figurant à l'écran du téléviseur.**

**4 Assurez-vous que les témoins BLUETOOTH et TV de l'enceinte-barre s'allument.**

Une connexion entre le système et le téléviseur a été établie et le son du téléviseur est reproduit par le système.

Une fois le jumelage terminé, le son du téléviseur est automatiquement reproduit par le système dès que ce dernier est allumé.

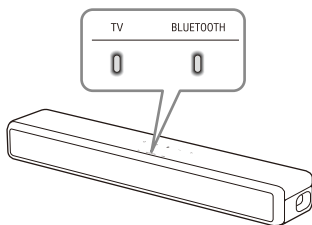

**Remarques**

- Si le son du téléviseur n'est pas reproduit par le système, appuyez sur INPUT à plusieurs reprises pour sélectionner l'entrée TV et vérifier l'état des témoins de l'enceinte-barre.
  - Les témoins BLUETOOTH et TV s'allument : le système et le téléviseur sont connectés et le son du téléviseur est reproduit par le système.
  - Le témoin BLUETOOTH clignote rapidement : effectuez le jumelage du téléviseur.
  - Le témoin TV clignote : recommencez la procédure depuis le début.
- Lorsque vous connectez le système et le téléviseur par un câble HDMI (non fourni), la connexion BLUETOOTH est annulée. Pour connecter de nouveau le système et le téléviseur via la fonction BLUETOOTH, débranchez le câble HDMI, puis reprenez la procédure de connexion depuis le début.
- Pour jumeler un autre téléviseur une fois que le premier téléviseur est jumelé, éteignez ce dernier, puis jumelez le nouveau téléviseur en suivant les étapes visant à connecter un dispositif mobile (page 25).

## Écoute d'un téléviseur et d'un autre dispositif relié au téléviseur

Vous pouvez mettre sous/hors tension le système, régler le volume et couper le son avec la télécommande lorsque vous établissez une connexion sans fil entre le système et le téléviseur.

### 1 Allumez le téléviseur à l'aide de sa télécommande.

Le système est allumé du fait de l'asservissement de l'alimentation du téléviseur ; le son du téléviseur est alors reproduit par le système.

### 2 Sélectionnez le programme ou l'entrée du dispositif au moyen de la télécommande du téléviseur.

Le son accompagnant l'image affichée sur l'écran du téléviseur est reproduit par le système.

### 3 Réglez le volume du système au moyen de la télécommande du téléviseur.

En appuyant sur la touche visant à couper le son sur la télécommande du téléviseur, le son est momentanément coupé.

#### Conseil

Lorsque le téléviseur est éteint, le système s'éteint également du fait de l'asservissement de l'alimentation du téléviseur.

#### À propos de la télécommande fournie avec le système

Il est possible d'utiliser les touches suivantes.

Outre le fait d'activer ou de désactiver le système et de régler le volume ajustable par la télécommande, vous pouvez régler le niveau des sons graves et la qualité audio.

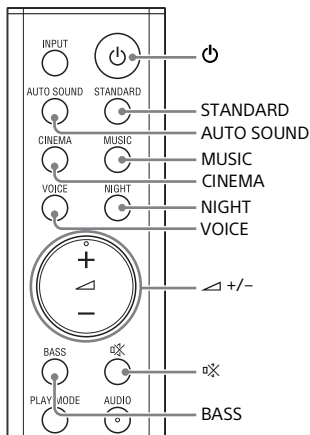

#### Remarque

Si vous sélectionnez l'entrée USB sur la télécommande fournie avec le système, celui-ci ne diffuse pas le son du téléviseur. Pour reproduire le son du téléviseur, appuyez sur la touche INPUT de la télécommande pour sélectionner l'entrée TV.



# Fixation de l'enceinte-barre au mur

Vous pouvez fixer l'enceinte-barre sur un mur.

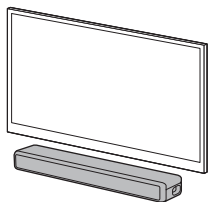

## Remarques

- Préparez des vis (non fournies) convenant au matériau et à la résistance du mur. Comme un mur en plaques de plâtre est particulièrement fragile, fixez convenablement les vis à une poutre du mur. Installez les enceintes horizontalement, accrochées par des vis et des chevilles sur une section plane ininterrompue du mur.
- Confiez l'installation à un revendeur Sony ou à un entrepreneur agréé et soyez particulièrement attentif à la sécurité pendant l'installation.
- Sony décline toute responsabilité en cas d'accidents ou de dommages provoqués par une installation incorrecte, la résistance insuffisante du mur, la mauvaise fixation des vis, une catastrophe naturelle, etc.

- 1 Préparez deux vis (non fournies) adaptées aux orifices de la fixation murale situés sur l'arrière de l'enceinte-barre.

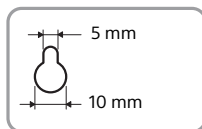
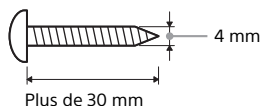

Orifice à l'arrière de l'enceinte-barre

- 2 Collez le CALIBRE DE MONTAGE MURAL (fourni) sur un mur.

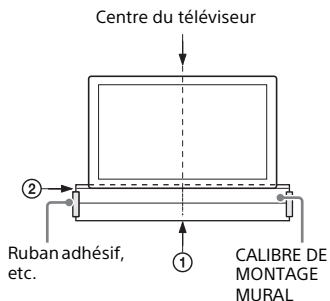

- 1 Alignez la LIGNE CENTRALE DU TÉLÉVISEUR (①) du CALIBRE DE MONTAGE MURAL avec la ligne centrale de votre téléviseur.
- 2 Alignez la LIGNE ARRIÈRE DU TÉLÉVISEUR (②) du CALIBRE DE MONTAGE MURAL avec le bas de votre téléviseur, puis collez le CALIBRE DE MONTAGE MURAL sur un mur à l'aide d'un ruban adhésif disponible dans le commerce, etc.

- 3** Fixez les vis dans le repère (A) sur la LIGNE DE VIS (B) du CALIBRE DE MONTAGE MURAL comme indiqué par l'illustration ci-dessous.

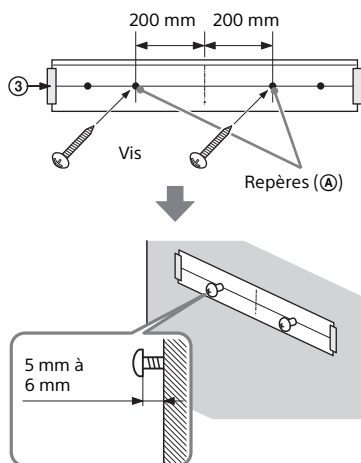

- 4** Retirez le CALIBRE DE MONTAGE MURAL.

- 5** Fixez les patins (fournis) sous les orifices figurant à l'arrière de l'enceinte-barre.

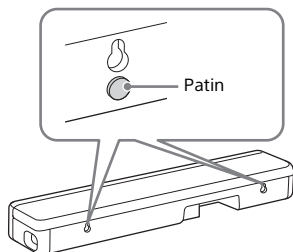

- 6** Accrochez l'enceinte-barre aux vis.

Alignez les orifices de l'arrière de l'enceinte-barre à l'aide des vis, puis accrochez l'enceinte-barre aux deux vis.

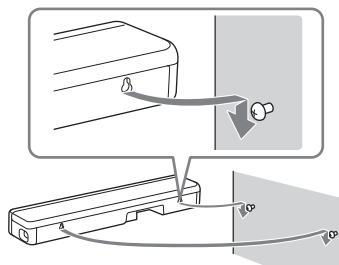

- 7** Appuyez sur BASS pendant 5 secondes pour activer le mode Montage mural.

Le témoin USB clignote deux fois. Vous pouvez optimiser le son du système fixé au mur.

#### Remarques

- Lorsque vous collez le CALIBRE DE MONTAGE MURAL, aplanissez-le complètement.
- Pour désactiver le mode Montage mural, appuyez sur BASS et maintenez la touche pendant 5 secondes. Le témoin USB clignote une fois.

---

## Lorsque la télécommande du téléviseur ne fonctionne pas

La télécommande du téléviseur risque de ne pas fonctionner quand l'enceinte-barre fait obstruction devant le capteur de télécommande du téléviseur. Dans ce cas, activez la fonction IR repeater du système.

Vous pouvez commander le téléviseur avec la télécommande du téléviseur en envoyant le signal de télécommande depuis l'arrière de l'enceinte-barre.

**Appuyez sur STANDARD pendant 5 secondes pour activer ou désactiver la fonction.**

---

### **IR repeater activé**

Le témoin USB clignote deux fois.

---

### **IR repeater désactivé**

Le témoin USB clignote une fois.

---

### **Remarques**

- Assurez-vous que la télécommande du téléviseur ne peut pas commander le téléviseur, puis activez la fonction IR repeater. Si la fonction est activée alors que la télécommande est en mesure de commander le téléviseur, le fonctionnement correct risque de s'avérer impossible en raison des interférences entre la commande directe de la télécommande et la commande par l'intermédiaire de l'enceinte-barre.
- Sur certains téléviseurs, cette fonction risque de ne pas réagir correctement. Dans ce cas, éloignez légèrement plus l'enceinte-barre du téléviseur.

# Écoute d'une TV et autres dispositifs

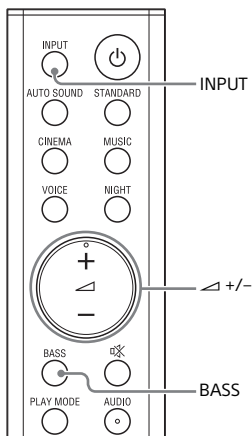

## 1 Appuyez sur INPUT à plusieurs reprises.

Quand vous appuyez une fois sur INPUT, le témoin de l'entrée en cours clignote.

Appuyez à nouveau sur INPUT pour sélectionner le dispositif de votre choix.

Le témoin du dispositif sélectionné s'allume.

Chaque fois que vous appuyez sur INPUT, l'entrée change de manière cyclique comme suit.

Entrée TV → entrée BLUETOOTH → entrée USB

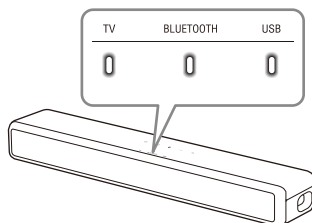

### Entrée TV

- Téléviseur qui est connecté à la prise TV IN (OPTICAL)
- Téléviseur compatible avec la fonction Audio Return Channel (ARC) qui est connecté à la prise HDMI OUT (TV (ARC))

Lorsque vous raccordez le téléviseur à la fois à la prise HDMI OUT (TV (ARC)) et à la prise TV IN (OPTICAL), la prise pour l'entrée audio est sélectionnée selon le premier signal audio en entrée.

### Entrée BLUETOOTH

Dispositif BLUETOOTH prenant en charge A2DP

Pour plus de détails, reportez-vous à la section « Écoute de la musique et du son avec la fonction BLUETOOTH® » (page 25).

### Entrée USB

Dispositif USB qui est connecté au port  (USB)

Pour plus de détails, reportez-vous à la section « Écoute de la musique stockée sur un dispositif USB » (page 20).

## 2 Réglez le volume.

- Réglez le volume en appuyant sur  sur la télécommande.
- Réglez le niveau des sons graves en appuyant sur la touche BASS de la télécommande (page 24).

### Conseil

Vous pouvez aussi sélectionner l'entrée en appuyant sur  sur l'enceinte-barre.

# Écoute de la musique stockée sur un dispositif USB

Vous pouvez lire des fichiers de musique stockés sur un dispositif USB connecté.

Pour connaître les types de fichiers compatibles, reportez-vous à « Types de fichiers compatibles (entrée USB) » (page 41).

## Remarques

- Pour afficher la liste du contenu USB sur l'écran du téléviseur, veillez à raccorder le système au téléviseur à l'aide d'un câble HDMI.
- Modifiez l'entrée du téléviseur au profit de l'entrée à laquelle l'enceinte-barre est raccordée.

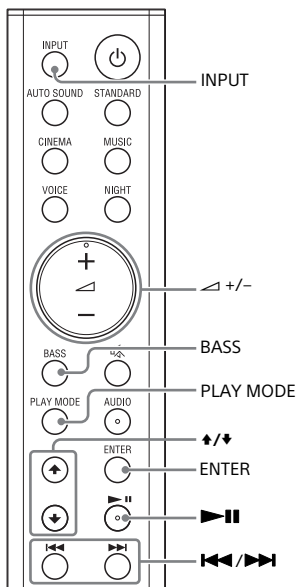

- 1** Connectez le dispositif USB au port USB (USB).

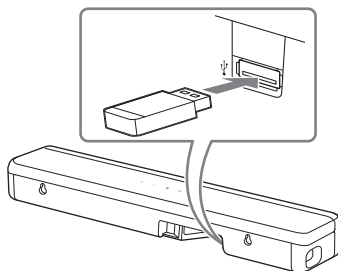

- 2** Appuyez sur **INPUT** à plusieurs reprises pour sélectionner « **USB** ».

Le témoin USB s'allume et la liste du contenu USB apparaît sur l'écran du téléviseur.

- 3** Appuyez sur **+/-** pour sélectionner le contenu souhaité, puis appuyez sur **ENTER**.

La lecture du contenu sélectionné commence.

- 4** Appuyez sur **PLAY MODE** à plusieurs reprises pour sélectionner le mode de lecture souhaité.

- **Aucun** : lit toutes les pages.
- **[C1]** (Répéter un) : répète une page.
- **[C2]** (Répéter dossier) : répète toutes les pages d'un dossier.
- **[C3]** (Aléatoire) : répète toutes les pages d'un dossier dans un ordre aléatoire.
- **[C4]** (Répéter tout) : répète toutes les pages.

Le témoin USB clignote deux fois chaque fois que vous appuyez sur la touche **PLAY MODE**.

## 5 Réglez le volume.

- Réglez le volume en appuyant sur  $\triangleleft$  +/- sur la télécommande.
- Réglez le niveau des sons graves en appuyant sur la touche BASS de la télécommande (page 24).

## Autres opérations

Pour	Procédez comme suit
Suspendre ou redémarrer la lecture	Appuyez sur <b>▶  </b> .
Sélectionner la plage précédente ou suivante	Appuyez sur <b>◀◀/▶▶</b> .
Effectuer une recherche vers l'arrière ou l'avant (recul/avance rapide)	Appuyez sur <b>◀◀/▶▶</b> et maintenez enfoncé.

### Remarques

- Ne débranchez pas le dispositif USB en cours d'utilisation. Pour éviter que des données soient altérées ou que le dispositif USB soit endommagé, mettez le système hors tension avant de connecter ou de débrancher le dispositif USB.
- Le témoin USB clignote trois fois, puis lentement de manière répétée si vous raccordez un dispositif USB non pris en charge.

## Informations relatives au dispositif USB affichées sur l'écran du téléviseur

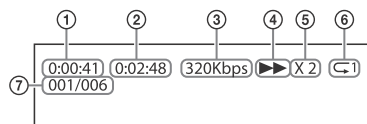

- ① Temps de lecture
- ② Temps de lecture total
- ③ Débit binaire

- ④ État de lecture
- ⑤ Vitesse de recul/avance rapide
- ⑥ État de répétition de la lecture
- ⑦ Index du fichier sélectionné/Nombre total de fichiers du dossier

Les messages suivants apparaissent sur l'écran du téléviseur.

- [File Unsupported]  
Apparaît 1 seconde en bas à gauche lorsqu'un fichier non pris en charge est sauté.
- [Device Not Support]
  - Un dispositif USB n'est pas pris en charge.
  - Le dispositif inséré n'est pas un dispositif USB, est un dispositif USB incorrect ou un dispositif USB ne comportant aucun fichier.
- [No USB]  
Aucun dispositif USB n'est inséré.
- [Waiting]  
Le système recherche le dispositif USB.
- [This device is empty]  
Aucun fichier exécutable ne se trouve sur le dispositif USB.

### Remarques

- Selon la source de lecture, certaines informations peuvent ne pas être affichées.
- Selon le mode de lecture, des informations différentes peuvent s'afficher.

## Sélection de l'effet sonore

# Réglage du son

## Réglage de l'effet sonore personnalisé pour différentes sources sonores (mode Son)

Vous pouvez facilement profiter des effets sonores préprogrammés qui sont personnalisés pour différents types de sources sonores.

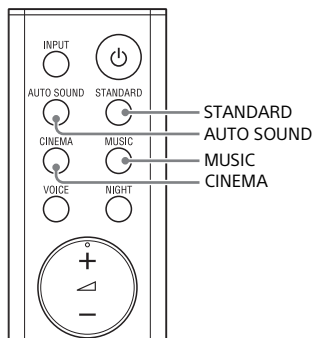

### Appuyez sur **AUTO SOUND**, **CINEMA**, **MUSIC** ou **STANDARD** pour sélectionner le mode Son.

Lorsque vous sélectionnez le mode Son, le témoin TV clignote une fois.

#### **AUTO SOUND**

Vous pouvez profiter du son avec le mode Son recommandé par Sony. Le mode Son est optimisé automatiquement en fonction du contenu lu et de la fonction.

#### **CINEMA**

Les sons sont lus avec des effets surround, puissants et réalistes, adaptés aux films.

#### **MUSIC**

Les effets sonores sont optimisés pour l'écoute de musique.

#### **STANDARD**

Les effets sonores sont optimisés pour chaque source.

## Profiter d'un son clair associé à un niveau de volume réduit durant la nuit (NIGHT)

Le son est reproduit à un niveau de volume réduit avec une perte minimale de fidélité et des dialogues distincts.

### Appuyez sur **NIGHT** pour activer ou désactiver la fonction.

#### **Mode Nuit activé**

Le témoin TV clignote deux fois.

#### **Mode Nuit désactivé**

Le témoin TV clignote une fois.

#### **Remarque**

Lorsque vous mettez le système hors tension, le mode Nuit se désactive automatiquement.

## Rendre les dialogues plus audibles (VOICE)

Vous pouvez rendre les dialogues plus audibles en activant le mode Voix.

### Appuyez sur **VOICE** pour activer ou désactiver la fonction.

#### **Mode Voix activé**

Le témoin TV clignote deux fois.

#### **Mode Voix désactivé**

Le témoin TV clignote une fois.

## Faciliter l'écoute du son à faible volume en comprimant la plage dynamique

Cette fonction est disponible uniquement pendant la lecture du signal Dolby Digital du dispositif qui est connecté à la prise TV IN (OPTICAL)/HDMI OUT (TV (ARC)). Lorsque vous activez Dolby DRC (Dynamic Range Control), la plage dynamique du signal audio (plage comprise entre les volumes maximum et minimum) est comprimée et le son à faible volume est plus facile à écouter.

**Appuyez sur AUDIO pendant 5 secondes pour activer ou désactiver la fonction.**

---

### **Dolby DRC activé**

Le témoin USB clignote deux fois.

---

### **Dolby DRC désactivé**

Le témoin USB clignote une fois.

---

## Profiter d'un son de diffusion multiplex (AUDIO)

Vous pouvez bénéficier d'un son de diffusion multiplex lorsque le système reçoit un signal de diffusion multiplex Dolby Digital.

**Appuyez sur AUDIO à plusieurs reprises.**

Le canal change de manière cyclique comme suit.

Principal → Secondaire → Principal/Secondaire

---

### **Principal**

Reproduit uniquement le canal principal.  
Le témoin TV clignote une fois.

---

---

### **Secondaire**

Reproduit uniquement le canal secondaire.  
Le témoin USB clignote une fois.

---

### **Principal/Secondaire**

Le son principal est reproduit à partir de l'enceinte gauche et le son secondaire, à partir de l'enceinte droite.  
Les témoins TV et USB clignotent une fois.

---

### **Remarque**

Pour recevoir un signal Dolby Digital, vous devez connecter un téléviseur ou d'autres dispositifs à la prise TV IN (OPTICAL) avec un câble numérique optique (fourni) ou la prise HDMI OUT (TV (ARC)) avec un câble HDMI (non fourni).

## Réglage automatique du volume du dispositif connecté

Vous pouvez régler automatiquement le volume selon le signal d'entrée ou le contenu provenant d'un dispositif connecté en activant la fonction de volume automatique.

**Appuyez sur MUSIC pendant 5 secondes pour activer ou désactiver la fonction.**

---

### **Fonction de volume automatique activée**

Le témoin USB clignote deux fois.

---

### **Fonction de volume automatique désactivée**

Le témoin USB clignote une fois.

---



## Réglage du niveau des sons graves

**Appuyez sur BASS à plusieurs reprises.**

Le niveau des sons graves change selon le cycle suivant.

0 → +1 → 0 → -1 → 0...

---

### **0 (normal)**

Les témoins TV et BLUETOOTH clignotent une fois.

---

### **+1 (intense)**

Tous les témoins clignotent une fois.

---

### **-1 (léger)**

Le témoin TV clignote une fois.

---

### **Remarque**

Il est possible que les sons graves reproduits par le caisson de graves ne soient pas perceptibles si la source d'entrée n'en contient pas beaucoup, comme c'est le cas dans certains programmes de télévision.

## Écoute de la musique et du son avec la fonction BLUETOOTH®

### Écoute de la musique d'un dispositif mobile

Vous pouvez écouter de la musique stockée sur un dispositif mobile tel qu'un smartphone ou une tablette par l'intermédiaire d'une connexion sans fil, en connectant le système et le dispositif mobile grâce à la fonction BLUETOOTH. Lorsque vous connectez le dispositif mobile avec la fonction BLUETOOTH, vous pouvez le faire en utilisant simplement la télécommande fournie sans mettre le téléviseur sous tension.

### Écoute de la musique par jumelage avec un dispositif mobile

- 1 Appuyez sur la touche BLUETOOTH de l'enceinte-barre et maintenez-la enfoncée pendant 5 secondes.**

Le système passe en mode de jumelage et le témoin BLUETOOTH clignote rapidement.

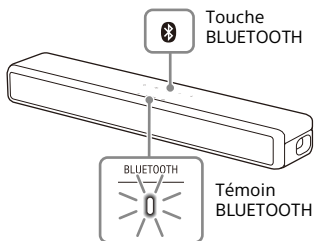

Si le jumelage n'est pas effectué dans les 5 minutes qui suivent le passage en mode de jumelage par le système, le mode de jumelage est annulé. Dans ce cas, vous devez recommencer le jumelage depuis le début.

- 2 Sur le téléphone portable, recherchez le système en procédant au jumelage.**

La liste des périphériques BLUETOOTH recherchés apparaît sur l'écran du dispositif mobile. Pour en savoir plus sur le mode opératoire à utiliser pour jumeler le périphérique BLUETOOTH au téléphone portable, consultez le mode d'emploi du dispositif mobile.

- 3 Jumelez le système et le téléphone portable en sélectionnant « HT-SF200/201 » dans la liste figurant à l'écran du dispositif mobile.**

Si une clé d'accès est demandée, saisissez « 0000 ».

- 4 Assurez-vous que le témoin BLUETOOTH de l'enceinte-barre s'allume en bleu.**

Une connexion a été établie entre le système et le dispositif mobile.

- 5 Démarrez la lecture audio à l'aide de l'application musicale du dispositif mobile connecté.**

Le son est reproduit par l'enceinte-barre.

- 6 Réglez le volume.**

- Réglez le volume en appuyant sur  $\triangleleft$  +/- sur la télécommande.
- Réglez le niveau des sons graves en appuyant sur la touche BASS de la télécommande (page 24).

- Vous pouvez utiliser ►|| et ◀◀/▶▶ sur la télécommande avec la fonction BLUETOOTH. (Le recul et l'avance rapide sont également disponibles.)

#### Remarques

- Vous pouvez jumeler jusqu'à 10 dispositifs BLUETOOTH. Si vous jumelez un 11ème dispositif BLUETOOTH, il remplace le dispositif le moins récent auquel vous vous êtes connecté. Si le téléviseur Sony doté de la fonction BLUETOOTH est jumelé, il est assimilé à un dispositif BLUETOOTH.
- Effectuez le jumelage pour le second dispositif mobile et les suivants.

#### Conseils

- Vous pouvez vérifier l'état de connexion de la fonction BLUETOOTH en contrôlant l'état du témoin BLUETOOTH (page 8).
- Pendant que l'entrée BLUETOOTH est sélectionnée, le système entre en mode de jumelage en appuyant sur la touche BLUETOOTH de l'enceinte-barre brièvement.
- Lorsque l'entrée BLUETOOTH n'est pas sélectionnée, le système se reconnecte automatiquement au dispositif BLUETOOTH qui a été connecté en dernier au moyen d'une brève pression sur la touche BLUETOOTH de l'enceinte-barre.

## Écoute de la musique d'un dispositif mobile jumelé

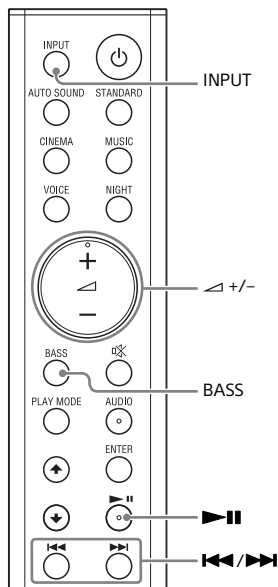

**1** Activez la fonction BLUETOOTH du dispositif mobile.

**2** Appuyez sur INPUT à plusieurs reprises pour sélectionner l'entrée BLUETOOTH ou appuyez brièvement sur la touche BLUETOOTH de l'enceinte-barre.

Le témoin BLUETOOTH clignote et le système se reconnecte automatiquement au dispositif BLUETOOTH auquel il était le plus récemment connecté.





**3** Assurez-vous que l'indicateur BLUETOOTH s'allume en bleu.

Une connexion a été établie entre le système et le dispositif mobile.

#### 4 Démarrez la lecture audio à l'aide de l'application musicale du dispositif mobile connecté.

Le son est reproduit par l'enceinte-barre.

#### 5 Réglez le volume.

- Réglez le volume en appuyant sur  +/- sur la télécommande.
- Réglez le niveau des sons graves en appuyant sur la touche BASS de la télécommande (page 24).
- Vous pouvez utiliser   et   sur la télécommande avec la fonction BLUETOOTH. (Le recul et l'avance rapide sont également disponibles.)

---

## Mise sous tension du système à partir du dispositif BLUETOOTH

Lorsque le système possède des informations de jumelage, vous pouvez le mettre sous tension et écouter de la musique à partir d'un dispositif BLUETOOTH, même lorsque le système est en mode de veille, en activant le mode de veille BLUETOOTH.

**Appuyez sur NIGHT pendant 5 secondes pour activer ou désactiver la fonction.**

---

#### **Mode Veille BLUETOOTH activé**

Le témoin USB clignote deux fois.

---

#### **Mode Veille BLUETOOTH désactivé**

Le témoin USB clignote une fois.

---



#### **Remarque**

Quand le mode Veille BLUETOOTH est activé, la consommation d'énergie augmente.

---

# Désactivation de la fonction BLUETOOTH

Vous pouvez désactiver la fonction BLUETOOTH.

Appuyez sur ,  et – sur l'enceinte-barre et maintenez enfoncé pendant 10 secondes pour activer ou désactiver la fonction.

---

## Fonction BLUETOOTH activée

Le témoin USB clignote deux fois.

---

## Fonction BLUETOOTH désactivée

Le témoin USB clignote une fois.

---

### Remarque

Quand la fonction BLUETOOTH est désactivée, l'entrée BLUETOOTH est ignorée en cas de sélection de l'entrée à l'aide de la touche INPUT.

## Utilisation des différentes fonctions

### Utilisation de la fonction Commande pour HDMI

La connexion d'un dispositif, tel qu'un téléviseur ou un lecteur Blu-ray Disc compatible avec la fonction Commande pour HDMI\*, par l'intermédiaire d'un câble HDMI (non fourni) vous permet de commander facilement l'appareil grâce à la télécommande d'un téléviseur ou lecteur Blu-ray Disc.

Les fonctions suivantes peuvent être utilisées avec la fonction Commande pour HDMI.

- Fonction Mise hors tension du système
- Fonction Commande du son du système
- Audio Return Channel
- Fonction One-Touch Play

#### Remarque

Ces fonctions peuvent être utilisées avec des dispositifs autres que ceux fabriqués par Sony, mais leur fonctionnement n'est pas garanti.

\* Commande pour HDMI est une norme utilisée par le CEC (Consumer Electronics Control) pour permettre aux dispositifs HDMI (High-Definition Multimedia Interface) de se commander mutuellement.

### Préparatifs pour l'utilisation de la fonction Commande pour HDMI

Appuyez sur **VOICE** pendant **5 secondes** pour activer ou désactiver la fonction.

---

#### Fonction Commande pour HDMI activée

Le témoin USB clignote deux fois.

---

#### Fonction Commande pour HDMI désactivée

Le témoin USB clignote une fois.

---

Activez les réglages de la fonction Commande pour HDMI pour le téléviseur et les autres dispositifs connectés au système.

#### Conseil

Si vous activez la fonction Commande pour HDMI (« BRAVIA » Sync) lorsque vous utilisez un téléviseur fabriqué par Sony, la fonction Commande pour HDMI du système est également activée automatiquement.

### Fonction Mise hors tension du système

La mise hors tension du téléviseur entraîne également la mise hors tension automatique du système.

### Fonction Commande du son du système

Si vous mettez le système sous tension pendant que vous regardez la télévision, le son du téléviseur est reproduit par les enceintes du système. Le volume du système peut être réglé au moyen de la télécommande du téléviseur.

Si le son du téléviseur a été reproduit par les enceintes du système la dernière fois que vous avez regardé la télévision,

le système se met automatiquement sous tension en même temps que le téléviseur.

Les opérations peuvent également être effectuées par l'intermédiaire du menu du téléviseur. Pour plus de détails, reportez-vous au mode d'emploi de votre téléviseur.

#### Remarques

- Selon le téléviseur, le nombre de niveaux de volume du système est affiché sur l'écran du téléviseur.
- Selon les réglages du téléviseur, la fonction Commande du son du système peut ne pas être disponible. Pour plus de détails, reportez-vous au mode d'emploi de votre téléviseur.

## Audio Return Channel

Si le système est connecté à la prise HDMI IN d'un téléviseur compatible Audio Return Channel (ARC), vous pouvez écouter le son du téléviseur à partir des enceintes du système sans raccorder un câble numérique optique.

#### Remarque

Si le téléviseur n'est pas compatible avec Audio Return Channel, le câble numérique optique (fourni) doit être raccordé (reportez-vous au Guide de démarrage fourni).

## Fonction One-Touch Play

Lorsque vous lisez du contenu sur un dispositif (lecteur Blu-ray Disc, « PlayStation®4 », etc.) connecté au téléviseur, le système et le téléviseur sont automatiquement mis sous tension, l'entrée du système bascule sur l'entrée « TV », et le son est reproduit par les enceintes du système.

#### Remarques

- Si le son du téléviseur était reproduit par les enceintes du téléviseur la dernière fois que vous avez regardé la télévision, le système ne se met pas sous tension et le son et l'image sont reproduits par le téléviseur même lors de la lecture du contenu du dispositif.
- Selon le téléviseur, la première partie du contenu en cours de lecture peut ne pas être lue correctement.

## Utilisation de la fonction « BRAVIA » Sync

Outre la fonction Commande pour HDMI, vous pouvez également utiliser les fonctions suivantes sur les dispositifs compatibles avec la fonction « BRAVIA » Sync.

- Fonction Sound mode/Sélection d'une scène
- Commande Home Cinéma

### Remarque

Ces fonctions sont des fonctions propriétaires de Sony. Cette fonction ne peut pas être utilisée avec des produits qui ne sont pas fabriqués par Sony.

### Fonction Sound mode/ Sélection d'une scène

Le mode son du système est automatiquement basculé selon les réglages de la fonction Sélection d'une scène ou du mode son du téléviseur. Pour plus de détails, reportez-vous au mode d'emploi de votre téléviseur. Réglez le mode sonore sur « AUTO SOUND » (page 22).

### Fonction Commande Home Cinéma

Lorsque vous utilisez un téléviseur compatible avec la fonction Commande Home Cinéma, le réglage du système, le réglage des paramètres du mode sonore, le basculement des entrées, etc. peuvent être effectués sans basculer l'entrée TV.

Cette fonction peut être utilisée lorsque le téléviseur est connecté à Internet. Pour plus de détails, reportez-vous au mode d'emploi de votre téléviseur.

## Remarques sur les connexions HDMI

- Utilisez un câble agréé HDMI.
- Nous recommandons d'utiliser un câble HDMI haute vitesse avec Ethernet Sony portant le logo du type.
- L'usage d'un câble de conversion HDMI-DVI n'est pas conseillé.
- Les signaux audio (fréquence d'échantillonnage, longueur de bits, etc.) transmis par une prise HDMI risquent d'être supprimés par le dispositif connecté.



## Économie d'énergie

Pour utiliser le système en économisant de l'énergie, modifiez les réglages suivants.

### Désactivation du système par la détection de l'état d'utilisation

Lorsque vous activez la fonction Mise en veille auto, le système passe automatiquement en mode de veille lorsque vous n'utilisez pas le système pendant 20 minutes environ et que le système ne reçoit pas de signal d'entrée.

**Appuyez sur CINEMA pendant 5 secondes pour activer ou désactiver la fonction.**

---

#### **Mise en veille auto activée**

Le témoin USB clignote deux fois.

---

#### **Mise en veille auto désactivée**

Le témoin USB clignote une fois.

---

### Économie d'énergie en mode de veille

Pour économiser de l'énergie en mode de veille, désactivez le mode de veille BLUETOOTH (page 27) et la fonction Commande pour HDMI (page 29). Les valeurs par défaut de ces fonctions sont activées.

## Dépannage

### Dépannage

Si vous rencontrez l'un des problèmes suivants au cours de l'utilisation du système, reportez-vous à ce guide de dépannage pour essayer de le résoudre avant de demander une réparation. Si le problème persiste, consultez votre revendeur Sony le plus proche.

#### Alimentation

##### **Le système ne se met pas sous tension.**

- Assurez-vous que le cordon d'alimentation secteur et l'adaptateur secteur sont correctement branchés.
- Débranchez le cordon d'alimentation secteur de la prise murale, puis rebranchez-le quelques minutes plus tard.

##### **Le système se met automatiquement hors tension.**

- La fonction de mise en veille auto est activée. Désactivez la fonction de mise en veille auto (page 32).

##### **Le système ne se met pas sous tension même lorsque le téléviseur est mis sous tension.**

- Activez la fonction Commande pour HDMI (page 29). Le téléviseur doit prendre en charge la fonction Commande pour HDMI. Pour plus de détails, reportez-vous au mode d'emploi de votre téléviseur.
- Vérifiez les réglages des enceintes du téléviseur. L'alimentation du système se synchronise avec les réglages des enceintes du téléviseur. Pour plus de détails, reportez-vous au mode d'emploi de votre téléviseur.

- Si le son était reproduit par les enceintes du téléviseur lors de la dernière utilisation, le système ne se met pas sous tension même lorsque le téléviseur est mis sous tension.

##### **Le système est mis hors tension lorsque le téléviseur est mis hors tension.**

- Vérifiez le réglage de la fonction Commande pour HDMI (page 29). Lorsque la fonction Commande pour HDMI est activée et que l'entrée du système est l'entrée TV, le système s'éteint automatiquement lorsque vous éteignez le téléviseur.

##### **Le système ne se met pas hors tension même lorsque le téléviseur est mis hors tension.**

- Vérifiez le réglage de la fonction Commande pour HDMI (page 29). Lorsque vous éteignez le téléviseur, le système s'éteint automatiquement si l'entrée du système est l'entrée TV. Le téléviseur doit prendre en charge la fonction Commande pour HDMI. Pour plus de détails, reportez-vous au mode d'emploi de votre téléviseur.

#### Image

##### **Aucune image n'apparaît ou l'image n'est pas reproduite correctement.**

- Sélectionnez l'entrée appropriée (page 19).
- En l'absence d'image alors que l'entrée TV est sélectionnée, sélectionnez le canal TV de votre choix à l'aide de la télécommande du téléviseur.
- Déconnectez le câble HDMI, puis connectez-le à nouveau. Assurez-vous que le câble est correctement inséré.

## Son

### Aucun son du téléviseur n'est reproduit par le système.



- Vérifiez le type et la connexion du câble HDMI ou du câble numérique optique connecté au système et au téléviseur (reportez-vous au Guide de démarrage fourni).
- Débranchez les câbles raccordés entre le téléviseur et le système, puis rebranchez-les en les enfonçant fermement. Débranchez le cordon d'alimentation secteur du téléviseur et le système de la prise secteur, puis rebranchez-les.
- Si le système et le téléviseur sont connectés avec un câble HDMI, vérifiez ce qui suit.
  - La prise HDMI du téléviseur connecté porte la mention « ARC ».
  - La fonction Commande pour HDMI du téléviseur est activée.
  - Sur le système, la fonction Commande pour HDMI est activée (page 29).
- Si votre téléviseur n'est pas compatible avec Audio Return Channel, connectez le câble numérique optique (fourni) (reportez-vous au Guide de démarrage fourni). Si le téléviseur n'est pas compatible avec Audio Return Channel, le son du téléviseur ne sera pas reproduit par le système, même si le système est connecté à la prise HDMI IN du téléviseur.
- Si le son du dispositif connecté à la prise d'entrée optique du téléviseur n'est pas reproduit, essayez ce qui suit.
  - Connectez le décodeur par câble ou par satellite directement à la prise TV IN (OPTICAL) du système.
- Appuyez sur INPUT à plusieurs reprises pour sélectionner l'entrée TV (page 19).

- Augmentez le volume du téléviseur ou annulez le silencieux.
- Selon l'ordre dans lequel vous avez raccordé le téléviseur et le système, il se peut que le son du système soit coupé. Si cela se produit, mettez d'abord le téléviseur sous tension, avant le système.
- Réglez les enceintes du téléviseur (BRAVIA) sur Système audio. Reportez-vous au mode d'emploi fourni de votre téléviseur pour toute information relative à sa configuration.
- Vérifiez la sortie son du téléviseur. Reportez-vous au mode d'emploi du téléviseur pour les réglages du téléviseur.
- Le système prend en charge les formats audio Dolby Digital et PCM (page 41). Lorsque vous lisez un format non pris en charge, réglez le paramètre de sortie audio numérique du téléviseur (BRAVIA) sur « PCM ». Pour plus de détails, reportez-vous au mode d'emploi de votre téléviseur.

### Le son est reproduit à la fois par le système et le téléviseur.

- Coupez le son du système ou du téléviseur.

### Le système reproduit le son du dispositif qui lui est connecté à un niveau très faible, voire inexistant.

- Appuyez sur  + et vérifiez le niveau de volume (page 11).
- Appuyez sur  ou  + pour annuler le silencieux (page 11).
- Assurez-vous que la source d'entrée est correctement sélectionnée. Essayez d'autres sources d'entrée en appuyant sur INPUT à plusieurs reprises (page 19).
- Vérifiez si tous les câbles ainsi que tous les cordons du système et du dispositif connecté sont correctement insérés.



- Si le dispositif connecté prend en charge la fonction d'échantillonnage, vous devez la désactiver.

### **L'effet surround ne peut pas être obtenu.**

- Le traitement du son surround peut s'avérer inefficace selon le signal d'entrée et le réglage du mode Son. L'effet surround peut être léger, selon le programme ou le disque.
- Pour écouter un son multicanal, vérifiez le réglage de la sortie audio numérique du dispositif connecté au système. Pour plus de détails, reportez-vous au mode d'emploi fourni avec le dispositif connecté.

## **Caisson de graves**

### **Le son du caisson de graves est très faible, voire inexistant.**

- Appuyez sur BASS à plusieurs reprises pour régler le niveau des sons graves (page 24).
- Si les sources d'entrée contiennent très peu de sons graves (c'est notamment le cas des programmes de télévision), le son du caisson de graves peut être difficile à percevoir. Lisez la musique de démonstration intégrée en appliquant la procédure suivante afin de vérifier si le caisson de graves diffuse le son.
  - ① Appuyez sur la touche  de l'enceinte-barre et maintenez-la enfoncée pendant 5 secondes. La musique de démonstration intégrée est lue.
  - ② Appuyez de nouveau sur . La musique de démonstration intégrée est annulée et le système revient dans l'état où il se trouvait précédemment.
- Désactivez le mode Nuit. Pour plus de détails, reportez-vous à la section « Profiter d'un son clair associé à un

niveau de volume réduit durant la nuit (NIGHT) » (page 22).

- Le caisson de graves se trouve au bas de l'enceinte-barre. Assurez-vous de ne pas placer d'obstacles devant le caisson de graves.

## **Connexion d'un dispositif USB**

### **Le dispositif USB n'est pas reconnu.**

- Essayez les solutions suivantes :
  - ① Mettez le système hors tension.
  - ② Débranchez, puis rebranchez le dispositif USB.
  - ③ Mettez le système sous tension.
- Assurez-vous que le dispositif USB est correctement connecté au port  (USB) (page 20).
- Vérifiez si le dispositif USB ou un câble est endommagé.
- Vérifiez si le dispositif USB est sous tension.
- Si le dispositif USB est connecté par l'intermédiaire d'un concentrateur USB, débranchez et rebranchez le dispositif USB directement sur le système.

## **Connexion d'un dispositif mobile**

### **Impossible de mener à bien la connexion BLUETOOTH.**

- Assurez-vous que le témoin BLUETOOTH de l'enceinte-barre s'allume (page 7).
- Assurez-vous que le dispositif BLUETOOTH à connecter est sous tension et que la fonction BLUETOOTH est activée.
- Rapprochez le dispositif BLUETOOTH du système.
- Jumelez à nouveau ce système et le dispositif BLUETOOTH. Il est possible que vous deviez annuler d'abord le

jumelage avec ce système, à partir du dispositif BLUETOOTH.

- Si la fonction BLUETOOTH est désactivée, activez-la (page 28).

### **Le jumelage n'a pas pu être effectué.**

- Rapprochez le dispositif BLUETOOTH du système.
- Assurez-vous que ce système ne capte pas d'interférences causées par un dispositif LAN sans fil, d'autres dispositifs sans fil 2,4 GHz ou un four à micro-ondes. Si un dispositif proche émet un rayonnement électromagnétique, éloignez-le de ce système.
- Le jumelage peut être impossible si d'autres dispositifs BLUETOOTH sont présents autour du système. Dans ce cas, désactivez les autres dispositifs BLUETOOTH.

### **Le son du dispositif mobile BLUETOOTH connecté n'est pas reproduit par le système.**

- Assurez-vous que le témoin BLUETOOTH de l'enceinte-barre s'allume (page 7).
- Rapprochez le dispositif BLUETOOTH du système.
- Si un dispositif qui émet un rayonnement électromagnétique, notamment un dispositif LAN sans fil, d'autres dispositifs BLUETOOTH ou un four à micro-ondes se trouvent à proximité, éloignez-les de ce système.
- Éloignez le dispositif USB 3.0 et son câble de ce système.
- Éliminez les obstacles entre ce système et le dispositif BLUETOOTH ou éloignez ce système de l'obstacle.
- Si le système est installé sous le téléviseur, éloignez-le le plus possible du téléviseur.
- Repositionnez le dispositif BLUETOOTH connecté.
- Réglez sur la gamme des 5 GHz la fréquence du LAN sans fil d'un

routeur LAN sans fil ou d'un PC à proximité.

- Augmentez le volume du dispositif BLUETOOTH connecté.

### **Le son n'est pas synchronisé avec l'image.**

- Lorsque vous regardez des films, il se peut que le son reproduit soit légèrement décalé par rapport à l'image.

## **Télécommande**

### **La télécommande de ce système ne fonctionne pas.**

- Dirigez la télécommande vers le capteur de télécommande de l'enceinte-barre (page 7).
- Éliminez tout obstacle entre la télécommande et le système.
- Si les piles de la télécommande sont faibles, remplacez-les par deux piles neuves.
- Assurez-vous que vous appuyez sur la touche correcte de la télécommande (page 11).

### **La télécommande du téléviseur ne fonctionne pas.**

- Installez l'enceinte-barre de manière à ne pas obstruer le capteur de télécommande du téléviseur.
- Ce problème peut être résolu en activant la fonction IR repeater (page 18).

## **Autres**

### **La fonction Commande pour HDMI ne fonctionne pas correctement.**

- Vérifiez la connexion avec le système (reportez-vous au Guide de démarrage fourni).
- Activez la fonction Commande pour HDMI du téléviseur. Pour plus de détails, reportez-vous au mode d'emploi de votre téléviseur.

- Attendez quelques instants, puis essayez à nouveau. Si vous débranchez le système, un certain temps sera nécessaire avant de pouvoir effectuer les opérations. Patientez 15 secondes ou plus, puis réessayez.
- Assurez-vous que les dispositifs connectés au système prennent en charge la fonction Commande pour HDMI.
- Activez la fonction Commande pour HDMI sur les dispositifs connectés au système. Pour plus de détails, reportez-vous au mode d'emploi de votre dispositif.
- Le type et le nombre de dispositifs susceptibles d'être commandés par la fonction Commande pour HDMI sont limités comme suit par la norme HDMI CEC :
  - Dispositifs d'enregistrement (enregistreur Blu-ray Disc, enregistreur DVD, etc.) : jusqu'à 3 dispositifs
  - Dispositifs de lecture (lecteur Blu-ray Disc, lecteur DVD, etc.) : jusqu'à 3 dispositifs
  - Dispositifs avec tuner : jusqu'à 4 dispositifs
  - Système audio (ampli-tuner/casque) : jusqu'à 1 dispositif (utilisé par ce système)

### **Tous les témoins de l'enceinte-barre clignotent pendant 10 secondes et le système s'éteint.**

- La fonction de protection est activée. Débranchez le cordon d'alimentation secteur et vérifiez les points ci-dessous.
  - Assurez-vous que les orifices de ventilation de l'enceinte-barre ne sont pas couverts et mettez le système sous tension après quelques instants.
  - Si le système utilise la connexion USB, débranchez le dispositif USB et mettez le système sous tension. Si

le système fonctionne correctement, le courant du dispositif USB connecté est supérieur au courant de sortie maximum du système, qui est de 500 mA, ou le dispositif USB présente une anomalie.

### **Les capteurs du téléviseur ne fonctionnent pas correctement.**

- L'enceinte-barre peut bloquer certains capteurs (notamment le capteur de luminosité), le récepteur de télécommande de votre téléviseur, l'émetteur pour lunettes 3D (transmission par infrarouges) d'un téléviseur 3D prenant en charge les lunettes 3D à infrarouges ou les communications sans fil. Éloignez l'enceinte-barre du téléviseur sans empêcher toutefois le bon fonctionnement de ces équipements. Pour plus d'informations sur le positionnement des capteurs et du récepteur de télécommande, reportez-vous au mode d'emploi fourni avec le téléviseur.

### **Le système ne fonctionne pas correctement.**

- Le système est peut-être en mode démo. Pour annuler le mode démo, réinitialisez le système. Appuyez sur les touches – (volume) et  (alimentation) de l'enceinte-barre et maintenez-les enfoncées pendant plus de 5 secondes (page 38).

Lorsque vous basculez sur l'entrée TV à partir de l'entrée USB en appuyant sur INPUT, le message apparaît.

• Please select the desired TV channels with the TV's remote control.

\* Cet écran est un exemple en anglais.

→ Sélectionnez le programme TV à l'aide de la télécommande du téléviseur.

## Réinitialisation du système

Si le système ne fonctionne toujours pas correctement, réinitialisez-le comme suit.

**1 Appuyez sur les touches – (volume) et ⏻ (alimentation) de l'enceinte-barre et maintenez-les enfoncées pendant plus de 5 secondes.**

Tous les témoins de l'enceinte-barre clignotent 3 fois, puis les réglages retrouvent leur état initial.

**2 Débranchez le cordon d'alimentation secteur.**

**3 Raccordez le cordon d'alimentation secteur, puis appuyez sur ⏻ pour mettre le système sous tension.**

### Conseil

Les réglages par défaut sont soulignés dans chaque description de fonction.

# Spécifications

### Section amplificateur

PUISSANCE DE SORTIE (nominale)

Avant G + Avant D : 20 W + 20 W (sous 4 ohms, 1 kHz, 1 % DHT)

PUISSANCE DE SORTIE (référence)

Blocs d'enceintes avant G/avant D :

25 W (par canal sous 4 ohms, 1 kHz)

Caisson de graves : 30 W (sous

4 ohms, 100 Hz)

Entrées

TV IN (OPTICAL)

USB

Sorties

HDMI OUT (TV (ARC))

### Section USB

Port  (USB) :

Type A (pour la connexion d'une clé USB)

### Section BLUETOOTH

Système de communication

Spécification BLUETOOTH version 4.2

Sortie

Spécification BLUETOOTH Classe de puissance 1

Portée de communication maximale

Ligne de mire d'environ 25 m<sup>1)</sup>

Gamme de fréquences

Gamme des 2,4 GHz (2,4000 GHz - 2,4835 GHz)

Puissance de sortie maximum

≤ 6 dBm

Méthode de modulation

FHSS (Freq Hopping Spread Spectrum)

Profils BLUETOOTH compatibles<sup>2)</sup>

A2DP (Advanced Audio Distribution Profile)

AVRCP (Audio Video Remote Control Profile)

Codecs pris en charge<sup>3)</sup>

SBC<sup>4)</sup>

Plage de transmission (A2DP)

20 Hz - 20 000 Hz (fréquence

d'échantillonnage de 32 kHz, 44,1 kHz, 48 kHz)

- 1) La plage réelle varie selon des facteurs tels que les obstacles présents entre les dispositifs, les champs magnétiques autour d'un four à micro-ondes, l'électricité statique, un téléphone sans fil en cours d'utilisation, la sensibilité de la réception, le système d'exploitation, les logiciels, etc.
- 2) Les profils BLUETOOTH standard indiquent l'objet de la communication BLUETOOTH entre des dispositifs.
- 3) Codec : format de conversion et de compression des signaux audio
- 4) Abréviation pour Subband Codec

### Section enceinte

Système d'enceintes

Système d'enceintes 2 voies 3 haut-parleurs, Bass reflex

Enceinte

Blocs d'enceintes avant G/avant D :

46 mm à cône

Caisson de graves : 70 mm à cône

### Général

Alimentation requise

19,5 V CC (en utilisant l'adaptateur secteur fourni connecté à

l'alimentation 100 V - 240 V CA, 50 Hz/60 Hz)

Consommation électrique

Marche : 25 W

Mode de veille : 0,5 W ou moins

(mode Économie d'énergie)

(Lorsque la fonction Commande pour HDMI et le mode de veille BLUETOOTH sont désactivés)

Mode de veille : 2 W ou moins\*

(Lorsque la fonction Commande pour HDMI et le mode de veille BLUETOOTH sont activés)

\* Le système passe automatiquement en mode Économie d'énergie en l'absence de connexion HDMI et d'historique de jumelage BLUETOOTH.



Dimensions\* (approximatives) (l/h/p)

580 mm × 64 mm × 95 mm

\* N'inclut pas la partie saillante

Poids (approximatif)

2,3 kg

La conception et les spécifications peuvent être modifiées sans avis préalable.

## Types de fichiers compatibles (entrée USB)

Codec	Extension
MP3 (MPEG-1 Audio Layer III)	.mp3
Norme WMA9	.wma
LPCM	.wav

### Remarques

- Il est possible que certains fichiers ne puissent pas être lus selon leur format, leur encodage ou leurs conditions d'enregistrement.
- Il est possible que certains fichiers modifiés sur un PC ne puissent pas être lus.
- Le système ne lit pas les fichiers encodés, notamment DRM et sans perte.
- Le système peut reconnaître les fichiers ou les dossiers suivants des dispositifs USB :
  - chemins de dossiers jusqu'à 128 caractères pour FAT16/32 ou 124 caractères pour NTFS
  - jusqu'à 200 dossiers (dossier vide et dossier racine inclus)
  - jusqu'à 200 fichiers/dossiers audio dans chaque dossier
- Il est possible que certains dispositifs USB ne soient pas compatibles avec ce système.
- Le système peut reconnaître des dispositifs MSC (Mass Storage Class).

## Formats audio en entrée pris en charge (entrée TV)

Ce système prend en charge les formats audio suivants.

- Dolby Digital
- PCM linéaire à 2 canaux

## À propos des communications BLUETOOTH

- Les dispositifs BLUETOOTH doivent être utilisés à une distance approximative de 10 mètres (distance sans obstacle) les uns des autres. La portée de communication effective peut être plus courte dans les conditions suivantes.
  - Quand une personne, un objet métallique, un mur ou tout autre obstacle se trouve entre les dispositifs connectés via BLUETOOTH
  - Emplacements où est installé un LAN sans fil
  - Autour d'un four à micro-ondes en cours d'utilisation
  - Emplacements où se produisent d'autres ondes électromagnétiques
- Les dispositifs BLUETOOTH et le LAN sans fil (IEEE 802.11b/g/n) utilisent la même gamme de fréquences (2,4 GHz). Des interférences électromagnétiques peuvent se produire lorsque vous utilisez votre dispositif BLUETOOTH à proximité d'un dispositif avec fonction LAN sans fil. Cela peut entraîner la réduction des vitesses de transfert de données, des parasites ou l'impossibilité d'établir la connexion. Dans ce cas, essayez les solutions suivantes :
  - Utilisez ce système à 10 mètres au moins du dispositif LAN sans fil.
  - Mettez le dispositif LAN sans fil hors tension quand vous utilisez votre dispositif BLUETOOTH à moins de 10 mètres.
  - Installez ce système et le dispositif BLUETOOTH le plus près possible l'un de l'autre.
- Les ondes radio émises par ce système peuvent interférer avec le fonctionnement de certains appareils médicaux. Ces interférences pouvant entraîner un dysfonctionnement, mettez toujours ce système et le dispositif BLUETOOTH hors tension dans les endroits suivants :
  - Dans les hôpitaux, à bord de trains et d'avions, dans les stations d'essence et dans tout endroit où des gaz inflammables peuvent être présents
  - À proximité de portes automatiques ou d'alarmes incendie
- Ce système prend en charge des fonctions de sécurité conformes à la spécification BLUETOOTH afin de garantir une connexion sécurisée pendant la communication à l'aide de la technologie BLUETOOTH. Toutefois, il est possible que cette sécurité s'avère insuffisante en fonction des éléments composant l'environnement et d'autres facteurs. Par conséquent, soyez toujours vigilant lorsque vous communiquez à l'aide de la technologie BLUETOOTH.
- Sony décline toute responsabilité en cas de dégâts ou de pertes résultant de fuites d'informations pendant une communication à l'aide de la technologie BLUETOOTH.
- La communication BLUETOOTH n'est pas nécessairement garantie avec tous les dispositifs BLUETOOTH dont le profil est identique à celui de ce système.
- Les dispositifs BLUETOOTH connectés à ce système doivent être conformes à la spécification BLUETOOTH définie par Bluetooth SIG, Inc., et ils doivent être certifiés conformes. Toutefois, même si un dispositif est conforme à la spécification BLUETOOTH, il peut arriver que le dispositif BLUETOOTH, du fait de ses caractéristiques ou spécifications, ne puisse pas être connecté ou induise des méthodes de commande, une utilisation ou un affichage différents.

- Des parasites ou des interruptions peuvent se produire selon le dispositif BLUETOOTH connecté à ce système, l'environnement de communication ou les conditions environnantes.

Pour toute question ou tout problème concernant votre système, consultez votre revendeur Sony le plus proche.

---

## Précautions

### Sécurité

- Si un objet ou un liquide pénètre dans le système, débranchez-le et faites-le vérifier par un technicien qualifié avant de continuer à l'utiliser.
- Ne grimpez pas sur l'enceinte-barre, car vous risqueriez de tomber et de vous blesser ou d'endommager le système.

### Sources d'alimentation

- Avant d'utiliser le système, assurez-vous que sa tension de fonctionnement correspond à celle du secteur. La tension de fonctionnement est indiquée sur la plaque signalétique située sur le bas de l'enceinte-barre.
- Débranchez le système de la prise murale si vous n'envisagez pas de l'utiliser pendant une période prolongée. Pour débrancher le cordon d'alimentation secteur, saisissez sa fiche ; ne tirez jamais directement sur le cordon.
- Une lame de la fiche est plus large que l'autre à des fins de sécurité et s'insère dans la prise murale d'une seule manière. Si vous ne parvenez pas à insérer la fiche à fond dans la prise, contactez votre revendeur.
- Le cordon d'alimentation secteur ne doit être remplacé que dans un centre de service après-vente qualifié.

### Accumulation de chaleur

Bien que le système chauffe en cours de fonctionnement, il ne s'agit pas d'une anomalie.

Si vous utilisez constamment ce système à un volume élevé, la température augmente considérablement sur le dessous et à l'arrière du système. Pour éviter de vous brûler, ne touchez pas le système.

### Installation

- Placez le système à un endroit suffisamment ventilé pour éviter

l'accumulation de chaleur et prolonger la durée de vie du système.

- Ne placez pas le système à proximité d'une source de chaleur ou dans un endroit exposé aux rayons du soleil, à une poussière excessive ou à des chocs mécaniques.
- Ne placez rien sur le haut de l'enceinte-barre.
- Lorsque vous utilisez le système avec un téléviseur, un magnétoscope ou une platine à cassette, cela peut engendrer du bruit et la qualité de l'image peut en souffrir. Dans ce cas, éloignez le système du téléviseur, du magnétoscope ou de la platine à cassette.
- Soyez vigilant lorsque vous placez le système sur une surface qui a subi un traitement spécial (avec de la cire, de l'huile, du polish, etc.), car cela risque de tâcher ou de décolorer la surface.
- Évitez de vous blesser avec les coins de l'enceinte-barre.
- Lorsque vous installez l'enceinte-barre, assurez-vous de ne pas endommager le caisson de graves situé dessous.

## Utilisation

Avant de connecter d'autres dispositifs, n'oubliez pas de mettre le système hors tension et de le débrancher.

### **Si vous remarquez une irrégularité des couleurs sur un écran de téléviseur proche**

Les irrégularités de couleurs peuvent être observées sur certains types de téléviseurs.

- Si vous observez une irrégularité des couleurs...  
Mettez le téléviseur hors tension, puis remettez-le sous tension après 15 à 30 minutes.
- Si vous observez à nouveau une irrégularité des couleurs...  
Éloignez davantage le système du téléviseur.

## Nettoyage

Nettoyez le système avec un chiffon doux et sec. N'utilisez aucun type de tampon abrasif, de poudre à récurer ou de solvant, tel que de l'alcool ou de la benzine.

Pour toute question ou tout problème concernant votre système, consultez votre revendeur Sony le plus proche.

## Droits d'auteur et marques commerciales

Ce système intègre Dolby\* Digital.

\* Fabriqué sous licence de Dolby Laboratories.  
Dolby, Dolby Audio et le symbole du double-D sont des marques déposées de Dolby Laboratories.

La marque et les logos BLUETOOTH® sont des marques déposées appartenant à Bluetooth SIG, Inc. et leur utilisation par Sony s'effectue sous licence. Les autres marques commerciales et noms commerciaux appartiennent à leurs propriétaires respectifs.

Ce système intègre la technologie High-Definition Multimedia Interface (HDMI™). Les termes HDMI et High-Definition Multimedia Interface ainsi que le logo HDMI sont des marques commerciales ou des marques déposées de HDMI Licensing Administrator, Inc. aux États-Unis et dans d'autres pays.

Le logo « BRAVIA » est une marque commerciale de Sony Corporation.

« ClearAudio+ » est une marque commerciale de Sony Corporation.

« PlayStation » est une marque déposée ou une marque commerciale de Sony Interactive Entertainment Inc.

Technologie d'encodage audio MPEG Layer-3 et brevets concédés sous licence par Fraunhofer IIS et Thomson.

Windows Media est soit une marque déposée soit une marque commerciale de Microsoft Corporation aux États-Unis et/ou dans d'autres pays.

Ce produit est protégé par certains droits de propriété intellectuelle de Microsoft Corporation. L'utilisation ou la distribution de cette technologie en dehors du cadre de ce produit est interdite sans une licence

conçue par Microsoft ou une filiale autorisée de Microsoft.

Toutes les autres marques commerciales appartiennent à leurs propriétaires respectifs.

# HDMI

<http://www.sony.net/>



\* 4 7 2 7 4 1 4 3 1 \* (1)

©2018 Sony Corporation Printed in Malaysia

4-727-414-31(1)