



MARQUE : **BROTHER**
REFERENCE : **J14S**
CODiC : **4421876**



NOTICE



Manuel d'instructions

Machine à coudre

Product Code (Référence du produit): 888-X64/X74/X84/X67/X77/X87

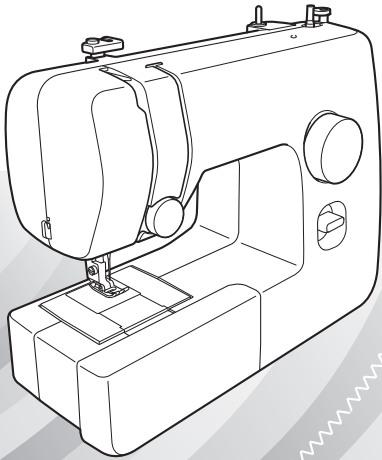

Veillez à lire ce document avant d'utiliser la machine.
Nous vous conseillons de conserver ce document à portée de main pour
vous y référer ultérieurement.

INSTRUCTIONS DE SÉCURITÉ IMPORTANTES

Veillez lire ces instructions de sécurité avant d'utiliser la machine.

DANGER

- Pour réduire le risque de décharge électrique :

1 Débranchez toujours la machine de la prise électrique après utilisation, lorsque vous la nettoyez, lorsque vous effectuez toute autre opération d'entretien mentionnée dans ce manuel ou si vous la laissez sans surveillance.

AVERTISSEMENT

- Pour réduire le risque de brûlure, d'incendie, de décharge électrique ou de blessure.

2 Débranchez toujours la machine de la prise électrique lorsque vous effectuez l'un des réglages mentionnés dans ce manuel d'instructions :

- Pour débrancher la machine, mettez-la sur « O » (position de mise hors tension), puis sortez la fiche de la prise d'alimentation électrique. Ne tirez pas sur le cordon.
- Branchez directement la machine dans la prise électrique. N'utilisez pas de rallonge.
- Débranchez toujours votre machine si le courant est coupé.

3 Accidents d'origine électrique :

- Cette machine doit être connectée à une source d'alimentation secteur dans la plage indiquée sur la plaque signalétique. Ne la branchez pas à une source d'alimentation continue ni à un convertisseur. Si vous ne savez pas de quelle source d'alimentation vous disposez, contactez un électricien qualifié.
- Cette machine est homologuée pour être utilisée dans le pays d'achat uniquement.

4 N'utilisez jamais cette machine si sa fiche ou son cordon d'alimentation est endommagé, si elle ne fonctionne pas correctement, si elle est tombée ou a été endommagée ou en cas de contact avec de l'eau. Renvoyez la machine à votre revendeur Brother agréé ou au centre de service agréé le plus proche à des fins d'examen, de réparation ou bien de réglage électrique ou mécanique.

- Cessez d'utiliser la machine et débranchez immédiatement le cordon d'alimentation si vous constatez quoi que ce soit d'anormal : odeur, chaleur, décoloration ou déformation alors que la machine est utilisée ou stockée.
- Portez toujours la machine en la tenant par sa poignée. Si vous ne soulevez pas la machine par les endroits indiqués, vous risquez de l'endommager ou de la faire tomber et de vous blesser.
- Lorsque vous soulevez la machine, veillez à ne pas faire de mouvement brusque ou inconsidéré, vous risqueriez de vous blesser au niveau du dos ou des genoux.

5 Maintenez toujours votre espace de travail dégagé :

- N'utilisez jamais la machine si l'une des ouvertures d'aération est bouchée. Ne laissez pas les peluches, la poussière et les morceaux de tissu s'accumuler car ils pourraient obstruer les ouvertures d'aération de la machine et de la pédale de commande.
- Ne posez rien sur la pédale de commande.
- N'utilisez pas de rallonge. Branchez directement la machine dans la prise électrique.
- N'insérez ou ne laissez jamais tomber un objet dans les ouvertures.
- Ne faites pas fonctionner la machine en cas d'utilisation d'aérosols (pulvérisations) ou d'administration d'oxygène.

- N'utilisez pas la machine à proximité d'une source de chaleur, telle qu'une cuisinière ou un fer à repasser : la machine, le cordon d'alimentation ou le vêtement en cours de confection risquerait de prendre feu, vous exposant à des risques de brûlure ou de décharge électrique.
- Ne posez pas cette machine sur une surface instable, telle qu'une table bancale ou inclinée : elle risquerait de tomber et de vous blesser.

6 Vous devez faire preuve d'une grande prudence lorsque vous cousez :

- Faites toujours particulièrement attention à l'aiguille. N'utilisez pas d'aiguilles tordues ou endommagées.
- Ne touchez aucune pièce en mouvement. Vous devez faire preuve d'une grande prudence avec l'aiguille de la machine.
- Ne pas allumer la machine lorsque vous appuyez sur la pédale. La machine pourrait démarrer subitement et blesser la personne ou endommager la machine.
- Éteignez la machine en mettant l'interrupteur sur la position « O » si vous souhaitez effectuer une intervention dans la zone de l'aiguille.
- N'utilisez pas de plaque d'aiguille endommagée ou inadéquate, car vous risqueriez de casser l'aiguille.
- Ne poussez pas ou ne tirez pas le tissu en cousant, et observez attentivement les instructions lorsque vous cousez à main levée pour ne pas entraver le fonctionnement de l'aiguille et causer sa rupture.

7 Cette machine n'est pas un jouet :

- Vous devez donc être très attentif lorsque des enfants l'utilisent ou se trouvent à proximité.
- Tenez le sac en plastique dans lequel cette machine a été livrée hors de portée des enfants, ou jetez-le. Ne laissez jamais les enfants jouer avec ce sac : ils risqueraient de s'étouffer.
- N'utilisez pas la machine à l'extérieur.

8 Pour une vie prolongée de votre machine :

- Ne rangez pas la machine dans des endroits exposés directement aux rayons du soleil ou très humides. N'utilisez pas et ne mettez pas la machine à proximité d'un radiateur, d'un fer à repasser, d'une lampe à halogène ou d'autres objets chauds.
- Utilisez uniquement des savons ou des détergents neutres pour nettoyer le boîtier. Le benzène, les solvants et les poudres à récurer peuvent endommager le boîtier et la machine et ne doivent donc jamais être utilisés.
- Pour une installation correcte, consultez toujours le manuel d'instructions pour remplacer ou installer tout assemblage, le pied-de-biche, l'aiguille ou toute autre pièce.

9 Pour la réparation ou le réglage :

- Si la lampe (diode à émission de lumière) est endommagée, elle doit être remplacée par un centre de service Brother agréé.
- Lors d'un dysfonctionnement ou d'un réglage requis, suivez tout d'abord le tableau de dépannage à l'arrière du manuel d'instructions pour inspecter et régler la machine vous-même. Si le problème persiste, consultez votre centre de service Brother local agréé.

N'utilisez cette machine que de la manière prévue, décrite dans ce manuel.

N'utilisez que les accessoires recommandés par le fabricant qui sont décrits dans ce manuel.

Le contenu de ce manuel et les spécifications de ce produit sont sujets à des modifications sans préavis.

Pour plus d'information sur le produit, visitez notre site Web à l'adresse www.brother.com

CONSERVEZ CES INSTRUCTIONS

Cette machine est conçue pour une utilisation domestique.

POUR LES UTILISATEURS DES PAYS HORS EUROPE

Cet appareil n'est pas conçu pour une utilisation par des personnes (adultes ou enfants) souffrant d'incapacités physiques, sensorielles ou mentales, ou ne disposant pas de l'expérience ou des connaissances nécessaires, à moins qu'elles ne soient aidées par une personne veillant à leur sécurité. Il faut surveiller les enfants pour s'assurer qu'ils ne jouent pas avec cet appareil.

POUR LES UTILISATEURS DES PAYS EUROPÉENS

Les enfants de 8 ans ou plus et les personnes souffrant d'incapacités physiques, sensorielles ou mentales, ou ne disposant pas de l'expérience ou des connaissances requises, peuvent utiliser cet appareil s'ils sont encadrés ou s'ils ont reçu des instructions leur permettant de se servir de l'appareil en toute sécurité et de comprendre les risques encourus. Les enfants ne doivent pas jouer avec cet appareil. Le nettoyage et l'entretien ne doivent pas être effectués par des enfants sans supervision.

POUR LES UTILISATEURS DU ROYAUME-UNI, D'IRLANDE, DE MALTE ET DE CHYPRE UNIQUEMENT

IMPORTANT

- En cas de remplacement du fusible de la fiche, utilisez un fusible certifié ASTA à BS 1362, c'est-à-dire portant la marque , d'une capacité correspondant à celle indiquée sur la fiche.
- Remettez toujours le couvercle du fusible. Ne branchez jamais la machine lorsque le couvercle du fusible est ouvert.
- Si la prise électrique disponible ne correspond pas à la fiche fournie avec cet équipement, vous devez contacter votre centre de service Brother agréé pour obtenir le bon cordon.

TABLE DES MATIÈRES

INSTRUCTIONS DE SÉCURITÉ IMPORTANTES	1
---	---

1. APPRENEZ À CONNAÎTRE VOTRE MACHINE À COUDRE

ACCESSOIRES	5
-------------------	---

Accessoires en option	5
-----------------------------	---

LES PIÈCES PRINCIPALES	6
------------------------------	---

Plateau	6
---------------	---

COMMENT UTILISER VOTRE MACHINE À COUDRE	7
--	---

Branchement de la fiche du cordon d'alimentation	7
---	---

Interrupteur principal et interrupteur de la lampe	8
---	---

Pédale	8
--------------	---

Vérification de l'aiguille	8
----------------------------------	---

Remplacement de l'aiguille	8
----------------------------------	---

Changement du pied-de-biche	10
-----------------------------------	----

LES COMMANDES	11
---------------------	----

Sélecteur de modèle de point	11
------------------------------------	----

Noms et modèles de points	11
---------------------------------	----

Lever de couture en marche arrière	12
--	----

COMMENT ENFILER LA MACHINE	13
----------------------------------	----

Bobinage de la canette	13
------------------------------	----

Enfilage du fil de dessous (inférieur)	15
--	----

Enfilage du fil de dessous (pour les modèles équipés d'une canette à installation rapide)	16
--	----

Enfilage du fil de dessus (supérieur)	17
---	----

Comment utiliser l'enfile-aiguille (pour les modèles équipés d'un enfile-aiguille)	19
---	----

Comment faire sortir le fil de dessous (inférieur)	21
---	----

COMBINAISONS DE TISSU, FIL ET AIGUILLE	22
---	----

2. NOTIONS ÉLÉMENTAIRES DE COUTURE

Instructions à lire avant de commencer à coudre	23
--	----

Pour commencer à coudre	23
-------------------------------	----

Échantillon	24
-------------------	----

Modification du sens de couture	24
---------------------------------------	----

Couture de tissus épais	24
-------------------------------	----

Couture de tissus fins	25
------------------------------	----

Couture de tissus élastiques	25
------------------------------------	----

Couture de pièces cylindriques	25
--------------------------------------	----

Comment coudre avec des aiguilles jumelées (en option)	25
---	----

Tension du fil	27
----------------------	----

3. POINTS INTÉGRÉS

Points droits	29
---------------------	----

Points zigzag	29
---------------------	----

Points ourlet invisible	30
-------------------------------	----

Points de surjet	31
------------------------	----

Points élastiques	31
-------------------------	----

Points double action	32
----------------------------	----

4. COMMENT COUDRE DES BOUTONNIÈRES

Réalisation d'une boutonnière	33
-------------------------------------	----

Équilibrage de boutonnières	34
-----------------------------------	----

5. COMMENT UTILISER LES ACCESSOIRES ET LES APPLICATIONS

Fixation d'une fermeture à glissière	35
--	----

Création de fronces	36
---------------------------	----

Appliqués	36
-----------------	----

UTILISATION DES ACCESSOIRES OPTIONNELS

Couture de boutons	37
--------------------------	----

Reprisage	38
-----------------	----

Comment utiliser le pied pour ourlets invisibles	39
---	----

6. ANNEXE

ENTRETIEN	40
-----------------	----

Restrictions sur l'application d'huile sur la machine	40
--	----

Précautions relatives au rangement de la machine	40
---	----

Nettoyage	40
-----------------	----

DÉPANNAGE	42
-----------------	----

INDEX	45
-------------	----

1 APPRENEZ À CONNAÎTRE VOTRE MACHINE À COUDRE

ACCESSOIRES

Nous avons conçu ces accessoires pour vous aider à réaliser facilement la plupart des opérations de couture.

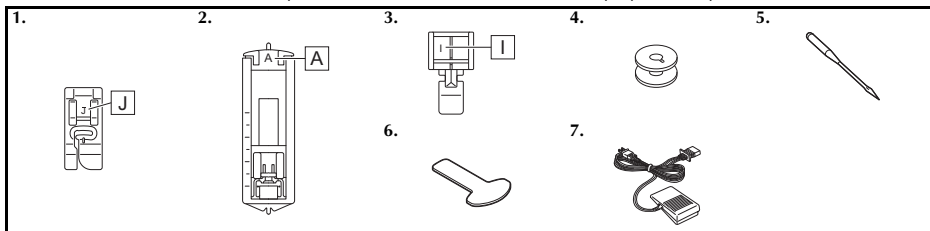

N°	Nom de la pièce	Réf.	
		Amériques	Autres pays
1	Pied zigzag « J » (sur la machine)	XC4901-121	
2	Pied pour boutonsières « A »	X59369-321	
3	Pied pour fermeture à glissière « I »	XE9369-001	
4	Canette (L'une d'entre elles se trouve sur la machine)	SA156	SFB : XA5539-151

N°	Nom de la pièce	Réf.	
		Amériques	Autres pays
5	Jeu d'aiguilles (Aiguille 90/14)	Jeu de 3 aiguilles : XE5328-001 Jeu de 2 aiguilles : XE7064-001	
6	Tournevis	XF3557-001	
7	Pédale	Voir page 6	



Remarque

- Les accessoires fournis dépendent du modèle de la machine.

Accessoires en option

Les accessoires suivants sont disponibles en option. Vous pouvez les acheter séparément. L'accessoire suivant peut être fourni avec la machine en fonction du modèle acheté.

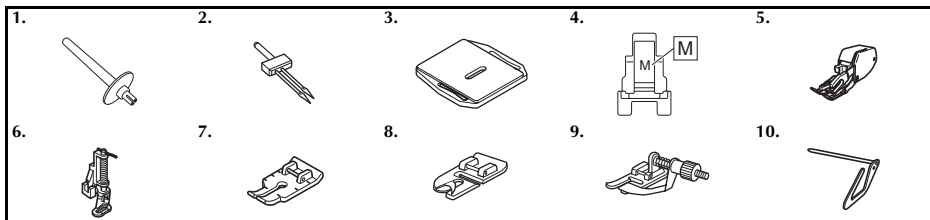

N°	Nom de la pièce	Réf.	
		Amériques	Autres pays
1	Porte-bobine supplémentaire	XG3488-001	
2	Aiguilles jumelées (Aiguille 2,0/75)	X57521-021	
3	Plaque à repriser	XC6063-021	
4	Pied pour boutons « M »	XE2137-001	
5	Pied à double entraînement	SA107	F034N : XC2165-002
6	Pied pour Quilting (courtepointe)	SA129	F005N : XC1948-052

N°	Nom de la pièce	Réf.	
		Amériques	Autres pays
7	Pied pour Quilting (courtepointe) d'1/4" / pouce	SA125	F001N : XC1944-052
8	Pied ourleur étroit	SA127	F003N : XC1945-052
9	Pied pour ourlets invisibles	SA134	F018N : XC1976-052
10	Guide de Quilting (courtepointe)	SA132	F016N : XC2215-052



Remarque

- Le guide de Quilting (courtepointe) peut-être introduit dans les cavités à l'arrière du pied à double entraînement ou dans l'orifice en plastique noir en haut de la cheville de couture.

LES PIÈCES PRINCIPALES

1

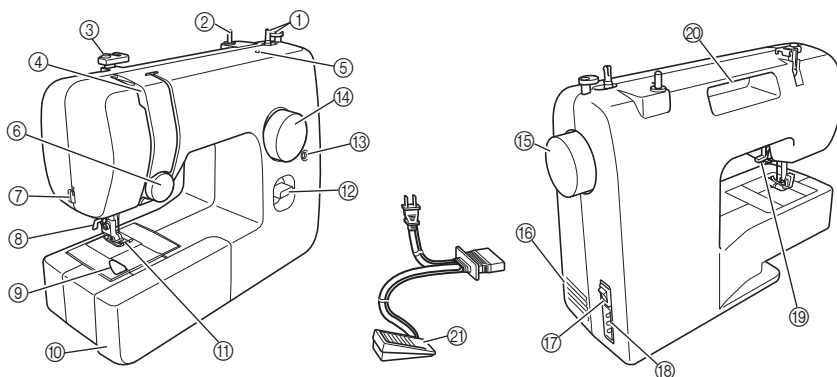

- ① **Dévidoir (Page 13)**
Celle pièce sert à bobiner le fil sur la canette pour l'utiliser comme fil de dessous.
- ② **Porte-bobine (Page 13, 17)**
Celle pièce permet de maintenir la bobine de fil.
- ③ **Guide-fil (Page 13, 17)**
Il sert à passer le fil sur la canette et à enfiler l'aiguille de la machine.
- ④ **Lever compensateur du fil (Page 18)**
- ⑤ **Cavité pour porte-bobine supplémentaire (Page 26)**
Cela permet de maintenir une deuxième bobine de fil pour coudre avec les aiguilles jumelées.
- ⑥ **Sélecteur de tension supérieure (Page 27)**
Celle pièce règle la tension du fil de dessus.
- ⑦ **Coupe-fil (Page 24)**
Faites passer les fils par le coupe-fil pour les couper.
- ⑧ **Enfile-aiguille (Page 19)**
(Celle pièce n'est montée que sur certains modèles.)
- ⑨ **Canette à installation rapide (Page 16, 21)**
(Celle pièce n'est montée que sur certains modèles.)
- ⑩ **Plateau et compartiment d'accessoires (Page 6)**
- ⑪ **Pied-de-biche (Page 10)**
- ⑫ **Lever de couture en marche arrière (Page 12)**
Poussez ce levier pour coudre en marche arrière.
- ⑬ **Vis d'équilibrage des boutonnières (Page 34)**
- ⑭ **Sélecteur de modèle de point (Page 11)**
Tournez le sélecteur dans un sens ou dans l'autre pour choisir le point que vous souhaitez.
- ⑮ **Molette**
Celle pièce permet de relever et d'abaisser l'aiguille manuellement.
- ⑯ **Grille d'aération**
La grille d'aération permet de faire circuler l'air au niveau du moteur. Ne couvrez pas la grille d'aération tant que la machine est en cours d'utilisation.
- ⑰ **Interrupteur principal et interrupteur de la lampe (Page 8)**
Vous pouvez mettre l'interrupteur principal/de la lampe dans la position de marche et d'arrêt.

- ⑱ **Prise/Connecteur de la pédale (Page 7)**
Branchez la fiche de la pédale et connectez la machine à l'alimentation électrique.
- ⑲ **Lever du pied-de-biche (Page 17)**
Celle pièce permet de relever et d'abaisser le pied-de-biche.
- ⑳ **Poignée**
Transportez la machine par sa poignée.
- ㉑ **Pédale (Page 8)**
Vous pouvez utiliser cette pédale pour contrôler la vitesse de la machine et pour commencer à coudre et arrêter de coudre.

Pédale :

Modèle KD-1902 pour 110-120 V

KD-1902 pour 110-127 V (Brésil uniquement)

Modèle KD-2902 pour 220-240 V

La référence de la pédale varie en fonction du pays ou de la région. Contactez votre revendeur Brother ou le centre de service Brother agréé le plus proche.

Plateau

Les accessoires sont rangés dans un compartiment à l'intérieur du plateau.

- ① **Faites glisser le plateau vers la gauche pour l'ouvrir.**

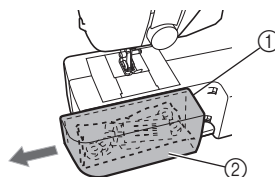

- ① Plateau
- ② Compartiment de rangement

COMMENT UTILISER VOTRE MACHINE À COUDRE

⚠ AVERTISSEMENT

- Utilisez uniquement l'alimentation domestique normale pour alimenter votre machine. L'utilisation d'autres sources d'alimentation pourrait causer un incendie, une décharge électrique ou endommager la machine.
- Veillez à ce que les fiches du cordon d'alimentation soient correctement insérées dans la prise électrique et la prise d'alimentation de la machine. Sinon, un incendie ou un choc électrique pourrait se produire.
- N'insérez pas la fiche du cordon d'alimentation dans une prise électrique inadaptée.
- Mettez la machine hors tension et débranchez-la dans les cas suivants :
 - Lorsque vous n'êtes pas à proximité de la machine.
 - Après avoir utilisé la machine.
 - En cas de panne de courant pendant que vous utilisez la machine.
 - Lorsque la machine ne marche pas bien à cause d'une mauvaise connexion ou d'un débranchement.
 - Pendant un orage électrique.

⚠ ATTENTION

- Utilisez exclusivement le cordon d'alimentation fourni avec cette machine.
- N'utilisez pas de rallonge ni d'adaptateurs multiples pour brancher cette machine avec d'autres appareils. Vous risqueriez de vous électrocuter ou de provoquer un incendie.
- Ne touchez pas la fiche avec les mains mouillées. Vous risqueriez de vous électrocuter.
- Lorsque vous débranchez la machine, mettez-la toujours d'abord hors tension. Saisissez toujours la fiche pour la retirer de la prise de courant. Si vous tirez sur le cordon d'alimentation, celui-ci pourrait être endommagé, et vous risqueriez de recevoir une décharge électrique ou de causer un incendie.
- Veillez à ce que le cordon d'alimentation ne soit pas coupé, endommagé, modifié, plié avec force, tiré, tordu ni lié. Ne placez pas d'objets lourds sur le cordon d'alimentation. Ne placez jamais le cordon d'alimentation près d'une source de chaleur. Toutes ces actions pourraient endommager le cordon et causer un incendie ou une décharge électrique. Si le cordon ou la fiche sont endommagés, ramenez la machine à votre centre de service Brother agréé pour le/la faire réparer avant de continuer à l'utiliser.
- Débranchez le cordon d'alimentation si vous n'allez pas utiliser la machine pendant une longue période de temps. Sinon, cela pourrait présenter un risque d'incendie.

Branchement de la fiche du cordon d'alimentation

- 1 Connectez la fiche de la pédale à la machine.
- 2 Branchez la fiche du cordon d'alimentation dans une prise murale.

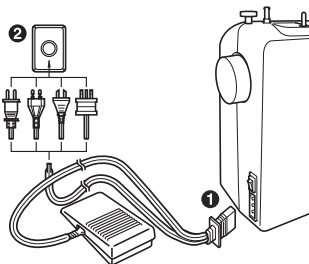

☀ Remarque

- Si une panne d'électricité se produit en cours d'utilisation de la machine à coudre, mettez-la hors tension et débranchez le cordon d'alimentation. Pour une utilisation correcte, respectez la procédure nécessaire lorsque vous redémarrez la machine à coudre.

Interrupteur principal et interrupteur de la lampe

Cet interrupteur met la machine sous/hors tension et allume/éteint la lampe.

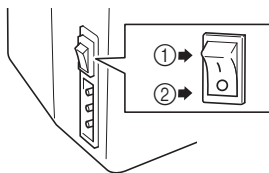

- ① Allumer (vers la marque « I »)
- ② Éteindre (vers la marque « O »)

ATTENTION

- Ne pas allumer la machine lorsque vous appuyez sur la pédale. La machine pourrait démarrer subitement et blesser la personne ou endommager la machine.

Pédale

Lorsque vous appuyez légèrement sur la pédale, la machine marche à petite vitesse. Lorsque vous appuyez plus fort, la vitesse de la machine augmente. Lorsque vous enlevez votre pied de la pédale, la machine s'arrête.



- ① Vitesse réduite
- ② Vitesse élevée

Vous devez vous assurer que rien n'est placé sur la pédale lorsque la machine n'est pas utilisée.

ATTENTION

- Ne laissez pas de morceaux de tissu et de poussière s'accumuler sur la pédale. Cela pourrait causer un incendie ou une décharge électrique.

Vérification de l'aiguille

L'aiguille doit toujours être droite et effilée pour obtenir une couture régulière.



■ Vérification correcte de l'aiguille

Mettez le côté plat de l'aiguille sur une surface plane. Vérifiez l'aiguille depuis le haut et depuis les côtés. Mettez au rebut les aiguilles tordues de façon sécuritaire.

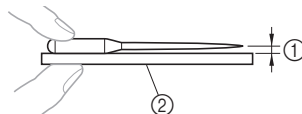

- ① Espace parallèle
- ② Surface plane (couvercle du compartiment à canette, morceau de verre, etc.)

Remplacement de l'aiguille

ATTENTION

- Mettez toujours la machine hors tension avant de changer l'aiguille. En effet, vous risquez de vous blesser si vous appuyez accidentellement sur la pédale et que la machine commence à coudre.
- N'utilisez que des aiguilles pour machine à coudre à usage domestique. Les autres aiguilles pourraient se tordre ou se casser et vous blesser.
- N'utilisez jamais d'aiguille tordue. Une aiguille tordue pourrait se casser facilement et vous blesser.

- 1 Mettez la machine hors tension.
- 2 Relevez l'aiguille en tournant la molette vers vous (dans le sens inverse des aiguilles d'une montre) de sorte que le repère de la molette soit orienté vers le haut.
- 3 Abaissez le levier du pied-de-biche.

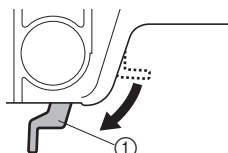

- ① Levier du pied-de-biche

! ATTENTION

- Avant de remplacer l'aiguille, placez le tissu ou le papier sous le pied-de-biche pour éviter que l'aiguille ne tombe dans le trou de la plaque d'aiguille.

- 4** Tenez l'aiguille avec la main gauche, puis, à l'aide d'un tournevis, tournez la vis du pince-aiguille en sens inverse des aiguilles d'une montre pour retirer l'aiguille.

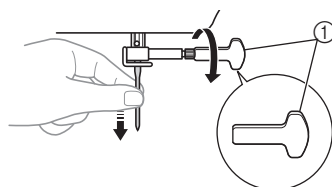

① Utilisez un tournevis

- Ne forcez pas lorsque vous serrez ou desserrez la vis du pince-aiguille, sinon vous risquez d'endommager certaines pièces de la machine à coudre.

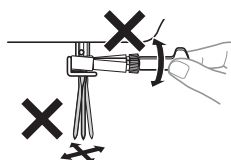

- 5** Le côté plat de l'aiguille orienté vers l'arrière de la machine, insérez l'aiguille jusqu'à ce qu'elle touche la butée. Puis, serrez le pince-aiguille à l'aide du tournevis.

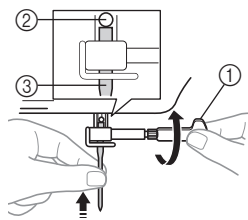

- ① Utilisez un tournevis
② Butée de l'aiguille
③ Aiguille

Montez les aiguilles jumelées de la même façon.

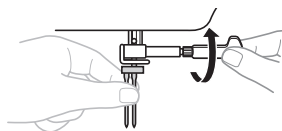

! ATTENTION

- Veillez à insérer l'aiguille jusqu'à ce qu'elle touche la butée et serrez fermement la vis du pince-aiguille à l'aide d'un tournevis, sinon vous risquez de casser l'aiguille ou d'endommager la machine.

Changement du pied-de-biche

ATTENTION

- Mettez toujours la machine hors tension avant de changer le pied-de-biche. Si vous laissez la machine sous tension et que vous appuyez accidentellement sur la pédale, la machine démarrera et vous pourriez vous blesser.
- Utilisez toujours le pied-de-biche correspondant au modèle de point que vous avez choisi. Si vous utilisez le pied-de-biche incorrect, l'aiguille pourrait alors heurter le pied-de-biche et se tordre ou se casser, et elle pourrait vous blesser.
- N'utilisez que des pieds-de-biche qui ont été conçus pour être utilisés avec cette machine. Si vous utilisez d'autres pieds-de-biche, un accident pourrait survenir ou vous pourriez vous blesser.

Vous devrez changer le pied-de-biche selon ce que vous voulez coudre et la façon dont vous voulez coudre.

- 1 Mettez la machine hors tension. Relevez le levier du pied-de-biche.
- 2 Relevez l'aiguille en tournant la molette vers vous (dans le sens inverse des aiguilles d'une montre) de sorte que le repère de la molette soit orienté vers le haut.
- 3

Retirez le pied-de-biche en le tirant verticalement vers le bas.

Appuyez sur le bouton noir situé à l'arrière du support de pied-de-biche pour relâcher le pied-de-biche.

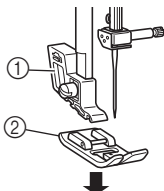

- 1 Support du pied-de-biche
- 2 Pied-de-biche

ou

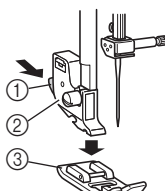

- 1 Bouton noir
- 2 Support du pied-de-biche
- 3 Pied-de-biche

Remarque

- La méthode de déblocage du pied-de-biche variera en fonction du type de support du pied-de-biche.

- 4 Mettez un pied-de-biche différent sur la plaque d'aiguille de façon à ce que la barre sur le pied-de-biche soit alignée avec la fente sur le talon.
- 5 Abaissez le levier du pied-de-biche et fixez le pied-de-biche sur le talon. Si le pied-de-biche est dans la position correcte, la barre devrait se bloquer par simple pression.

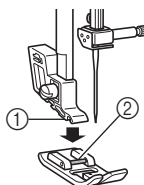

- 1 Talon
- 2 Barre

Orientation d'installation du pied-de-biche

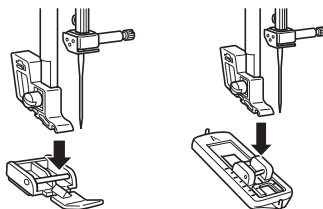

ATTENTION

- Si l'orientation d'installation du pied-de-biche est incorrecte, l'aiguille risque de toucher le pied-de-biche, de se tordre ou de se casser, et ainsi de vous blesser.

LES COMMANDES

Sélecteur de modèle de point

⚠ ATTENTION

- Lorsque vous utilisez le sélecteur de modèle de point pour choisir un modèle de point, relevez l'aiguille en tournant la molette vers vous (dans le sens inverse des aiguilles d'une montre) de sorte que le repère de la molette soit orienté vers le haut. Si l'aiguille est dans la position basse lorsque vous tournez le sélecteur de modèle de point, l'aiguille, le pied-de-biche ou le tissu pourront être endommagés.

Pour choisir un point, tournez simplement le sélecteur de modèle de point dans un sens ou dans l'autre.

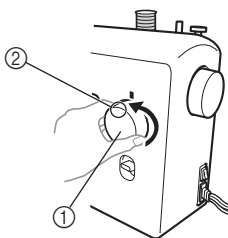









- ① Sélecteur de modèle de point
- ② Numéro de modèle de point choisi

Noms et modèles de points

*1 : Les points numéro 15 à 17 ne sont disponibles que sur certains modèles.

Modèle de point	Longueur pré réglée (mm ("/pouce))	Page de référence
Nom du point	Largeur pré réglée (mm ("/pouce))	
	0,5 (1/32)	33
BOUTONNIÈRE AUTOMATIQUE EN QUATRE ÉTAPES	5 (3/16)	
	0,7 (1/32)	29, 36, 37, 39
POINT ZIGZAG	1,8 (1/8)	
	1,5 (1/16)	29, 36, 37, 39
POINT ZIGZAG	3,3 (3/16)	
	2 (1/16)	29, 36, 37, 39
POINT ZIGZAG	5 (3/16)	
	0,5 (1/32)	29, 36
POINT ZIGZAG (PLUMETIS)	5 (3/16)	
	1,6 (1/16)	29, 38
POINT DROIT (aiguille au centre)	—	
	1,8 (1/8)	29, 38
POINT DROIT (aiguille au centre)	—	
	2 (1/16)	29, 38
POINT DROIT (aiguille au centre)	—	
	3 (1/8)	29, 35, 36, 38, 39
POINT DROIT (aiguille au centre)	—	

Modèle de point	Longueur préréglée (mm ("/pouce))	Page de référence
Nom du point	Largeur préréglée (mm ("/pouce))	
10 	4 (3/16)	29, 38
POINT DROIT (aiguille au centre)	—	
11 	2,5 (3/32)	29, 36, 38
POINT DROIT (aiguille à gauche)	—	
12 	2 (1/16)	30, 39
POINT OURLET INVISIBLE	5 (3/16)	
13 	1 (1/16)	31
POINT ÉLASTIQUE	5 (3/16)	
14 	2 (1/16)	30, 39
POINT OURLET INVISIBLE ÉLASTIQUE	5 (3/16)	
15 	2 (1/16)	31
POINT DE SURJET	5 (3/16)	
16 	1,2 (1/16)	32
POINT DOUBLE ACTION	5 (3/16)	
17 	1,2 (1/16)	32
POINT D'ASSEMBLAGE	5 (3/16)	

Levier de couture en marche arrière

Vous pouvez utiliser la couture en marche arrière pour faire des points de recul et renforcer les coutures. Pour coudre en marche arrière, poussez à fond le levier de couture en marche arrière et maintenez-le dans cette position tout en appuyant légèrement sur la pédale. Pour coudre en marche avant, relâchez le levier de couture en marche arrière. La machine coudra alors en marche avant. La longueur des points inverses est fixe à 2 mm (1/16"pouce).

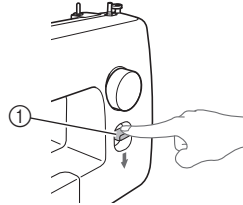

① Levier de couture en marche arrière

COMMENT ENFILER LA MACHINE

Bobinage de la canette

! ATTENTION

- Nous avons conçu la canette qui est fournie avec cette machine. Si vous utilisez des canettes provenant d'autres modèles, il est possible que la machine ne fonctionne pas correctement. N'utilisez que la canette fournie avec cette machine ou des canettes du même type (réf. : SA156/SFB : XA5539-151). L'utilisation de n'importe quelle autre canette pourrait endommager la machine. SA156 est une canette de type classe 15.

Taille réelle

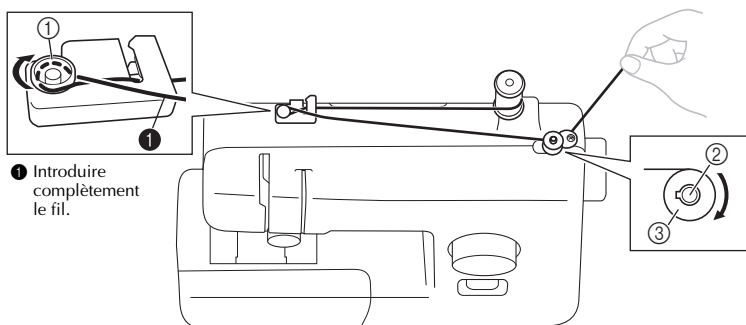
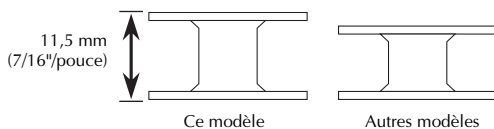

① Disque de pré-tension ② Axe du dévidoir ③ Canette

- Tirez sur le porte-bobine pour le faire sortir et mettez-y une bobine de fil.

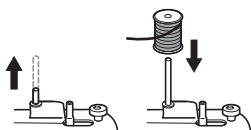

- Tout en maintenant le fil de la bobine de la main droite, faites passer le fil dans la rainure du guide-fil en le dirigeant vers vous. Ensuite, faites passer le fil autour du disque de pré-tension et introduisez complètement le fil.

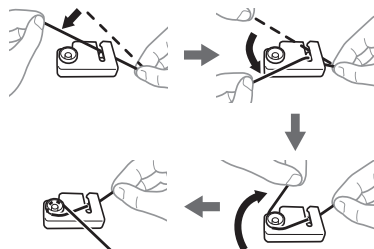

! ATTENTION

- Si la bobine de fil est placée au mauvais endroit ou si elle est placée de manière incorrecte, il est possible que le fil s'emmêle sur le porte-bobine.

3 Faites passer l'extrémité du fil à travers le trou sur la canette depuis l'intérieur de la canette.

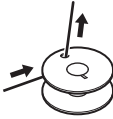

4 Placez la canette sur l'axe du dévidoir et faites glisser l'axe du dévidoir vers la droite. Tournez la canette à la main dans le sens des aiguilles d'une montre jusqu'à ce que la saillie glisse dans l'encoche de la canette.

- Veillez à tirer 7 à 10 cm (3-4"/pouces) de fil depuis le trou de la canette.

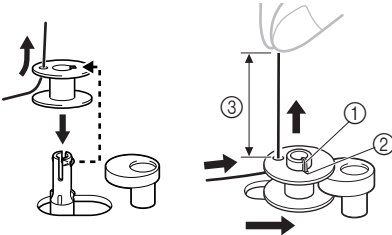

- ① Saillie
- ② Encoche
- ③ 7-10 cm (3 – 4"/pouces)

! ATTENTION

- Tendez le fil et tenez son extrémité à la verticale. Si le fil est trop court, s'il n'est pas tendu ou s'il est tenu à un certain angle, vous risquez de vous blesser lorsque le fil s'enroule autour de la canette.

5 Mettez la machine sous tension.

! ATTENTION

- Ne pas allumer la machine lorsque vous appuyez sur la pédale. La machine pourrait démarrer subitement et blesser la personne ou endommager la machine.

6 Tout en tenant l'extrémité du fil, appuyez légèrement sur la pédale pour enrouler le fil de quelques tours autour de la canette. Puis arrêtez la machine.

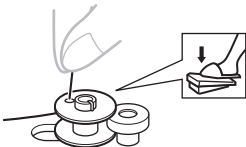

7 Coupez le surplus de fil au-dessus de la canette.

- Laissez 1 cm (1/2"/pouce) de fil depuis le trou de la canette.

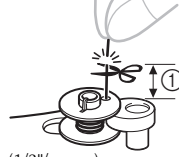

- ① 1 cm (1/2"/pouce)

! ATTENTION

- Veillez à suivre soigneusement ces instructions. Si vous ne coupez pas l'excédent de fil complètement avant de bobiner la canette, s'il reste peu de fil, celui-ci risque de s'emmêler autour de la canette et ainsi de casser l'aiguille.

8 Appuyez sur la pédale pour faire démarrer la machine.

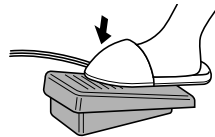

9 Lorsque la canette semble pleine et commence à tourner doucement, retirez votre pied de la pédale.

10 Coupez le fil, faites glisser l'axe du dévidoir vers la gauche et enlevez la canette.

Remarque

- Lorsque vous mettez la machine à coudre sous tension ou lorsque vous tournez la molette après avoir bobiné le fil autour de la canette, vous entendez un cliquetis; il ne s'agit pas d'un dysfonctionnement.
- La barre à aiguille ne se déplace pas lorsque vous faites glisser l'axe du dévidoir vers la droite.

! ATTENTION

- Si vous ne bobinez pas la canette correctement, la tension du fil risque de se relâcher et l'aiguille de se casser.

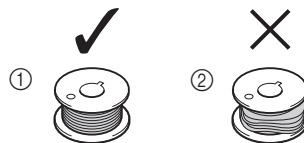

- ① Bobinée correctement
- ② Bobinée incorrectement

Enfilage du fil de dessous (inférieur)

Installez une canette pleine.

- Pour plus de détails sur l'utilisation de la canette à installation rapide, consultez la page 16.

! ATTENTION

- **Veillez à mettre la machine hors tension avant d'enfiler la machine. Si vous appuyez accidentellement sur la pédale et que la machine se met en marche, vous pourriez vous blesser.**

1 Préparez la canette pleine de manière appropriée avant d'enfiler le fil de dessous.

- Voir la page 13 pour plus de détails sur le bobinage de la canette.

2 Relevez l'aiguille en tournant la molette vers vous (dans le sens inverse des aiguilles d'une montre) ainsi que le levier du pied-de-biche.

3 Retirez le couvercle du compartiment à canette en le faisant glisser et tirez-le vers vous.

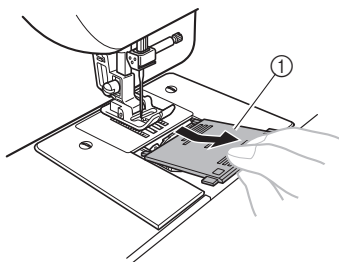

① Couvercle du compartiment à canette

4 Insérez la canette de façon à ce que le fil sorte dans la direction indiquée par la flèche.

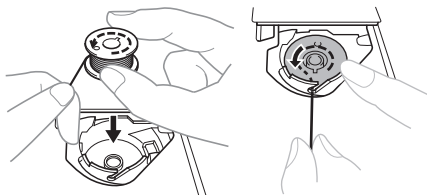

! ATTENTION

- **Veillez à placer la canette de façon à ce que le fil se déroule dans le sens correct. Si le fil se déroule dans le mauvais sens, il pourrait en résulter une tension incorrecte du fil ou la cassure de l'aiguille.**

5 Tenez le bout du fil, poussez la canette vers le bas avec le doigt, puis faites passer le fil à travers la fente comme indiqué.

- Si le fil n'est pas correctement inséré dans le ressort de réglage de tension du boîtier de la canette, sa tension risque d'être inappropriée.

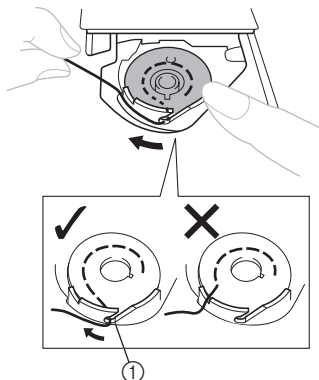

① Ressort de réglage de tension

6 Remontez le couvercle du compartiment à canette. Mettez la saillie dans la rainure du dispositif de retenue de la coursière et poussez jusqu'à ce que le couvercle se ferme.

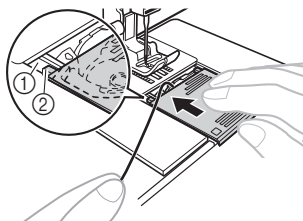

① Rainure
② Saillie

- Veillez à ce que l'extrémité du fil sorte du couvercle par l'arrière de la machine (comme illustré).
- Faites sortir le fil de dessous avant de commencer à coudre. Référez-vous à « Comment faire sortir le fil de dessous (inférieur) » à la page 21 après avoir enfilé le fil de dessus (supérieur).

Enfilage du fil de dessous (pour les modèles équipés d'une canette à installation rapide)

Installez une canette pleine.
Cette pièce n'est montée que sur certains modèles.

- 1 Respectez les étapes ① à ④ indiquées dans la section « Enfilage du fil de dessous (inférieur) » à la page 15.
- 2 Tout en maintenant légèrement la canette vers le bas à l'aide de votre main droite comme illustré, guidez le fil à travers la fente (① et ②). Puis, tirez le fil vers vous pour le couper à l'aide d'un coupe-fil (③).

- À présent, vérifiez que la canette tourne facilement dans le sens inverse des aiguilles d'une montre.

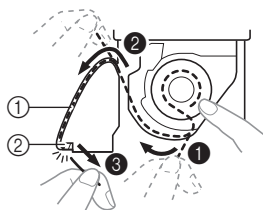

- ① Fente
- ② Coupe-fil (couper le fil à l'aide du coupe-fil)

Remarque

- Si le fil n'est pas correctement inséré dans le ressort de réglage de tension du boîtier de la canette, sa tension risque d'être inappropriée.

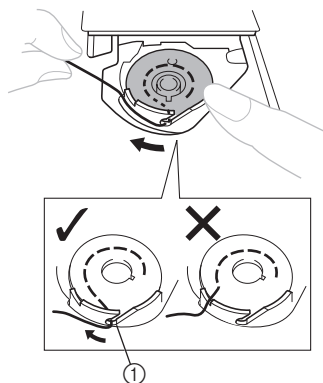

- ① Ressort de réglage de tension

- 3 Remontez le couvercle du compartiment à canette. Mettez la saillie dans la rainure du dispositif de retenue de la coursière et poussez jusqu'à ce que le couvercle se ferme.

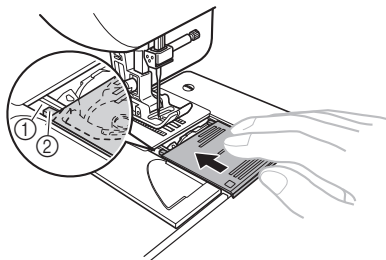

- ① Rainure
- ② Saillie

- Commencez à coudre après avoir enfilé les fils de dessous et de dessus. Lorsque vous cousez des fronces ou des pinces, vous pouvez faire sortir le fil de dessous à la main de façon à ce qu'il reste un peu de fil. Reportez-vous aux étapes indiquées à la section « Comment faire sortir le fil de dessous (inférieur) » (page 21).

Enfilage du fil de dessus (supérieur)

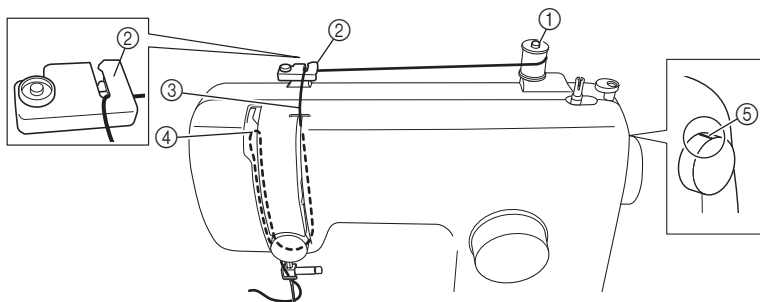

- ① Porte-bobine
- ② Guide-fil (arrière)
- ③ Guide-fil (avant)

- ④ Levier compensateur du fil
- ⑤ Repère sur la molette

⚠ ATTENTION

- Lorsque vous procédez à l'enfilage du fil de dessus, respectez attentivement les instructions. Si le fil de dessus n'est pas enfilé correctement, il risque de s'emmêler ou l'aiguille risque de se tordre ou de se casser.
- N'utilisez jamais un fil de grammage 20 ou inférieur.
- Utilisez l'aiguille et le fil selon une combinaison appropriée. Pour plus de détails sur les combinaisons appropriées d'aiguilles et de fils, reportez-vous à la section « COMBINAISONS DE TISSU, FIL ET AIGUILLE » à la page 22.

- 1 Mettez la machine hors tension.
- 2 Relevez le levier du pied-de-biche.

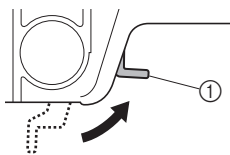

- ① Levier du pied-de-biche

- 3 Relevez l'aiguille en tournant la molette vers vous (dans le sens inverse des aiguilles d'une montre) de sorte que le repère de la molette soit orienté vers le haut.

- Si l'aiguille n'est pas correctement relevée, il est impossible d'enfiler la machine à coudre.

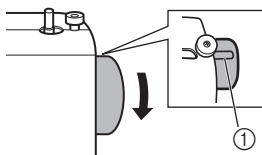

- ① Repère sur la molette

- 4 Tirez sur le porte-bobine pour le faire sortir et installez-y une bobine de fil.

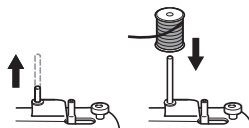

⚠ ATTENTION

- Si la bobine de fil est dans la position incorrecte ou si elle est placée incorrectement, il est possible que le fil s'emmêle sur le porte-bobine et que cela casse l'aiguille.

5 Tout en maintenant le fil de la bobine de la main droite, faites passer le fil dans la rainure du guide-fil en le dirigeant vers vous.

- Veillez à ce que le ressort dans la rainure bloque le fil.

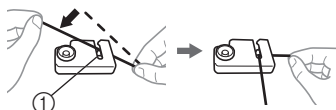

① Ressort

6 Faites passer le fil de dessus comme illustré ci-après.

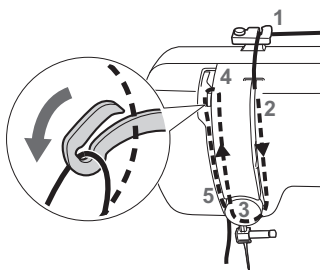

7 Veillez à guider le fil à travers le levier compensateur du fil de droite à gauche comme illustré ci-après.

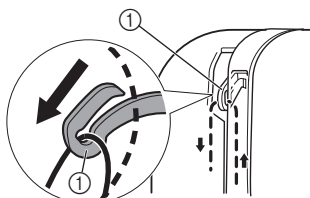

① Levier compensateur du fil



Mémo

- Si le levier compensateur du fil est abaissé, il est impossible d'enrouler le fil de dessus autour du levier compensateur du fil. Veillez à relever l'aiguille en tournant la molette vers vous (dans le sens inverse des aiguilles d'une montre) de sorte que le repère de la molette soit orienté vers le haut.

8 Mettez le fil derrière le guide au-dessus de l'aiguille.

- Il est facile de faire passer le fil derrière le guide-fil de la barre à aiguille en tenant le fil dans la main gauche, puis en alimentant le fil de la main droite.

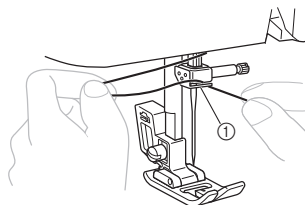

① Guide-fil de la barre à aiguille

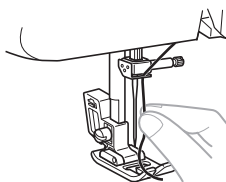

9 Enflez l'aiguille de l'avant vers l'arrière, en laissant une queue d'environ 5 cm (2"/pouces).

- Si votre machine à coudre est équipée d'un enfiler-aiguille, utilisez-le pour enfiler l'aiguille (reportez-vous à la section suivante).

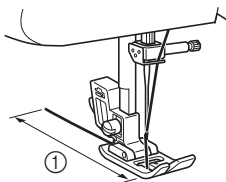

① 5 cm (2"/pouces)



Remarque

- Veillez à relever le levier du pied-de-biche et le levier compensateur du fil avant d'alimenter le fil de dessus.
- Si vous alimentez le fil incorrectement, vous pourrez rencontrer des problèmes de couture.

Comment utiliser l'enfile-aiguille (pour les modèles équipés d'un enfile-aiguille)

Cette pièce n'est montée que sur certains modèles.

⚠ ATTENTION

- L'enfile-aiguille peut être utilisé avec des aiguilles de machine à coudre à usage domestique 75/11 à 100/16. Toutefois, il ne peut pas être utilisé avec une aiguille 65/9. Si vous utilisez du fil spécial comme du fil nylon transparent ou du fil métallique, il est impossible d'utiliser l'enfile-aiguille.
- Vous ne pouvez pas non plus utiliser l'enfile-aiguille avec du fil d'une épaisseur de 130/120 ou supérieure.
- Vous ne pouvez pas utiliser l'enfile-aiguille avec une aiguille à oreilles ou une aiguille jumelée.
- Si vous ne pouvez pas utiliser l'enfile-aiguille, reportez-vous à la section « Enfilage du fil de dessus (supérieur) » à la page 17.

- 1 Respectez les étapes ① à ③ indiquées dans la section « Enfilage du fil de dessus (supérieur) » à la page 17 avant d'utiliser l'enfile-aiguille.
- 2 Abaissez le levier du pied-de-biche.
- 3 Vérifiez que le repère de la molette est bien dirigé vers le haut, comme illustré ci-après.

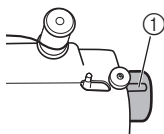

① Repère sur la molette

- 4 Tout en abaissant le levier de l'enfile-aiguille, accrochez le fil sur le guide.

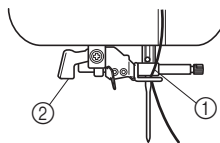

① Porte-aiguille
② Levier de l'enfile-aiguille

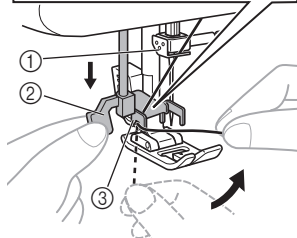
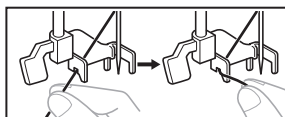

① Porte-aiguille
② Levier de l'enfile-aiguille
③ Guide

- 5 Tirez le levier de l'enfile-aiguille le plus possible vers le bas, puis tournez le levier vers l'arrière de la machine. Veillez à ce que le crochet passe à travers le chas de l'aiguille et saisisse le fil.

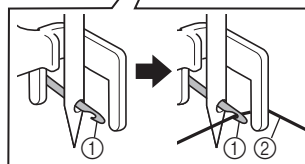
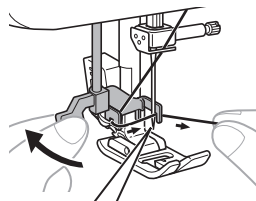

① Crochet
② Fil

- Maintenez le fil en avant de l'aiguille pour faire en sorte que le crochet le saisisse.

- 6** Tout en tenant légèrement le fil, tournez le levier de l'enfile-aiguille vers l'avant de la machine (vers vous). Le crochet tirera le fil à travers l'aiguille.

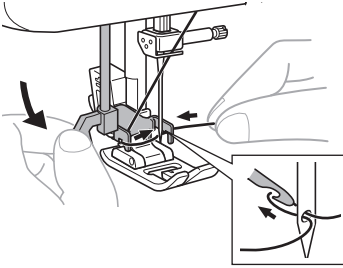

- 7** Relevez le levier de l'enfile-aiguille.

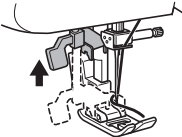

- 8** Tirez la boucle formée par le fil introduit dans le chas de l'aiguille vers l'arrière de la machine.

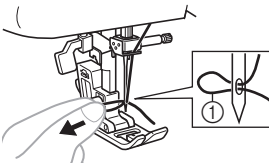

① Boucle formée par le fil

! ATTENTION

- Ne tirez pas trop fort sur le fil pour ne pas tordre l'aiguille.
- Si le fil ne passe pas à travers le chas de l'aiguille, recommencez la procédure à partir de l'étape ⑥.

- 9** Relevez le levier du pied-de-biche.

- 10** Faites passer l'extrémité du fil dans le pied-de-biche, puis tirez environ 5 cm (2"/pouces) de fil vers l'arrière de la machine.

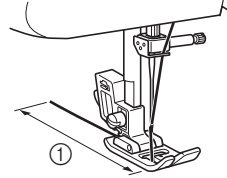

① 5 cm (2"/pouces)

Remarque

- Si vous alimentez le fil incorrectement, vous pourrez rencontrer des problèmes de couture.

Comment faire sortir le fil de dessous (inférieur)

- 1 Tout en tenant délicatement l'extrémité du fil de dessus, tournez manuellement la molette vers vous (dans le sens inverse des aiguilles d'une montre) pour abaisser, puis relever l'aiguille.

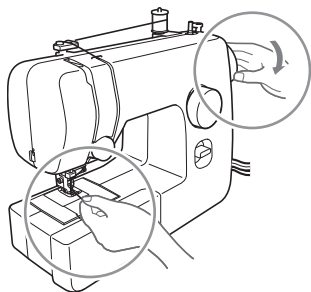

- 2 Tirez sur le fil de dessus pour faire sortir le fil de dessous.

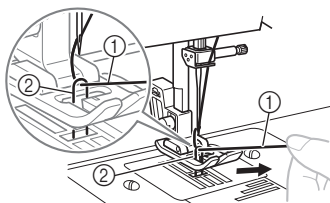

- ① Fil de dessus
- ② Fil de dessous

- 3 Sortez environ 10 cm (4"/pouces) des deux fils et tirez-les vers l'arrière de la machine en les passant sous le pied-de-biche.

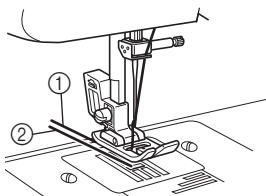

- ① Fil de dessus
- ② Fil de dessous

■ Pour les modèles équipés d'une canette à installation rapide

Vous pouvez commencer à coudre immédiatement sans faire sortir le fil de la canette.

Lorsque vous cousez des fronces ou des pinces, vous pouvez faire sortir le fil de dessous à la main de façon à ce qu'il reste un peu de fil. Avant de faire sortir le fil de dessous, remettez la canette à l'intérieur.

- 1 Enlevez le couvercle du compartiment à canette, puis réinstallez la canette.
- 2 Faites passer le fil le long de la fente dans la direction de la flèche et laissez-le là sans le couper.

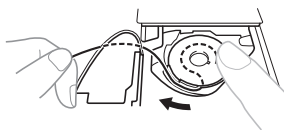

- Le couvercle du compartiment à canette devrait encore être enlevé.

- 3 Faites sortir le fil de dessous en procédant comme décrit dans les étapes 1 à 3.
- 4 Remontez le couvercle du compartiment à canette.

COMBINAISONS DE TISSU, FIL ET AIGUILLE

1

Type de tissu/application		Fil		Taille de l'aiguille
		Type	Taille	
Tissus moyens	Drap fin	Fil coton	60-90	75/11-90/14
	Taffetas	Fil synthétique		
	Flanelle, gabardine	Fil de soie	50	
Tissus fins	Linon	Fil coton	60-90	65/9-75/11
	Crêpe georgette	Fil synthétique		
	Challis, satin	Fil de soie	50	
Tissus épais	Denim	Fil coton	30	100/16
			50	
	Velours côtelé	Fil synthétique	50-60	90/14-100/16
Twweed	Fil de soie			
Tissus élastiques	Jersey	Fil pour tricot	50-60	Aiguille à pointe boule 75/11-90/14 (dorée)
	Tricot			
Tissus s'effilochant facilement		Fil coton	50-90	65/9-90/14
		Fil synthétique		
		Fil de soie	50	
Pour surpiqûre		Fil synthétique	30	100/16
		Fil de soie	50-60	75/11-90/14



Remarque

- N'utilisez jamais un fil de grammage n°20 ou inférieur. La machine risquerait de mal fonctionner.



Mémo

- Plus le numéro du fil est bas, plus le fil est épais, et plus le numéro de l'aiguille est élevé, plus l'aiguille est grosse.

■ Aiguille à pointe boule

Lorsque vous cousez des tissus élastiques ou des tissus sur lesquels des points risquent de sauter, utilisez l'aiguille à pointe boule.

■ Fil nylon transparent

Utilisez une aiguille 90/14 à 100/16, quel que soit le type de tissu ou de fil.



ATTENTION

- **Veillez à respecter les combinaisons aiguille, fil et tissu indiquées dans ce tableau. L'utilisation d'une mauvaise combinaison, par exemple d'un tissu lourd comme du denim avec une petite aiguille (65/9-75/11), pourrait tordre ou casser l'aiguille. Une mauvaise combinaison peut également se traduire par une couture inégale, un tissu plissé ou des points sautés.**

2 NOTIONS ÉLÉMENTAIRES DE COUTURE

Instructions à lire avant de commencer à coudre

! ATTENTION

- Pour éviter de vous blesser, faites très attention à l'aiguille lorsque vous utilisez la machine. Ne touchez pas les pièces mobiles.
- Ne tendez pas et ne tirez pas sur le tissu lorsque vous cousez car vous risquez d'endommager l'aiguille et de vous blesser.
- N'utilisez pas d'aiguilles tordues ou cassées car vous risquez de vous blesser.
- Faites attention que l'aiguille n'entre pas en contact avec les épingles de faufilage ou avec d'autres objets lorsque vous êtes en train de coudre. L'aiguille pourrait se casser et vous pourriez vous blesser.
- Utilisez toujours le bon pied-de-biche. Si vous utilisez le mauvais pied-de-biche, l'aiguille pourrait le toucher, se tordre ou casser et vous blesser.
- Lorsque vous tournez la molette manuellement, tournez-la toujours vers vous (dans le sens inverse des aiguilles d'une montre). Si vous la tournez dans l'autre sens, le fil pourrait s'emmêler et endommager l'aiguille ou le tissu et vous risquez de vous blesser.
- Ne commencez pas à coudre sans avoir placé au préalable le tissu sous le pied-de-biche, sinon ce dernier risque d'être endommagé.

Pour commencer à coudre

- 1 Mettez la machine sous tension.



! ATTENTION

- Ne pas allumer la machine lorsque vous appuyez sur la pédale. La machine pourrait démarrer subitement et blesser la personne ou endommager la machine.

- 2 Relevez l'aiguille en tournant la molette vers vous (dans le sens inverse des aiguilles d'une montre) de sorte que le repère de la molette soit orienté vers le haut.
- 3 Tournez le sélecteur de modèle de point pour sélectionner un point (voir page 11).
- 4 Changez le pied-de-biche (voir page 10).

- 5 Relevez le levier du pied-de-biche.

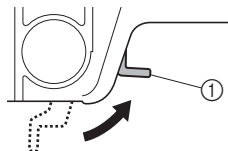

① Levier du pied-de-biche

- 6 Placez le tissu sous le pied-de-biche, faites passer le fil sous le pied-de-biche, puis sortez environ 5 cm (2"/pouces) de fil vers l'arrière de la machine.

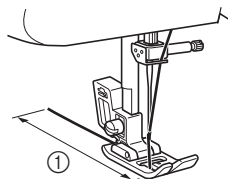

① 5 cm (2"/pouces)

- 7** Tout en maintenant l'extrémité du fil et le tissu de la main gauche, tournez la molette vers vous (dans le sens inverse des aiguilles d'une montre) de la main droite pour abaisser l'aiguille au point de départ de la couture.

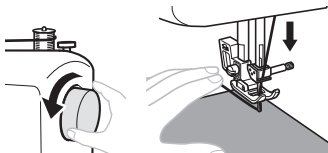

- 8** Abaissez le levier du pied-de-biche.

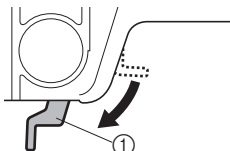

① Levier du pied-de-biche

- 9** Appuyez doucement sur la pédale.

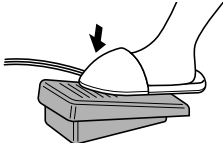

► La machine commence à coudre.

- 10** Retirez le pied de la pédale.

► La machine s'arrête de coudre.

- Vous pouvez utiliser la couture en marche arrière pour faire des points de recul et renforcer les coutures en appuyant sur le levier de couture en marche arrière. Reportez-vous à la section « Levier de couture en marche arrière » à la page 12 pour plus de détails.

- 11** Relevez l'aiguille en tournant la molette vers vous (dans le sens inverse des aiguilles d'une montre).

- 12** Relevez le levier du pied-de-biche.

- 13** Tirez le tissu vers le côté gauche de la machine, puis faites passer les fils dans le coupe-fil pour les couper.

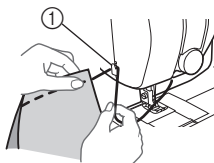

① Coupe-fil

Échantillon

Un échantillon doit être cousu. Pour ce faire, utilisez une pièce de tissu et du fil identiques à ceux de votre projet, et vérifiez la tension du fil, ainsi que la longueur et la largeur du point.

Modification du sens de couture

Arrêtez la machine, l'aiguille dans le tissu, à l'endroit où vous souhaitez changer le sens de la couture, puis relevez le levier du pied-de-biche. Utilisez l'aiguille comme pivot, tournez le tissu, abaissez le pied-de-biche, puis continuez à coudre.

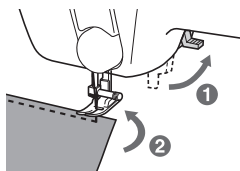

Couture de tissus épais

■ Si le tissu ne passe pas sous le pied-de-biche

Si le tissu passe difficilement sous le pied-de-biche, relevez au maximum le levier pour que le pied-de-biche se trouve dans sa position la plus haute.

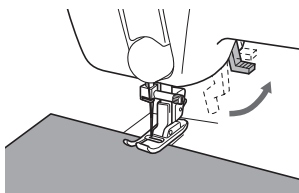

! ATTENTION

- Si vous cousez du tissu de plus de 6 mm (15/64" / pouce) d'épaisseur ou si vous poussez le tissu trop fort, vous risquez de tordre ou de casser l'aiguille.

Couture de tissus fins

Lorsque vous cousez des tissus fins, il est possible que la couture ne soit pas droite ou que le tissu ne soit pas entraîné correctement. Si c'est le cas, placez du papier fin ou un matériau stabilisateur sous le tissu et cousez l'ensemble. Une fois le travail de couture terminé, déchirez l'excédent de papier.

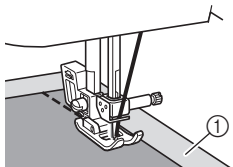

① Papier ou matériau stabilisateur

Couture de tissus élastiques

Faufilez ensemble les morceaux de tissus, puis cousez sans étirer le tissu.

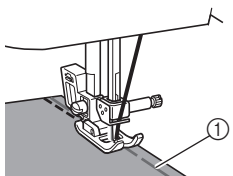

① Faufilage

Couture de pièces cylindriques

Il est plus facile de coudre des pièces cylindriques, telles que des manchettes et jambes de pantalon, ou des endroits difficiles à atteindre lorsque vous retirez le plateau.

- 1** Faites glisser le plateau vers la gauche pour le dégager.

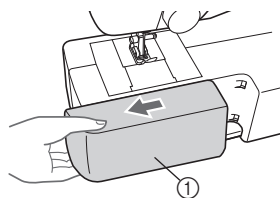

① Plateau

- Le plateau retiré, vous pouvez travailler en mode bras libre.



Remarque

- Une fois la couture en mode bras libre terminée, remettez le plateau en place.

- 2** Faites glisser la partie à coudre sur le bras, puis commencez à coudre.

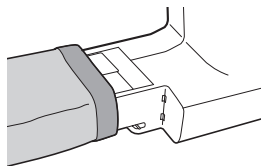

Comment coudre avec des aiguilles jumelées (en option)

Nous avons conçu votre machine pour vous permettre de coudre avec ces aiguilles et deux fils de dessus. Vous pouvez utiliser la même couleur ou deux couleurs de fils différents pour faire des points décoratifs.



Aiguilles jumelées

Porte-bobine supplémentaire



ATTENTION

- N'utilisez que des aiguilles jumelées qui ont été conçues pour cette machine (réf. : X57521-021 : 2,0/75 avec une largeur de 2 mm). D'autres aiguilles pourraient se casser et endommager la machine.
- Veillez à ce que l'aiguille ne touche pas le pied-de-biche.
- Ne cousez pas avec des aiguilles tordues. Les aiguilles pourraient se casser et vous blesser.

■ Fixation des aiguilles jumelées

Fixez les aiguilles jumelées de la même façon qu'une aiguille simple (voir page 8-9). Le côté plat des aiguilles devrait être tourné vers l'arrière et le côté arrondi devrait être tourné vers vous.

■ Fixation du porte-bobine supplémentaire

Placez le porte-bobine supplémentaire dans l'orifice situé au-dessus de la machine. Placez la deuxième bobine de fil sur le porte-bobine supplémentaire.

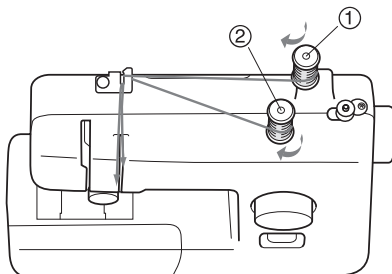

- ① Première bobine
- ② Deuxième bobine

■ Enfilage des aiguilles jumelées

Vous devriez enfiler chaque aiguille séparément.



Remarque

Modèles équipés d'un enfile-aiguille

- Vous ne pouvez pas utiliser l'enfile-aiguille pour enfiler les aiguilles jumelées. Au lieu de cela, vous devez enfiler les aiguilles jumelées à la main, de l'avant vers l'arrière. Vous pourriez endommager la machine en utilisant l'enfile-aiguille.

1 Utilisez le fil de la première bobine pour enfiler la machine au levier compensateur du fil.

Le chemin d'enfilage de la machine sur le levier compensateur du fil est similaire à celui pour un enfilage normal de la machine (pour une seule aiguille). Voir page 18 pour de plus amples renseignements.

2 Enfilez l'aiguille gauche de l'avant vers l'arrière.

3 Utilisez le fil de la deuxième bobine pour enfiler la machine au levier compensateur du fil.

Le chemin d'enfilage de la machine sur le levier compensateur du fil est similaire à celui pour un enfilage normal de la machine (pour une seule aiguille). Voir page 18 pour de plus amples renseignements.

4 Enfilez l'aiguille droite de l'avant vers l'arrière.

Ne faites pas passer le fil derrière le levier compensateur du fil.

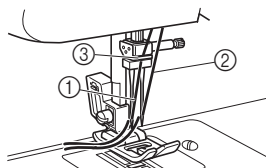

- ① Le fil de l'aiguille gauche passe à travers le guide-fil de la barre à aiguille.
- ② Le fil de l'aiguille droite passe devant le guide-fil de la barre à aiguille.
- ③ Guide-fil de la barre à aiguille

5 Fixez le pied zigzag « J ».

Pour plus de détails sur le changement du pied-de-biche, reportez-vous à la section « Changement du pied-de-biche » à la page 10.



ATTENTION

- Lorsque vous utilisez des aiguilles jumelées, veillez à fixer le pied zigzag « J », sinon l'aiguille risque de se casser ou la machine pourrait être endommagée.

6

Mettez la machine sous tension.



ATTENTION

- Ne mettez pas la machine sous tension alors que vous appuyez sur la pédale. La machine pourrait se mettre en marche de manière inattendue et s'endommager ou entraîner des blessures.

7 Sélectionnez un point.

! ATTENTION

- Une fois le point sélectionné, tournez lentement la molette vers vous (dans le sens inverse des aiguilles d'une montre) et vérifiez que l'aiguille ne touche pas le pied-de-biche. Si c'est le cas, vous risquez de casser ou de tordre l'aiguille.
- Les aiguilles jumelées ne doivent être utilisées qu'avec le point droit (aiguille au centre) et le point zigzag (largeur 1,5 mm (1/16"/pouce)). N'utilisez pas les aiguilles jumelées avec d'autres points.

8 Commencez à coudre.

Pour plus de détails sur le démarrage du travail de couture, reportez-vous à la section « Pour commencer à coudre » à la page 23.

- ▶ Deux lignes de points sont cousues en parallèle.



! ATTENTION

- Si vous changez le sens de la couture, veillez à soulever l'aiguille du tissu, puis relevez le levier du pied-de-biche et tournez le tissu. Dans le cas contraire, l'aiguille risque de se casser ou la machine pourrait être endommagée.

Tension du fil

La tension du fil affectera la qualité de vos points. Il est possible que vous ayez besoin de la régler lorsque vous changez de tissu ou de fil.

🔔 Mémo

- Nous vous recommandons de faire un échantillon d'essai sur un bout de tissu avant de commencer à coudre.

■ Tension correcte

La tension correcte est importante car une tension trop forte ou trop faible affaiblira vos coutures ou fera des plis sur votre tissu.

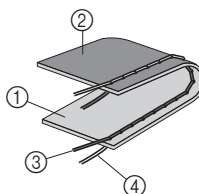

- ① Endroit du tissu
- ② Envers du tissu
- ③ Fil de dessus
- ④ Fil de dessous

■ La tension supérieure est trop forte

Des boucles apparaîtront sur l'endroit du tissu.

☀ Remarque

- Un mauvais enfilage du fil de la canette peut entraîner une tension excessive du fil de dessus. Si c'est le cas, reportez-vous à la section « Enfilage du fil de dessous (inférieur) » à la page 15 et enfiler de nouveau le fil de la canette.

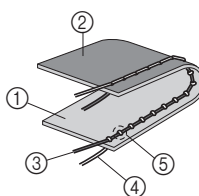

- ① Endroit du tissu
- ② Envers du tissu
- ③ Fil de dessus
- ④ Fil de dessous
- ⑤ Des boucles apparaissent sur l'endroit du tissu

Solution

Réduisez la tension en réglant le sélecteur de tension supérieure sur un numéro inférieur.

■ La tension supérieure est insuffisante

Des boucles apparaîtront sur l'envers du tissu.



Remarque

- Un mauvais enfilage du fil de dessus peut entraîner une tension insuffisante de ce dernier. Dans ce cas, reportez-vous à la section « Enfilage du fil de dessus (supérieur) » à la page 17 et enfillez de nouveau le fil de dessus.

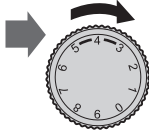
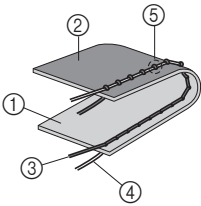

- ① Endroit du tissu
- ② Envers du tissu
- ③ Fil de dessus
- ④ Fil de dessous
- ⑤ Des boucles apparaissent sur l'envers du tissu







Solution

Augmentez la tension en réglant le sélecteur de tension supérieure sur un numéro supérieur.

3 POINTS INTÉGRÉS

Points droits



Vous pouvez utiliser des points droits pour les coutures standards.

Nom du point	Modèle du point	Longueur du point [mm ("/pouce)]
Point droit (Aiguille au centre)		1,6 (1/16)
Point droit (Aiguille au centre)		1,8 (1/8)
Point droit (Aiguille au centre)		2 (1/16)
Point droit (Aiguille au centre)		3 (1/8)
Point droit (Aiguille au centre)		4 (3/16)
Point droit (Aiguille à gauche)		2,5 (3/32)

■ Surpiqûres et tissus élastiques

Vous pouvez utiliser un point droit pour les surpiqûres ou pour coudre des tissus fins.

Points zigzag

Nom du point	Modèle de point	Longueur du point [mm ("/pouce)]	Largeur du point [mm ("/pouce)]
Point zigzag		0,7 (1/32)	1,8 (1/8)
Point zigzag		1,5 (1/16)	3,3 (3/16)
Point zigzag		2 (1/16)	5 (3/16)

Nom du point	Modèle de point	Longueur du point [mm ("/pouce)]	Largeur du point [mm ("/pouce)]
Point zigzag (plumétis)		0,5 (1/32)	5 (3/16)

■ Point zigzag

Tournez le sélecteur de modèle de point dans la position Point zigzag, puis commencez à coudre.

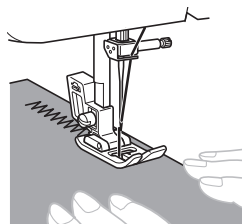

Nous vous recommandons d'utiliser le point droit au début et à la fin des points zigzag. (Cela sert de point de renfort.)



■ Point zigzag (plumétis)

Vous pouvez utiliser le point zigzag (plumétis) pour faire des points décoratifs.

Lorsque vous cousez un point zigzag (plumétis), utilisez une tension légèrement plus lâche du fil de dessus afin d'obtenir des points plus beaux. Grâce au sélecteur de modèle de point, vous pouvez régler le point zigzag (plumétis) (numéro 5) sur l'une des trois longueurs de points. La position du milieu correspond au réglage pour la longueur de point standard.

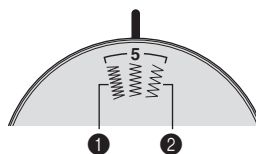

- 1 Pour une longueur de point inférieure, tournez le sélecteur de modèle de point vers la gauche du point zigzag (plumétis) (numéro 5).
- 2 Pour une longueur de point supérieure, tournez le sélecteur de modèle de point vers la droite du point zigzag (plumétis) (numéro 5).

Points ourlet invisible

Nom du point	Modèle de point	Longueur du point [mm ("pouce)]	Largeur du point [mm ("pouce)]
Points ourlet invisible	12 Λ...Λ...Λ	2 (1/16)	5 (3/16)
Point ourlet élastique	14 W...W...W	2 (1/16)	5 (3/16)



Mémo

- En cas de pièces cylindriques trop petites pour glisser sur le bras, ou en cas de longueur insuffisante, le tissu n'est pas entraîné, et le résultat risque d'être décevant.

1 Mettez la jupe ou le pantalon sur l'envers.

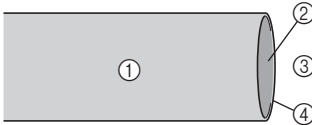

- 1 Envers du tissu
- 2 Endroit du tissu
- 3 Bas
- 4 Bord du tissu

2 Repliez le tissu sur le bord souhaité de l'ourlet, puis repassez.

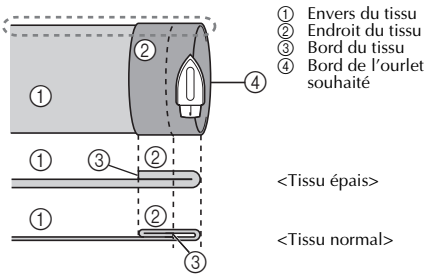

- 1 Envers du tissu
- 2 Endroit du tissu
- 3 Bord du tissu
- 4 Bord de l'ourlet souhaité

<Tissu épais>

<Tissu normal>

<Vue latérale>

3 Marquez un repère à la craie sur le tissu à environ 5 mm (3/16"/pouce) du bord du tissu, puis faufilez-le.

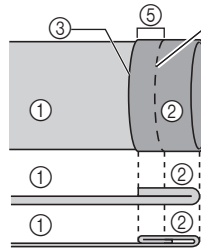

- 1 Envers du tissu
- 2 Endroit du tissu
- 3 Bord du tissu
- 4 Points de faufilage
- 5 5 mm (3/16"/pouce)
- 6 Bord de l'ourlet souhaité

<Tissu épais>

<Tissu normal>

<Vue latérale>

4 Repliez le tissu à l'intérieur, le long du faufilage.

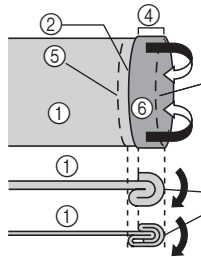

- 1 Envers du tissu
- 2 Bord du tissu
- 3 Faufilage
- 4 5 mm (3/16"/pouce)
- 5 Bord de l'ourlet souhaité
- 6 Endroit du tissu
- 7 Point de faufilage

<Tissu épais>

<Tissu normal>

<Vue latérale>

5 Dépliez le bord du tissu, puis posez le tissu avec l'envers vers le haut.

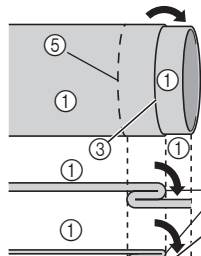

- 1 Envers du tissu
- 2 Endroit du tissu
- 3 Faufilage
- 4 Bord du tissu
- 5 Bord de l'ourlet souhaité
- 6 Point de faufilage

<Tissu épais>

<Tissu normal>

<Vue latérale>

6 Retirez le plateau et cousez en mode bras libre.

- Pour plus de détails sur la couture en mode bras libre, reportez-vous à la section « Couture de pièces cylindriques » (Page 25).

- 7** Glissez la pièce que vous souhaitez coudre sur le bras, assurez-vous que le tissu est correctement entraîné, puis commencez à coudre.

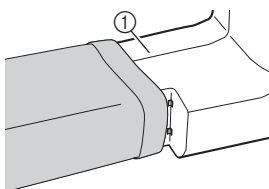

① Bras

- 8** Après avoir sélectionné un point, tournez doucement la molette vers vous (dans le sens inverse des aiguilles d'une montre) jusqu'à ce que l'aiguille se déplace de la droite vers la gauche.

- 9** Placez le tissu sous le pied-de-biche et réglez sa position jusqu'à ce que la couture soit juste au bord du pli de l'ourlet lorsque l'aiguille se trouve à l'extrémité gauche du point.

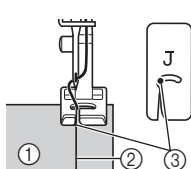

① Envers du tissu
② Pli de l'ourlet
③ Point de chute de l'aiguille

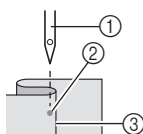

① Aiguille
② Point de chute de l'aiguille
③ Pli de l'ourlet

- 10** Abaissez le levier du pied-de-biche.

- 11** Réduisez votre vitesse de couture en tenant le tissu avec vos mains de sorte que la couture soit juste au bord du pli de l'ourlet.

- 12** Retirez le point de faufilage et retournez le tissu.

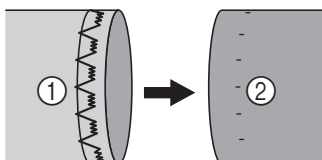

① Envers du tissu

② Endroit du tissu

Points de surjet

Nom du point	Modèle de point	Longueur du point [mm ("pouce)]	Largeur du point [mm ("pouce)]
Points de surjet	15 	2 (1/16)	5 (3/16)

* Le point numéro 15 n'est disponible que sur certains modèles.

- 1** Mettez le tissu sous le pied-de-biche de façon à ce que la ligne de la couture (ou la pointe de la flèche) soit à environ 3 mm (1/8"/pouce) à gauche du centre du pied-de-biche.

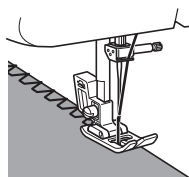

- Si la réserve de couture est plus large que le modèle du point, coupez le surplus de tissu après avoir effectué la couture.

Points élastiques

Nom du point	Modèle de point	Longueur du point [mm ("pouce)]	Largeur du point [mm ("pouce)]
Point élastique	13 	1 (1/16)	5 (3/16)

Vous pouvez utiliser le point élastique pour raccommoder, coudre de l'élastique ou assembler des tissus. Chaque opération est expliquée ci-dessous.

■ Raccordage

1 Placez le tissu de renfort sous l'endroit que vous désirez raccorder.

- Utilisez les épingles de faufilage pour maintenir le tissu de renfort.

2 Cousez à l'aide du point élastique en suivant la ligne de la déchirure, comme illustré.



■ Couture d'élastique

1 Épinglez le ruban élastique à l'envers du tissu.

2 Tandis que vous cousez, étirez l'élastique devant et derrière le pied-de-biche.

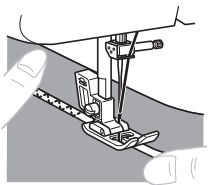

■ Assemblage de tissus

Vous pouvez utiliser le point élastique pour assembler deux morceaux de tissu; ce point est très efficace lorsque vous cousez des tricots. Si vous utilisez du fil en nylon, le point sera invisible.

1 Assemblez les bords des deux morceaux de tissu et centrez-les sous le pied-de-biche.

2 Cousez-les ensemble en utilisant le point élastique. Veillez à maintenir les deux bords des tissus très près l'un de l'autre.

- Pour cela, utilisez les épingles de faufilage.

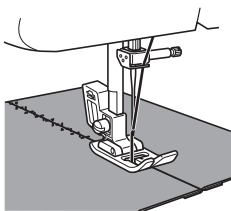

Points double action

Nom du point	Modèle de point	Longueur du point [mm ("/pouce)]	Largeur du point [mm ("/pouce)]
Point double action	16 	1,2 (1/16)	5 (3/16)
Point d'assemblage	17 	1,2 (1/16)	5 (3/16)

* Les points numéro 16 à 17 ne sont disponibles que sur certains modèles.

Ces points permettent d'assembler deux morceaux de tissu, comme pour la réalisation d'un patchwork.

Exemple : patchwork avec point double action

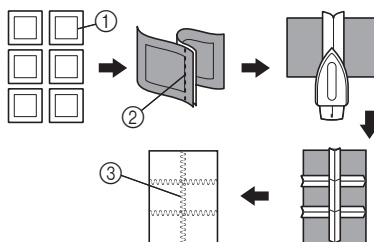

- ① Ligne de couture souhaitée
- ② Point droit
- ③ Point double action

4 COMMENT COUDRE DES BOUTONNIÈRES

ATTENTION

- Mettez toujours la machine hors tension avant de remplacer le pied-de-biche. En effet, vous risquez de vous blesser si vous appuyez accidentellement sur la pédale et que la machine commence à coudre.

Réalisation d'une boutonnière

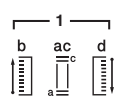
Modèle du point	Longueur du point [mm (/pouce)]	Largeur du point [mm (/pouce)]	Pied-de-biche
	0,5 (1/32)	5 (3/16)	Pied pour boutonnières « A »

Mémo

- Nous vous recommandons de vous exercer à faire une boutonnière sur un morceau de tissu avant d'essayer de la réaliser sur le vêtement lui-même.
- Lorsque vous faites des boutonnières sur des tissus mous, placez un tissu stabilisateur sur le dessous du tissu.

- 1 En utilisant de la craie de tailleur, marquez la position et la longueur de la boutonnière sur le tissu.

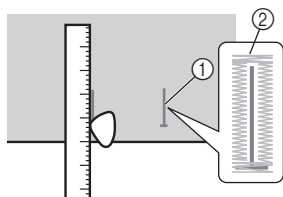

- ① Repères sur le tissu
- ② Couture de boutonnières

- 2 Attachez le pied pour boutonnières et poussez le cadre en arrière jusqu'à ce qu'il s'arrête, avec la pièce rapportée en plastique à l'avant du cadre.

ATTENTION



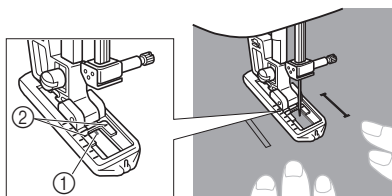

- Si l'orientation d'installation du pied-de-biche est incorrecte, l'aiguille risque de toucher le pied-de-biche, de se tordre ou de se casser, et ainsi de vous blesser. (Reportez-vous à la page 10 pour l'orientation correcte du pied-de-biche.)





- 3 Vous devez d'abord coudre la bride d'arrêt avant. Alignez la marque pour la bride d'arrêt sous le centre du pied-de-biche et faites-la correspondre aux deux lignes sur le pied-de-biche.



- ① Avant de la marque à la craie
- ② Lignes rouges

■ Réalisation d'une boutonnière

Opération	Section cousue	Modèle de point
Opération 1 (Bride d'arrêt avant)		
1. Réglez le sélecteur de modèle de point sur « a ». 2. Abaissez le pied-de-biche et cousez 5 à 6 points. 3. Arrêtez la machine lorsque l'aiguille est à gauche des points, puis soulevez l'aiguille du tissu.		
Opération 2 (Côté gauche)		
1. Réglez le sélecteur de modèle de point sur « b ». 2. Cousez sur la longueur de la ligne à la craie. 3. Arrêtez la machine lorsque l'aiguille se trouve à gauche du point, puis soulevez l'aiguille.		

Opération	Section cousue	Modèle de point
Opération 3 (Bride d'arrêt arrière)		
1. Réglez le sélecteur de modèle de point sur « c » (même position qu'à l'étape 1). 2. Cousez 5 à 6 points. 3. Arrêtez la machine lorsque l'aiguille est à droite du point, puis soulevez l'aiguille du tissu.		
Opération 4 (Côté droit)		
1. Réglez le sélecteur de modèle de point sur « d ». 2. Cousez le côté droit jusqu'à ce que l'aiguille atteigne les points cousus lors de l'opération 1.		

■ Comment arrêter les points et couper la boutonnière

- 1 Pour arrêter les points, tournez le tissu de 90 degrés en sens inverse des aiguilles d'une montre et cousez des points droits jusqu'au bout de la bride d'arrêt avant de la boutonnière.
- 2 Enlevez le tissu de la machine. Nous vous recommandons de placer des épingles perpendiculairement aux deux extrémités de la boutonnière pour éviter de couper des points.
- 3 Coupez une ouverture au milieu de la boutonnière avec le découpeur. Faites attention de ne couper aucun des points.

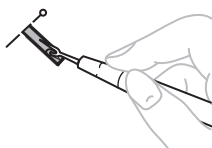

⚠ ATTENTION

- Lorsque vous utilisez le découpeur pour ouvrir la boutonnière, ne mettez pas la main ou un doigt devant le découpeur. Il risque de glisser et de vous blesser.

Équilibrage de boutonnières

Si les points des deux côtés de la boutonnière ne sont pas semblables, vous pouvez faire les ajustements suivants.

- 1 Après avoir cousu le côté gauche de la boutonnière, cousez le côté droit et observez l'alimentation.



① Rangée droite

- 2 Si le côté gauche est trop ouvert ou serré par rapport au côté droit, réglez la vis d'équilibrage des boutonnières comme décrit dans les paragraphes suivants.

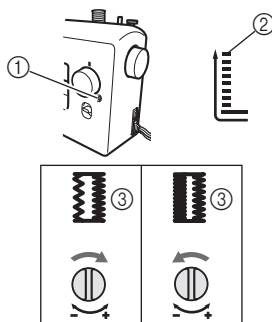

- ① Vis d'équilibrage des boutonnières
- ② Côté gauche
- ③ Aspect de la boutonnière

Si le côté gauche est trop ouvert, tournez la vis d'équilibrage des boutonnières à l'aide d'un gros tournevis dans le sens « - ».

Si le côté gauche est trop serré, tournez la vis d'équilibrage des boutonnières à l'aide d'un gros tournevis dans le sens « + ».

- Ce réglage permet aux deux côtés de la boutonnière d'être identiques.

4

5 COMMENT UTILISER LES ACCESSOIRES ET LES APPLICATIONS

ATTENTION

- Mettez toujours la machine hors tension avant de remplacer le pied-de-biche. En effet, vous risquez de vous blesser si vous appuyez accidentellement sur la pédale et que la machine commence à coudre.

Fixation d'une fermeture à glissière

Nom du point	Modèle du point	Longueur du point [mm (%/pouce)]	Pied-de-biche
Point droit (Aiguille au centre)	9 	3 (1/8)	Pied pour fermeture à glissière « 1 »

Vous pouvez utiliser le pied pour fermeture à glissière « 1 » pour coudre différents types de fermetures à glissière et vous pouvez le positionner facilement à droite ou à gauche de l'aiguille.

Lorsque vous couchez avec la fermeture à glissière à droite, fixez le talon à la cheville gauche du pied pour fermeture à glissière. Lorsque vous couchez avec la fermeture à glissière à gauche, fixez le talon à la cheville droite du pied pour fermeture à glissière.

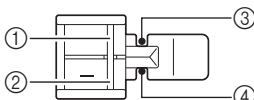

- ① Cheville droite pour la couture d'une fermeture à glissière à gauche
- ② Cheville gauche pour la couture d'une fermeture à glissière à droite
- ③ Point de chute de l'aiguille pour la couture d'une fermeture à glissière à gauche
- ④ Point de chute de l'aiguille pour la couture d'une fermeture à glissière à droite

1 Préparez le tissu, la fermeture à glissière faufilée sur l'envers.

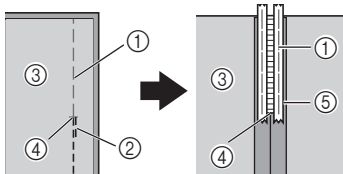

- ① Points de faufilage
- ② Points inverses
- ③ Envers du tissu
- ④ Extrémité de l'ouverture de la fermeture à glissière
- ⑤ Fermeture à glissière

2 Mettez la machine hors tension. Fixez le pied pour fermeture à glissière « 1 ».

ATTENTION

- Tournez la molette vers vous (dans le sens inverse des aiguilles d'une montre) et vérifiez que l'aiguille ne touche pas le pied pour fermeture à glissière avant de commencer à coudre. Si vous choisissez un point différent, l'aiguille touchera le pied-de-biche, cassera et vous risqueriez de vous blesser.

3 Mettez la machine sous tension.

ATTENTION

- Ne pas allumer la machine lorsque vous appuyez sur la pédale. La machine pourrait démarrer subitement et blesser la personne ou endommager la machine.

4 L'endroit du tissu orienté vers le haut, continuez à coudre avec la fermeture à glissière à droite du pied-de-biche.

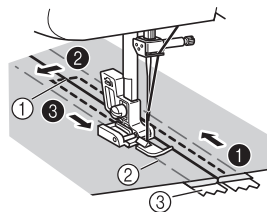

- ① Extrémité de l'ouverture de la fermeture à glissière
- ② Points de faufilage
- ③ Fermeture à glissière

- Cousez les points dans l'ordre, de ① à ③.

! ATTENTION

- Veillez à ce que l'aiguille n'entre pas en contact avec la fermeture à glissière tandis que vous êtes en train de coudre. Si l'aiguille entre en contact avec la fermeture à glissière, elle pourrait se casser et vous pourriez vous blesser.

- 5 Une fois la couture terminée, retirez les points de faufilage.

Création de fronces

Nom du point	Modèle de point	Longueur du point [mm ("/pouce)]
Point droit (Aiguille au centre)	9 	3 (1/8)
Point droit (Aiguille à gauche)	11 	2,5 (3/32)

- 1 Relâchez la tension du fil de dessus de façon à ce que le fil de dessous soit posé sur l'envers du tissu.
- 2 Cousez une ou plusieurs rangées de points droits.
- 3 Tirez sur les fils de dessous pour froncer le tissu.

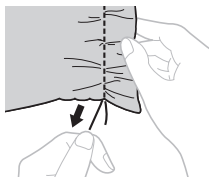

Appliqués

Nom du point	Modèle de point	Longueur du point [mm ("/pouce)]	Largeur du point [mm ("/pouce)]
Point zigzag	2 	0,7 (1/32)	1,8 (1/8)
Point zigzag	3 	1,5 (1/16)	3,3 (3/16)
Point zigzag	4 	2 (1/16)	5 (3/16)
Point zigzag (plumetis)	5 	0,5 (1/32)	5 (3/16)

Vous pouvez créer un appliqué en coupant une forme dans un morceau de tissu différent et en l'appliquant en tant que décoration.

- 1 Faufilez la forme coupée sur le tissu.



- 2 Cousez soigneusement le long du bord de la forme avec un point zigzag.

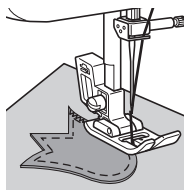

UTILISATION DES ACCESSOIRES OPTIONNELS

Couture de boutons

Nom du point	Modèle du point	Longueur du point [mm (/pouce)]	Largeur du point [mm (/pouce)]	Pied-de-biche	Autres accessoires
Point zigzag	2	0,7 (1/32)	1,8 (1/8)	Pied pour boutons « M »	Plaque à repriser
Point zigzag	3	1,5 (1/16)	3,3 (3/16)	Pied pour boutons « M »	Plaque à repriser
Point zigzag	4	2 (1/16)	5 (3/16)	Pied pour boutons « M »	Plaque à repriser

- 1** Mesurez la distance entre les boutonnières et réglez le sélecteur de modèle de point sur le point zigzag avec la largeur souhaitée.

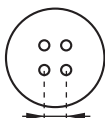

- 2** Mettez la machine hors tension.
- 3** Remplacez le pied-de-biche par le pied pour boutons « M ».
- 4** Placez la plaque à repriser sur la plaque d'aiguille.

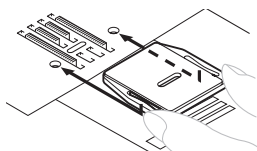

- 5** Mettez la machine sous tension.

ATTENTION

- Ne pas allumer la machine lorsque vous appuyez sur la pédale. La machine pourrait démarrer subitement et blesser la personne ou endommager la machine.

- 6** Mettez un bouton entre le pied et le tissu et assurez-vous que l'aiguille pénètre dans les trous sans toucher le bouton. Si elle le touche, reportez-vous à l'étape 1.

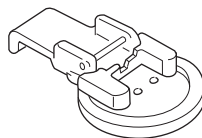

- 7** Cousez environ 10 points à vitesse réduite.

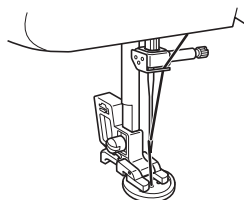
**ATTENTION**

- Veillez à ce que l'aiguille ne touche pas le bouton pendant la couture. L'aiguille pourrait se casser et vous pourriez vous blesser.

- 8** Tirez le fil de dessus à la fin de la couture vers l'envers du tissu, puis nouez-le avec le fil de la canette.

- À l'aide d'une paire de ciseaux, coupez le fil de dessus et le fil de la canette au début de la couture.

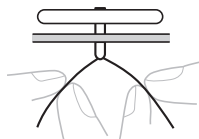

Reprisage

Nom du point	Modèle de point	Longueur du point [mm (" / pouce)]	Autres accessoires
Point droit (Aiguille au centre)	6	1,6 (1/16)	Plaque à reprisage
Point droit (Aiguille au centre)	7	1,8 (1/8)	Plaque à reprisage
Point droit (Aiguille au centre)	8	2 (1/16)	Plaque à reprisage
Point droit (Aiguille au centre)	9	3 (1/8)	Plaque à reprisage
Point droit (Aiguille au centre)	10	4 (3/16)	Plaque à reprisage
Point droit (Aiguille à gauche)	11	2,5 (3/32)	Plaque à reprisage

- 1 Mettez la machine hors tension. Placez la plaque à reprisage sur la plaque d'aiguille, puis mettez la machine sous tension.

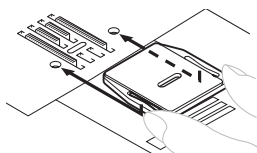

- 2 Retirez le pied-de-biche et son support, puis abaissez le levier du pied-de-biche.
- 3 Placez la partie à reprisage ainsi qu'un morceau de tissu de renfort sous le pied-de-biche.
- 4 Mettez la machine sous tension.

! ATTENTION

- Ne pas allumer la machine lorsque vous appuyez sur la pédale. La machine pourrait démarrer subitement et blesser la personne ou endommager la machine.

- 5 Commencez à coudre en tirant doucement sur le tissu en alternant le sens dans lequel vous le tirez, soit vers vous, soit dans la direction opposée.



Remarque





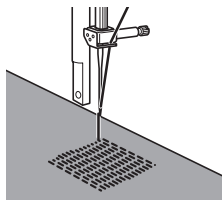

- Cousez tout en maintenant le tissu étiré afin de le maintenir en place.

- 6 Répétez ce mouvement jusqu'à ce que la partie en cours de reprisage soit remplie de lignes parallèles de points.



5

Comment utiliser le pied pour ourlets invisibles

Nom du point	Modèle de point	Longueur du point [mm ("/pouce)]	Largeur du point [mm ("/pouce)]
Point zigzag		0,7 (1/32)	1,8 (1/8)
Point zigzag		1,5 (1/16)	3,3 (3/16)
Point zigzag		2 (1/16)	5 (3/16)
Point droit (Aiguille au centre)		3 (1/8)	—
Points ourlet invisible		2 (1/16)	5 (3/16)
Point ourlet invisible élastique		2 (1/16)	5 (3/16)

Ce pied est pratique non seulement pour les points ourlet invisible élastiques mais aussi pour les coutures et les finitions.

■ Pour une finition

- 1 Mettez la machine hors tension.
- 2 Fixez le pied pour ourlets invisibles. Mettez la machine sous tension.

⚠ ATTENTION

- Ne pas allumer la machine lorsque vous appuyez sur la pédale. La machine pourrait démarrer subitement et blesser la personne ou endommager la machine.

- 3 Positionnez l'aiguille en fonction de la distance à laquelle vous souhaitez coudre le point par rapport au bord du tissu, puis abaissez-la.
- 4 Tournez la vis du guide du pied et réglez soigneusement pour guider le tissu.

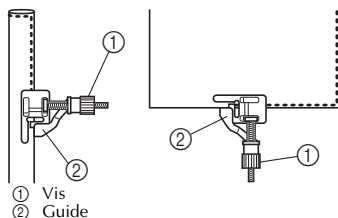

■ Pour une couture

- 1 Mettez la machine hors tension.
- 2 Fixez le pied pour ourlets invisibles. Mettez la machine sous tension.

⚠ ATTENTION

- Ne pas allumer la machine lorsque vous appuyez sur la pédale. La machine pourrait démarrer subitement et blesser la personne ou endommager la machine.

- 3 Réglez le sélecteur de modèle de point sur le point droit (aiguille au centre). Alinez le guide du pied sur le positionnement de l'aiguille.
- 4 Réglez le sélecteur de modèle de point sur le point zigzag avec la largeur souhaitée.
- 5 Placez le tissu sous le pied de façon à aligner le guide du pied entre les deux bords du tissu.
- 6 Abaissez le pied-de-biche et commencez à coudre.

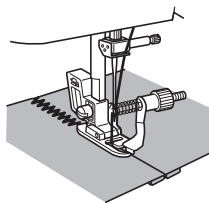

■ Pour les points ourlet invisible élastiques

Pour les points ourlet invisible élastiques, réglez le guide sur l'ourlet plié à l'aide de la vis.

- Pour plus de détails sur les points ourlet invisibles, voir page 30.

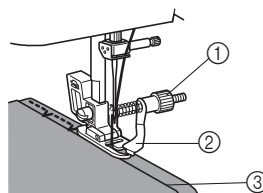

6 ANNEXE

ENTRETIEN

Restrictions sur l'application d'huile sur la machine

Pour éviter d'endommager la machine, l'utilisateur ne doit pas appliquer d'huile par lui-même. Cette machine a été fabriquée avec la quantité nécessaire d'huile appliquée pour garantir une utilisation correcte et ne requiert donc aucun entretien régulier en ce qui concerne l'application d'huile.

En cas de problème, par exemple des difficultés pour tourner la molette ou l'émission d'un bruit inhabituel, arrêtez immédiatement d'utiliser la machine et contactez votre centre de service Brother agréé ou le centre de service Brother agréé le plus proche.

Précautions relatives au rangement de la machine

Ne rangez pas la machine dans l'un des endroits décrits ci-dessous, sinon vous risquez d'endommager la machine (par exemple, apparition de rouille due à la condensation).

- Endroit exposé à des températures extrêmement élevées
- Endroit exposé à des températures extrêmement basses
- Endroit exposé à des changements extrêmes de températures
- Endroit exposé à un taux d'humidité ou de vapeur élevé
- À proximité d'une flamme, d'un radiateur ou d'un climatiseur
- À l'extérieur ou dans un endroit exposé aux rayons directs du soleil
- Endroit extrêmement poussiéreux ou gras



Remarque

- Pour prolonger la durée de vie de cette machine, mettez-la sous tension et utilisez-la régulièrement. Si vous la rangez pendant une période prolongée sans l'utiliser, elle risque d'être moins efficace.

Nettoyage

⚠ ATTENTION

- **Veillez à débrancher la machine avant de la nettoyer, sinon vous risquez de recevoir une décharge électrique ou de vous blesser.**

- 1 Mettez la machine hors tension et débranchez-la.
- 2 Soulevez l'aiguille et le pied-de-biche.
- 3 Desserrez la vis du pied-de-biche et la vis du pince-aiguille pour enlever le support du pied-de-biche et l'aiguille.

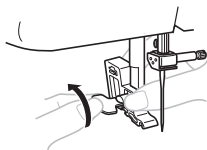

- 4 Utilisez un tournevis pour enlever les deux vis. Soulevez la plaque d'aiguille comme illustré, puis faites-la glisser vers la gauche pour l'enlever.

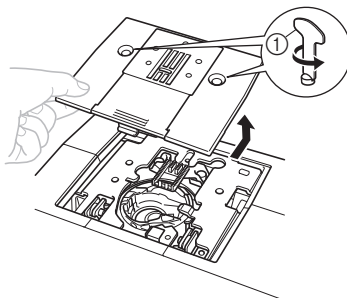

- ① Utilisez le tournevis

- 5** Saisissez le boîtier de la canette, puis soulevez-le vers la gauche.

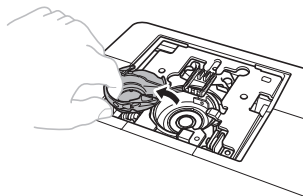

- 6** Utilisez la brosse de nettoyage ou un aspirateur pour enlever la poussière de la coursière et de ses alentours.

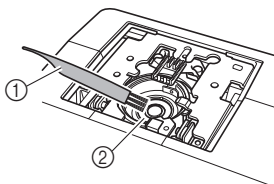

- ① Brosse de nettoyage
② Coursière

- N'appliquez pas d'huile sur le boîtier de la canette.

- 7** Insérez le boîtier de la canette de sorte que le repère ▲ sur le boîtier s'aligne sur le repère ● sur la machine, comme illustré ci-dessous.

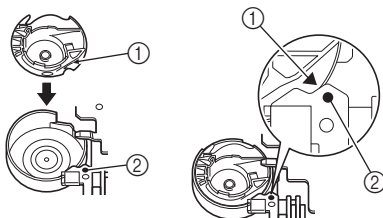

- Aligned les repères ▲ et ●.

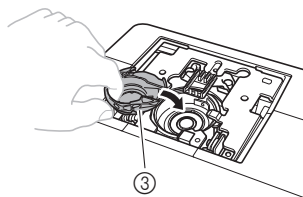

- ① Repère ▲
② Repère ●
③ Boîtier de la canette

- Veillez à ce que les points indiqués soient alignés avant d'installer le boîtier de la canette.

- 8** Installez la plaque d'aiguille, puis serrez les vis.

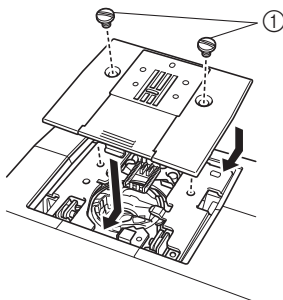

- ① Vis

- Veillez à installer correctement la plaque d'aiguille.

! ATTENTION

- N'utilisez jamais un boîtier de canette rayé, sinon le fil de dessus pourrait s'emmêler, l'aiguille pourrait se casser ou la qualité des coutures pourrait être affectée. Pour acheter un nouveau boîtier de canette (réf. : XE9326-001), contactez votre centre de service Brother agréé le plus proche.
- Veillez à monter le boîtier de la canette correctement, sinon l'aiguille pourrait se casser.

DÉPANNAGE

Si la machine ne fonctionne plus correctement, vérifiez si les problèmes suivants en sont la cause avant de faire appel au service de dépannage. Vous pouvez résoudre la plupart des problèmes vous-même. Pour une aide supplémentaire, le Centre de solutions Brother propose des réponses aux questions fréquemment posées (dans la FAQ, « Foire aux questions ») et des conseils de dépannage régulièrement actualisés. Consultez notre site à l'adresse « <http://support.brother.com> ». Si le problème persiste, contactez votre revendeur Brother ou le centre de service Brother agréé le plus proche.

Symptôme	Cause possible	Comment y remédier	Page
La machine à coudre ne fonctionne pas.	L'interrupteur principal est dans la position d'arrêt.	Mettez l'interrupteur principal dans la position de marche.	8
	L'axe du dévidoir est poussé vers la droite.	Poussez l'axe du dévidoir vers la gauche.	14
	Vous n'avez pas utilisé correctement la pédale.	Utilisez correctement la pédale.	8
Impossible de retirer le tissu cousu avec la machine.	Le fil est emmêlé en dessous de la plaque d'aiguille.	Soulevez le tissu et coupez les fils en dessous, puis nettoyez la coursière.	40
L'aiguille se casse.	L'aiguille n'est pas installée correctement.	Installez l'aiguille correctement.	8
	La vis du pince-aiguille est desserrée.	Utilisez le tournevis pour serrer fermement la vis.	9
	L'aiguille est tordue ou émoussée.	Remplacez l'aiguille.	8
	Le fil de dessus n'a pas été enfilé correctement.	Rectifiez l'enfilage du fil de dessus.	17
	Vous n'avez pas utilisé la combinaison correcte de tissu, de fil et d'aiguille.	Choisissez un fil et une aiguille qui sont appropriés au type de tissu.	22
	Le pied-de-biche que vous utilisez n'est pas approprié au type de point que vous voulez coudre.	Utilisez le pied-de-biche approprié au type de point que vous voulez utiliser.	–
	La tension du fil de dessus est trop élevée.	Réduisez la tension du fil de dessus.	27
	Vous tirez trop sur le tissu.	Guidez le tissu légèrement.	–
	Vous n'avez pas monté la bobine correctement.	Montez la bobine correctement.	17
	Les alentours du trou dans la plaque d'aiguille ou le pied-de-biche sont rayés.	Remplacez la plaque d'aiguille. Contactez votre revendeur ou le centre de service Brother agréé le plus proche.	–
	Le boîtier de la canette est rayé.	Remplacez le boîtier de la canette. Contactez votre revendeur ou le centre de service Brother agréé le plus proche.	–
	Vous avez utilisé une canette qui n'a pas été conçue pour cette machine.	Utilisez une canette qui a été conçue pour cette machine.	13
Le fil de dessus se casse.	Vous n'avez pas enfilé correctement le fil de dessus. (Par exemple, vous n'avez pas monté la bobine correctement, ou le fil est sorti du guide au-dessus de l'aiguille.)	Rectifiez l'enfilage du fil de dessus.	17
	Le fil est emmêlé ou présente des nœuds.	Démêlez le fil et défaites les nœuds.	–
	L'aiguille n'est pas appropriée au fil que vous utilisez.	Choisissez une aiguille appropriée au type de point que vous utilisez.	22
	▼ La tension du fil de dessus est trop élevée.	Réduisez la tension du fil de dessus.	27

Symptôme	Cause possible	Comment y remédier	Page
▲ Le fil de dessus se casse.	L'aiguille est tordue ou émoussée.	Remplacez l'aiguille.	8
	L'aiguille n'est pas installée correctement.	Installez l'aiguille correctement.	8
	Les alentours du trou dans la plaque d'aiguille ou le pied-de-biche sont rayés.	Remplacez la plaque d'aiguille. Contactez votre revendeur ou le centre de service Brother agréé le plus proche.	–
	Le boîtier de la canette est rayé ou présente une bavure.	Remplacez le boîtier de la canette. Contactez votre revendeur ou le centre de service Brother agréé le plus proche.	–
	Vous avez utilisé une canette qui n'a pas été conçue pour cette machine.	Utilisez une canette qui a été conçue pour cette machine.	13
Le fil de dessous est emmêlé ou se casse.	Vous n'avez pas bobiné correctement le fil de la canette.	Bobinez correctement le fil de la canette.	13
	La canette est rayée ou elle ne tourne pas régulièrement.	Remplacez la canette.	–
	Le fil est emmêlé.	Retirez le fil emmêlé et nettoyez la coursière.	40
	Vous avez utilisé une canette qui n'a pas été conçue pour cette machine.	Utilisez une canette qui a été conçue pour cette machine.	13
	La canette n'est pas mise en place correctement.	Réinstallez correctement le fil de la canette.	15
La tension du fil n'est pas correcte.	Vous n'avez pas enfilé correctement le fil de dessus.	Rectifiez l'enfilage du fil de dessus.	17
	Vous n'avez pas bobiné correctement le fil de la canette.	Bobinez correctement le fil de la canette.	13
	Vous n'avez pas utilisé la combinaison correcte de fil et d'aiguille pour le tissu que vous utilisez.	Choisissez un fil et une aiguille qui sont appropriés au type de tissu.	22
	Vous n'avez pas fixé correctement le support du pied-de-biche.	Fixez correctement le support du pied-de-biche.	–
	La tension du fil n'est pas correcte.	Réglez la tension du fil de dessus.	27
	Vous avez utilisé une canette qui n'a pas été conçue pour cette machine.	Utilisez une canette qui a été conçue pour cette machine.	13
	La canette n'est pas mise en place correctement.	Réinstallez correctement le fil de la canette.	15
Le tissu est froissé.	Vous n'avez pas enfilé le fil de dessus correctement ou vous n'avez pas monté la canette correctement.	Enfilez correctement le fil de dessus et bobinez correctement le fil de la canette.	13-21
	Vous n'avez pas monté la bobine correctement.	Montez la bobine correctement.	17
	Vous n'avez pas utilisé la combinaison correcte de tissu, de fil et d'aiguille.	Choisissez un fil et une aiguille qui sont appropriés au type de tissu.	22
	L'aiguille est tordue ou émoussée.	Remplacez l'aiguille.	8
	Si vous cousez des tissus fins, ceux-ci ne sont pas entraînés correctement.	Placez un tissu stabilisateur sous le tissu.	25
	Le pied-de-biche que vous utilisez n'est pas approprié au type de point que vous voulez coudre.	Utilisez le pied-de-biche approprié au type de point que vous voulez utiliser.	35
	La tension du fil n'est pas correcte.	Réglez la tension du fil de dessus.	27

Symptôme	Cause possible	Comment y remédier	Page
Des points sont sautés.	Vous n'avez pas enfilé correctement le fil de dessus.	Rectifiez l'enfilage du fil de dessus.	17
	Vous n'avez pas utilisé la combinaison correcte de tissu, de fil et d'aiguille.	Choisissez un fil et une aiguille qui sont appropriés au type de tissu.	22
	L'aiguille est tordue ou émoussée.	Remplacez l'aiguille.	8
	L'aiguille n'est pas installée correctement.	Installez l'aiguille correctement.	8
	De la poussière s'est accumulée sous la plaque d'aiguille ou dans le boîtier de la canette.	Enlevez la plaque d'aiguille et nettoyez la plaque et le boîtier de la canette.	40
Vous ne pouvez pas utiliser l'enfile-aiguille.	Vous n'avez pas relevé l'aiguille dans la position correcte.	Relevez l'aiguille en tournant la molette vers vous (dans le sens inverse des aiguilles d'une montre) de sorte que le repère de la molette soit orienté vers le haut.	19
	Vous n'avez pas inséré l'aiguille correctement.	Insérez l'aiguille correctement.	8
Le point n'est pas cousu correctement.	Le pied-de-biche que vous utilisez n'est pas correct pour ce type de point.	Utilisez le pied-de-biche approprié au type de point que vous voulez utiliser.	–
	La tension du fil n'est pas correcte.	Réglez la tension du fil de dessus.	27
	Le fil est emmêlé.	Retirez le fil emmêlé. Si le fil est emmêlé dans le boîtier de la canette, nettoyez le boîtier.	40
Le tissu n'est pas entraîné.	La plaque à reprendre est montée sur la plaque d'aiguille.	Enlevez la plaque à reprendre.	–
	Vous n'avez pas utilisé la combinaison correcte de tissu, de fil et d'aiguille.	Choisissez un fil et une aiguille qui sont appropriés au type de tissu.	22
	Le fil est emmêlé, par exemple dans la coursière.	Retirez le fil emmêlé. Si le fil est emmêlé dans la coursière, nettoyez cette dernière.	40
	Le pied-de-biche que vous utilisez n'est pas approprié au type de point que vous voulez coudre.	Utilisez le pied-de-biche approprié au type de point que vous voulez utiliser.	35

INDEX

- A**
 Accessoires 5
 en option 5, 37
 Aiguille
 combinaisons de tissu et d'aiguille 22
 remplacement 8
 vérification 8
 Aiguilles jumelées
 couture 25
 fixation 9, 25
 Appliqués 36
- B**
 Bobinage de la canette 13
 Boutonnière
 équilibrage 34
 réalisation 33
 Boutonnière automatique en quatre étapes ... 33
 Branchement de la fiche du cordon
 d'alimentation 7
- C**
 Canette à installation rapide 16, 21
 Changement du pied-de-biche 10
 Combinaisons de tissu, fil et aiguille 22
 Comment faire sortir le fil de dessous 21
 Coupe-fil 24
 Couture de boutons 37
 Création de fronces 36
- D**
 Dépannage 42
- E**
 Enfilage
 fil de dessous 15, 16
 fil de dessus 17
 Enfilage du fil de dessous 15
 Enfilage du fil de dessus 17
 Enfile-aiguille 19
 Entretien 40
- F**
 Fixation d'une fermeture à glissière 35
- I**
 Interrupteur de la lampe 8
 Interrupteur principal 8
- L**
 Levier de couture en marche arrière 12
- M**
 Mode bras libre 25
 Modèles de points 11
 Molette 17
- N**
 Nettoyage 40
 Nettoyage de la coursière 40
- P**
 Pédale 8
 Pièces principales 6
 Pied pour ourlets invisibles 39
 Plaque à reprendre 37, 38
 Plateau 6
 Points
 intégrés 29
 noms 11
 Points de surjet 31
 Points double action 32
 Points droits 29
 Points élastiques 31
 Points ourlet invisible 30, 39
 Points zigzag 29
 Porte-bobine 13, 17
- R**
 Réprisage 38
- S**
 Sélecteur de modèle de point 11
 Sélecteur de tension supérieure 27
- T**
 Tension du fil 27
- V**
 Vis d'équilibrage des boutonnières 34

Visitez notre site <http://support.brother.com> pour obtenir les coordonnées du service après-vente et consulter la Foire aux questions (FAQ).

French
888-X64/X74/X84/X67/X77/X87
Printed in Vietnam



XG5220-001