

IROBOT

ASPI-ROBOT

ROOMBA 606

MANUEL D'UTILISATION



Besoin d'aide ? Rendez-vous sur www.communaute.darty.com

Robot[®]

Roomba[®]

Robot aspirateur

Série 600
Guide du propriétaire

Consignes de sécurité importantes

 **AVERTISSEMENT : POUR ÉVITER TOUT RISQUE DE BLESSURE OU DE DOMMAGE, LISEZ LES CONSIGNES DE SÉCURITÉ SUIVANTES LORS DE LA CONFIGURATION, DE L'UTILISATION ET DE L'ENTRETIEN DE VOTRE ROBOT.**

CET APPAREIL PEUT ÊTRE UTILISÉ PAR DES ENFANTS ÂGÉS DE 8 ANS ET PLUS, ET PAR DES PERSONNES AYANT DES CAPACITÉS PHYSIQUES, SENSORIELLES OU MENTALES RÉDUITES, OU UN MANQUE D'EXPÉRIENCE ET DE CONNAISSANCES, SI DES CONSEILS OU INSTRUCTIONS LEUR ONT ÉTÉ DONNÉS CONCERNANT L'UTILISATION EN TOUTE SÉCURITÉ DE L'APPAREIL ET LES DANGERS IMPLIQUÉS. LES ENFANTS NE DOIVENT PAS JOUER AVEC L'APPAREIL. LE NETTOYAGE ET L'ENTRETIEN PAR L'UTILISATEUR NE DOIVENT PAS ÊTRE EFFECTUÉS PAR DES ENFANTS SANS SURVEILLANCE.

 **AVERTISSEMENT : POUR ÉVITER TOUT CHOC ÉLECTRIQUE, N'EXPOSEZ PAS LES COMPOSANTS ÉLECTRONIQUES DE VOTRE ROBOT NI SON CHARGEUR INTÉGRÉ, ÉGALEMENT APPELÉ HOME BASE. AUCUNE PIÈCE INTERNE NE PEUT ÊTRE RÉPARÉE PAR L'UTILISATEUR. CONFIEZ L'ENTRETIEN À UN TECHNICIEN QUALIFIÉ. NE MANIPULEZ PAS VOTRE ROBOT NI LA BASE DE CHARGEMENT HOME BASE™ SI VOUS AVEZ LES MAINS HUMIDES.**

Consignes de sécurité importantes (suite)

- Tenez compte de tous les avertissements figurant sur le robot et sur ses pièces.
- **⚠ AVERTISSEMENT** Risque de choc électrique. Utilisez le produit uniquement à l'intérieur et dans un environnement sec.
- Votre robot n'est pas un jouet. Ne vous asseyez pas et ne vous tenez pas debout sur l'appareil. Il est nécessaire de surveiller les jeunes enfants et les animaux lorsque votre robot est en marche.
- Rangez et utilisez votre robot à température ambiante uniquement.
- N'utilisez pas cet appareil pour ramasser des objets tranchants, du verre ou toute matière en combustion ou qui dégage de la fumée.
- N'utilisez pas cet appareil pour nettoyer de l'eau de Javel, de la peinture ou d'autres produits chimiques, ou quoi que ce soit d'humide.
- Ne versez pas et ne vaporisez pas de liquide sur votre robot.
- Avant d'utiliser cet appareil, ramassez les objets tels que les vêtements, les feuilles volantes, les cordons des stores ou des rideaux, les cordons d'alimentation et tout objet fragile. Si l'appareil passe au-dessus d'un cordon d'alimentation et l'entraîne, il risque de faire tomber au passage des objets se trouvant sur une table ou une étagère à proximité.
- Si la pièce à nettoyer comprend un balcon, une barrière physique doit être utilisée pour empêcher l'accès au balcon et garantir un fonctionnement sûr.
- Ne placez aucun objet sur votre robot.
- N'oubliez pas que le robot se déplace tout seul. Faites attention lorsque vous marchez dans la zone dans laquelle le robot fonctionne afin de ne pas trébucher.
- Ne faites pas fonctionner le robot dans des zones comportant des prises électriques ouvertes dans le sol.
- **⚠ AVERTISSEMENT** Risque de choc électrique : Votre robot est fourni avec un câble d'alimentation adapté à votre secteur. N'utilisez pas d'autre câble d'alimentation. Si vous avez besoin de remplacer le câble, contactez le service d'assistance à la clientèle afin de choisir un câble conforme aux normes d'alimentation électrique de votre pays.
- Ce robot est conçu pour une utilisation sur sol sec uniquement.
- **⚠ AVERTISSEMENT** Risque de choc électrique et d'incendie : Ce produit est conçu pour être branché sur une prise de courant standard. Le produit ne peut pas être utilisé avec n'importe quel type de convertisseur de puissance. L'utilisation de convertisseurs de puissance annule immédiatement la garantie.
- N'utilisez pas de batteries non rechargeables. Utilisez uniquement la batterie rechargeable fournie avec le produit. Pour la remplacer, achetez une batterie iRobot identique ou contactez le service d'assistance à la clientèle d'iRobot pour obtenir d'autres solutions concernant la batterie.
- **⚠ AVERTISSEMENT** Rechargez uniquement l'une des batteries iRobot suivantes : batterie Ni-MH de 14,8 V et 3 000 mAh maximum, batterie au lithium de 3 300 mAh maximum. Les autres types de batteries peuvent exploser et provoquer des blessures. Contactez toujours le service d'assistance à la clientèle pour savoir comment remplacer votre batterie de façon adéquate.

- **⚠ AVERTISSEMENT** Risque de choc électrique : N'utilisez pas la base de chargement Home Base avec une fiche ou un câble endommagé. S'ils sont endommagés, le câble ou la fiche doivent être remplacés.
- Avant de ranger votre robot pour une longue durée ou de le transporter, veillez toujours à charger et retirer sa batterie, et à retirer les accessoires.
- Si vous vivez dans une région sujette à de violents orages, nous vous recommandons d'utiliser des systèmes spéciaux de protection contre les surtensions. En cas d'orage électrique, vous pouvez protéger la station Home Base de votre robot à l'aide d'un parasurtenseur.
- **⚠ AVERTISSEMENT** Risque de choc électrique : Débranchez toujours votre robot de la base de chargement Home Base avant de le nettoyer ou de l'entretenir.
- Avant chaque utilisation, vérifiez la batterie pour détecter tout signe de dommage ou de fuite. Ne chargez pas une batterie endommagée ou présentant une fuite.
- **⚠ AVERTISSEMENT** Exposition à des substances chimiques : En cas de fuite de la batterie, évitez tout contact du liquide avec la peau ou les yeux. En cas de contact avec le liquide, lavez abondamment à l'eau la zone touchée et consultez un médecin. Placez la batterie dans un sac en plastique scellé et jetez-la de façon sécurisée en respectant les réglementations environnementales en vigueur dans votre pays. Rendez-la à votre centre d'entretien iRobot local agréé pour qu'elle soit mise au rebut.
- La batterie doit être retirée du robot avant d'être jetée.
- **⚠ AVERTISSEMENT** Risque d'incendie ou d'explosion : N'écrasez pas et ne démontez pas la batterie. Ne chauffez pas la batterie, ne la placez pas à proximité d'une source de chaleur et ne l'exposez pas aux rayons du soleil. N'incinerez pas et ne court-circuitez pas la batterie. Ne soumettez pas les batteries à des chocs mécaniques.
- N'immergez pas la batterie dans un liquide.
- Veuillez contacter les autorités locales de traitement des déchets pour connaître la réglementation en matière de recyclage et d'élimination des batteries dans votre région.



Ce symbole qui figure sur le produit ou sur son emballage signifie :

Ne jetez aucun appareil électrique ni aucune batterie avec les déchets ménagers non triés. Utilisez des installations de collecte spécifiques. Contactez les autorités locales pour obtenir des informations concernant les systèmes de collecte disponibles. Si des appareils électriques sont jetés dans des sites d'enfouissement ou des déchèrges, des substances dangereuses peuvent s'en échapper et polluer les nappes phréatiques, puis pénétrer dans la chaîne alimentaire et nuire à votre santé et à votre bien-être. Veuillez contacter votre autorité locale ou régionale de traitement des déchets pour plus d'informations sur les programmes de collecte, de réutilisation et de recyclage.



Table des matières

Consignes de sécurité importantes	i
Renseignements sur votre Roomba®	2
Utiliser votre Roomba®	3
Programmation.....	4
Accessoires.....	4
Entretien régulier de votre robot	5
Dépannage.....	8
Service d'assistance à la clientèle d'iRobot.....	9

Renseignements sur votre Roomba

Vue du dessus



Home Base

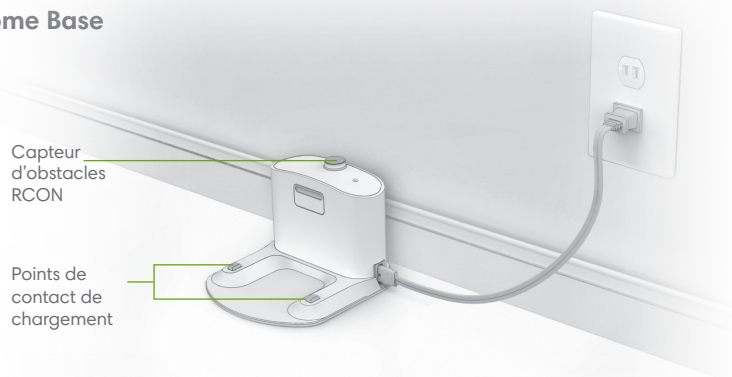

Boutons et voyants

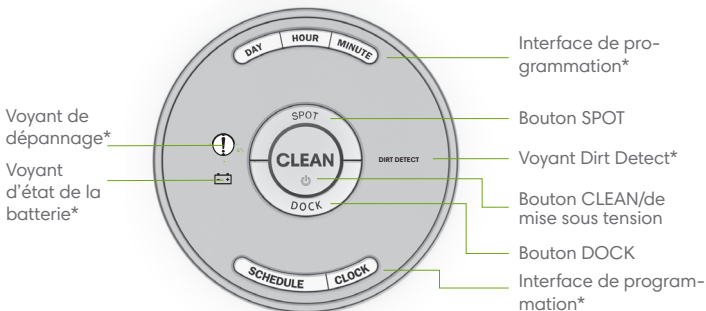

*Les fonctions et/ou l'emplacement peuvent varier selon le modèle

Vue de dessous

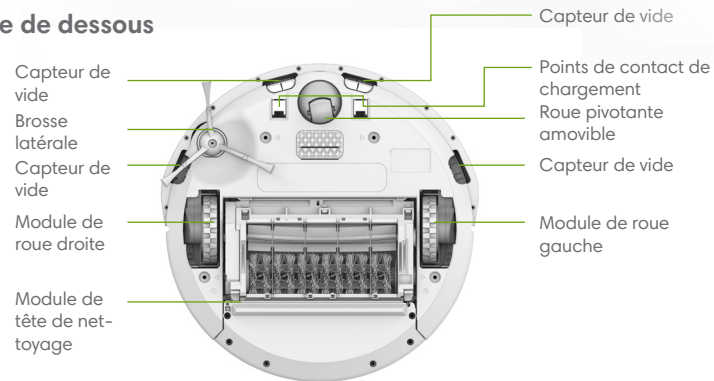

Utiliser votre Roomba

Positionnement de la base de chargement Home Base™

Placez la base de chargement Home Base dans une zone ouverte et dégagée, en respectant les distances de sécurité suivantes :

- Au moins 50 centimètres de chaque côté de la base de chargement Home Base
- Au moins 1,2 mètres devant la base de chargement Home Base, et à au moins 1,2 mètres des escaliers
- À au moins 2,4 mètres des Virtual Wall barrières virtuelles

La base de chargement Home Base doit rester branchée en permanence.

Mode d'emploi

- Retournez votre robot et retirez la languette de la batterie. Placez ensuite Roomba sur la base de chargement Home Base pour charger la batterie.
- Pour charger entièrement la batterie avant le premier cycle de nettoyage, laissez Roomba se recharger sur la station Home Base pendant 3 heures.
- Appuyez sur le bouton CLEAN une fois pour mettre en marche votre Roomba. Pour démarrer un cycle de nettoyage, appuyez à nouveau sur CLEAN.

 **Remarque** : débarrassez le sol des objets encombrants avant le nettoyage (vêtements, jouets, etc.). Utilisez Roomba au quotidien pour entretenir vos sols.

- Pour mettre Roomba en pause pendant un cycle de nettoyage, appuyez sur CLEAN.
- Pour reprendre le cycle de nettoyage, appuyez à nouveau sur CLEAN.
- Pour mettre fin au cycle de nettoyage et mettre Roomba en mode veille, maintenez le bouton CLEAN enfoncé jusqu'à ce que les voyants de Roomba s'éteignent.
- Pour renvoyer Roomba à sa base de chargement Home Base pendant un cycle de nettoyage, appuyez sur DOCK sur Roomba. Cela met fin au cycle de nettoyage.
- Pour effectuer un nettoyage SPOT, ou nettoyage ciblé, placez Roomba sur la saleté, puis appuyez sur le bouton SPOT sur le robot. Roomba tournera en spirale sur environ 1 mètre de diamètre, puis reviendra en arrière, pour un nettoyage plus poussé de la zone.

 **Remarque** : videz le bac et nettoyez le filtre après chaque utilisation.

- Rangez toujours votre Roomba sur sa base de chargement Home Base afin qu'il soit chargé et prêt à nettoyer quand vous en avez besoin. Si vous le rangez ailleurs que sur la base de chargement Home Base, retirez d'abord la batterie et stockez Roomba et la batterie dans un endroit frais et sec.

Batterie et mise en charge

Chargez votre Roomba à l'aide de la base de chargement Home Base. Les voyants d'état s'éteindront après 60 secondes pour économiser l'énergie pendant que Roomba est en charge. Pour connaître l'état de la batterie, appuyez sur CLEAN pour allumer le voyant d'état de la batterie ou le bouton lui-même. Utilisez ce tableau pour déterminer l'état de la batterie pendant la mise en charge.

Couleur du voyant	État de la batterie
Orange	Mise en charge
Vert fixe	Charge terminée

Réglage de l'horloge (certains modèles)

Vous devez régler l'horloge avant de programmer un nettoyage avec Roomba. Pour régler l'heure :

- 1 Appuyez sur le bouton CLOCK et maintenez-le enfoncé.
- 2 Tout en maintenant le bouton CLOCK enfoncé, utilisez les boutons DAY, HOUR et MINUTE pour régler l'heure.
- 3 Relâchez le bouton CLOCK. Roomba émet un bip pour indiquer que l'heure et la date ont été réglées.

Programmation (certains modèles)

Vous pouvez programmer Roomba pour effectuer un nettoyage par jour, jusqu'à sept fois par semaine. Vous devez régler l'heure avant de configurer un programme.

Pour configurer ou modifier le programme de nettoyage

- 1 Appuyez sur le bouton SCHEDULE et maintenez-le enfoncé.
- 2 Tout en maintenant le bouton SCHEDULE enfoncé, utilisez les boutons DAY, HOUR et MINUTE pour définir le programme.
- 3 Relâchez le bouton SCHEDULE. Roomba émet un bip pour indiquer que le programme a bien été défini.

Pour supprimer une heure de nettoyage programmée

- 1 Maintenez le bouton SCHEDULE enfoncé.
- 2 Tout en maintenant le bouton SCHEDULE enfoncé, appuyez sur le bouton DAY pour parcourir les heures de nettoyage programmées de Roomba.
- 3 Lorsque Roomba affiche l'heure de nettoyage programmée que vous souhaitez supprimer, appuyez sur le bouton DAY et maintenez-le enfoncé pendant cinq secondes.
- 4 Relâchez le bouton SCHEDULE. Roomba émet un bip pour indiquer que l'heure de nettoyage a été supprimée.

Accessoires

Virtual Wall barrière virtuelle double fonction

(accessoire en option pour tous les modèles)

La technologie Virtual Wall barrière virtuelle double fonction confine Roomba dans les pièces que vous voulez nettoyer et l'empêche d'accéder à d'autres zones. Entre deux cycles de nettoyage, vous pouvez laisser le dispositif là où il est, sur le sol. Vous pouvez le régler sur l'un des deux modes proposés, en fonction des besoins de nettoyage de votre maison :

 **Remarque :** dans des conditions d'utilisation normales, les piles dureront 8 à 10 mois. Si vous ne comptez pas utiliser le dispositif Virtual Wall pendant une période prolongée et si vous souhaitez le ranger, assurez-vous de mettre l'interrupteur en position « Arrêt » (position centrale).

Mode Virtual Wall : quand l'interrupteur est en position haute (↑), l'appareil fonctionne en mode Virtual Wall. Cela signifie que vous pouvez le régler pour bloquer l'accès aux ouvertures jusqu'à une distance d'environ 3 mètres. Il crée une barrière invisible en forme de cône qui ne peut être détectée que par Roomba.

 **Remarque :** cette barrière s'élargit au fur et à mesure qu'elle s'éloigne du dispositif (voir l'illustration).

Mode Halo : lorsque l'interrupteur est en position basse (↓), le dispositif crée une zone de protection que Roomba ne peut pas pénétrer. Ainsi, Roomba ne percutera pas les objets que vous souhaitez protéger (comme la gamelle du chien ou un vase) et ne se rendra pas dans les endroits où vous ne voulez pas qu'il aille (par exemple, un coin ou sous un bureau). La zone de protection générée par le mode Halo est invisible, et s'étend sur un rayon de 60 cm autour du dispositif.

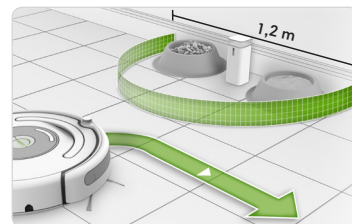
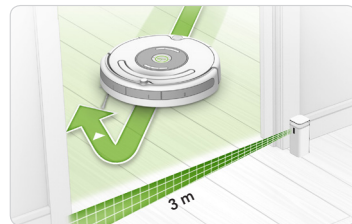
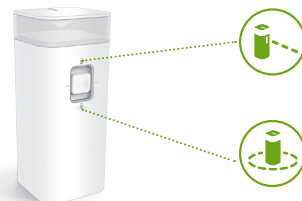

Entretien régulier de votre robot

Recommandations d'entretien du robot

Pour préserver les performances optimales de Roomba, vous devez suivre les consignes d'entretien ci-après. Si vous remarquez que Roomba ramasse moins de débris sur le sol, videz le bac, nettoyez le filtre et nettoyez les brosses.

Pièce du robot	Fréquence d'entretien	Fréquence de remplacement
Bac	Après chaque utilisation	-
Filtre	Une fois par semaine (deux fois par semaine si vous avez des animaux domestiques à la maison)	Tous les deux mois
Brosses	Une fois par semaine (deux fois par semaine si vous avez des animaux domestiques à la maison)	Tous les 6-12 mois
Roue avant	Toutes les deux semaines	Tous les ans
Brosses latérales Capteurs de vide Contacts de chargement	Une fois par mois	-



Remarque : iRobot fabrique diverses pièces et assemblages de rechange. Pour acheter des pièces de rechange, visitez www.irobot.com/Roomba600. Si vous avez des questions relatives aux pièces de rechange, veuillez contacter le service d'assistance à la clientèle d'iRobot.

Vidage du bac

Appuyez sur le bouton, puis retirez le bac.

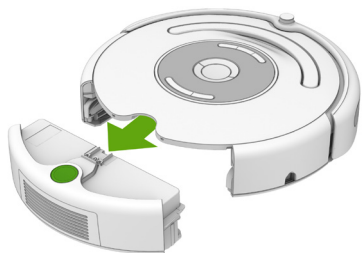

Nettoyage du filtre

Tirez sur le filtre pour le retirer. Tapez le filtre contre la poubelle pour faire tomber les débris. Remettez le filtre.

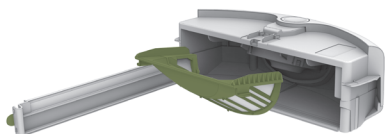

Remplacez le filtre tous les deux mois.

Nettoyage des brosses

1 Ouvrez le protège-brosse en soulevant les deux languettes.

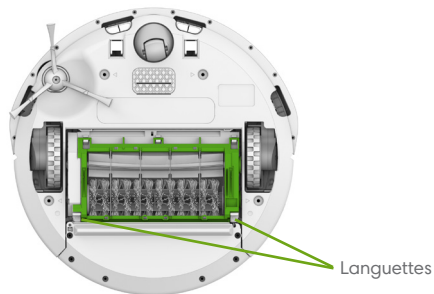

2 Retirez les brosses et enlevez les cheveux et débris.

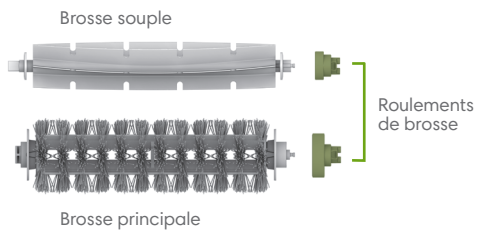

3 Enlevez les cheveux et les débris des roulements de brosse.



Nettoyage de la roue avant

- 1 Tirez fermement sur la roue avant pour retirer l'ensemble roue avant.
- 2 Enlevez les débris à l'intérieur de la cavité de la roue.
- 3 Faites tourner la roue à la main. Si elle ne tourne pas bien, retirez-la de son logement et appuyez fermement pour retirer l'axe, puis enlevez les débris ou les cheveux qui y sont coincés.
- 4 Quand vous avez terminé, remettez les pièces en place. Assurez-vous de bien fixer la roue dans son emplacement (vous devez entendre un clic).

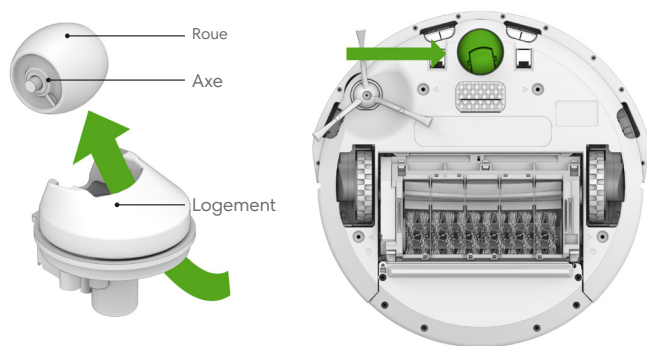

⚠ Important : si la roue avant est bloquée par des débris et des cheveux, vous risquez d'endommager le sol.

Nettoyage des capteurs de vide et des contacts de chargement

Essuyez tous les capteurs et contacts de chargement avec une lingette de nettoyage sèche propre.



FR

Nettoyage de la brosse latérale

Utilisez un petit tournevis pour retirer la vis. Tirez sur la brosse latérale pour la retirer du robot. Enlevez les cheveux et/ou débris, puis réinstallez la brosse latérale.



Dépannage

Problèmes pendant le nettoyage

Si la batterie est faible, le voyant d'état de la batterie ou le bouton CLEAN s'allument en rouge. Chargez immédiatement l'appareil. Placez Roomba sur la base de chargement Home Base pour le charger.

Si Roomba rencontre une erreur pendant le nettoyage, le voyant de dépannage ou le bouton CLEAN clignotent, et un message d'erreur sonore se fait entendre. Suivez les instructions audio. Le message peut être réécouté en appuyant sur CLEAN.

Si le problème persiste, consultez le site global.irobot.com pour contacter votre centre d'assistance à la clientèle local.

Problèmes pendant la charge

Si Roomba rencontre une erreur pendant la charge, le voyant de dépannage clignote et un message d'erreur sonore se fait entendre. Vérifiez les contacts de chargement sur le robot et la base de chargement Home Base pour vous assurer qu'ils sont propres et qu'il ne reste aucun débris. Si vous rencontrez des problèmes pendant la charge, consultez le site global.irobot.com pour contacter votre centre d'assistance à la clientèle local.

Si vous avez des questions ou des commentaires au sujet de ce produit, veuillez contacter iRobot avant de faire appel à un détaillant.

Consultez l'espace du propriétaire iRobot à l'adresse global.irobot.com pour obtenir des conseils et accéder aux FAQ, et à des informations sur les accessoires et d'autres produits iRobot.

Batterie Lithium Ion

(disponible sur certains modèles)



Important : les batteries Lithium Ion et les produits contenant ce type de batterie sont soumis à des règles de transport très strictes. Si vous avez besoin d'expédier votre produit (avec sa batterie) à des fins de service, de voyage ou pour une autre raison, vous DEVEZ vous conformer aux instructions d'expédition suivantes :

- » Retirez la batterie au Lithium Ion du produit
 - Retournez le robot et retirez la vis de la brosse latérale, puis la brosse latérale en tirant doucement.
 - Dévissez les quatre vis du couvercle inférieur et soulevez-le.
 - Retirez la batterie.
- » Placez un morceau d'adhésif sur les contacts de chargement en métal de la batterie
- » Remettez la batterie en place (avec l'adhésif) et verrouillez le couvercle de son compartiment
- » Emballez avec soin le produit dans son carton d'origine ou dans une autre boîte, afin d'éviter qu'il ne soit balloté pendant le transport
- » Expédiez-le par voie terrestre uniquement (pas par avion)

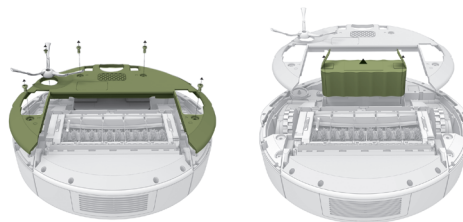

Service d'assistance à la clientèle d'iRobot

États-Unis et Canada

Si vous avez des questions ou des commentaires au sujet de votre Roomba, veuillez contacter iRobot avant de faire appel à un détaillant.

Visitez le site

www.irobot.com/support pour obtenir des conseils, et accéder aux questions fréquentes et à des informations sur les accessoires. Si vous avez encore besoin d'aide, appelez notre équipe du service d'assistance à la clientèle au (877) 855-8593.

Horaires du service d'assistance à la clientèle d'iRobot :

- Du lundi au vendredi, de 9 h 00 à 21 h 00 heure de l'est
- Du samedi au dimanche, de 9 h 00 à 18 h 00 heure de l'est

Hors États-Unis et Canada

Visitez le site global.irobot.com pour :

- En savoir plus sur iRobot dans votre pays
- Découvrir les conseils et astuces permettant d'améliorer les performances de votre Roomba
- Obtenir des réponses à vos questions
- Contacter votre centre d'assistance local

Pour obtenir des informations sur la déclaration de conformité de l'UE, consultez le site www.irobot.com/compliance.



©2017 iRobot Corporation, 8 Crosby Drive, Bedford, MA 01730 États-Unis. Tous droits réservés.
iRobot, Roomba, iAdapt, Home Base et Virtual Wall sont des marques déposées d'iRobot Corporation.
AeroVac et Dirt Detect sont des marques de commerce d'iRobot Corporation.

WC : 4598013