

# BOSE

## BARRE DE SON

# BASS MODULE 700 NOIR

## MANUEL D'UTILISATION



Besoin d'aide ?

Rendez-vous sur votre communauté <https://sav.darty.com>





**BASS MODULE 700**

Veillez lire et conserver à portée de main toutes les consignes de sécurité et le mode d'emploi.

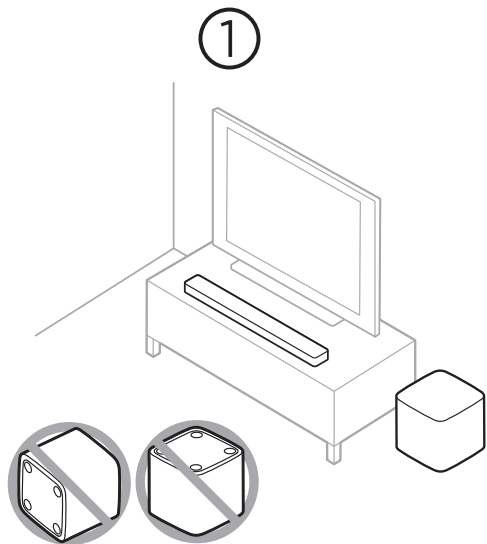

### Positionnement du module de graves

Éloignez la barre de son de 0,3 à 0,9 m de tout autre appareil sans fil.

②

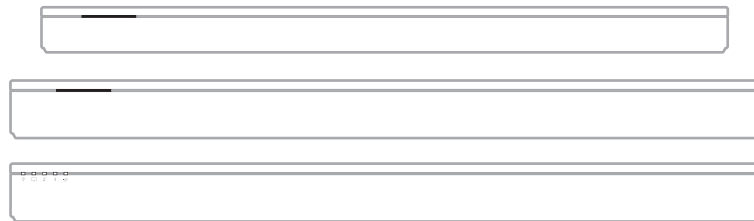

### Sélection de la méthode de configuration

La méthode de configuration dépend de votre barre de son.

**Barre de son Bose Soundbar 500 ou Bose Soundbar 700** : voir la Méthode 1.

**Barre de son SoundTouch 300** : voir la Méthode 2.

# MÉTHODE 1

BARRE DE SON BOSE SOUNDBAR 500 OU BOSE SOUNDBAR 700



## Configuration à l'aide de l'application Bose Music

- Dans l'application Bose Music, appuyez sur votre barre de son dans l'écran **Mon Bose**.
- Appuyez sur l'image représentant la barre de son située dans l'angle inférieur droit de l'écran.
- Appuyez sur **Paramètres > Enceintes accessoires > Ajouter les enceintes accessoires Bose**.

### **Vous découvrez l'application Bose Music ?**

Téléchargez l'application et suivez les instructions pour configurer votre barre de son et votre module de graves.

## MÉTHODE 2

### BARRE DE SON SOUNDTOUCH 300

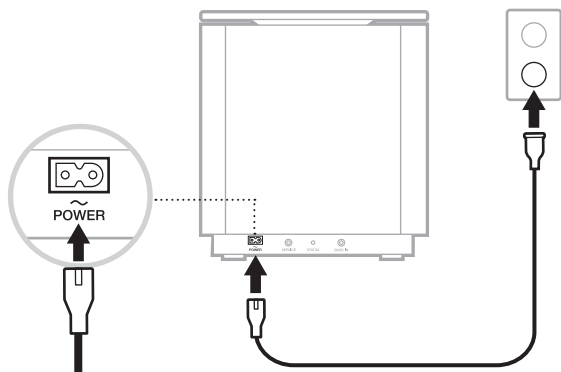

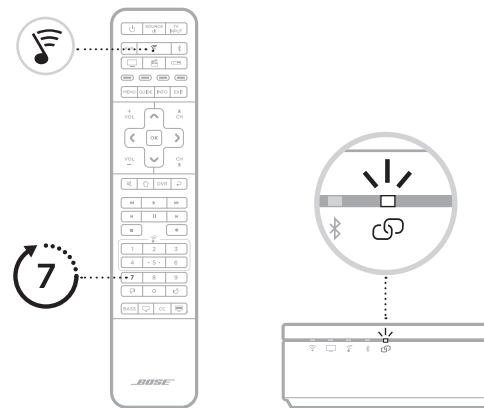

#### Raccordement du module de graves à la prise secteur

Une fois connecté, le module de graves se met sous tension.



#### Raccordement du module de graves à la barre de son

- Sur la télécommande de votre barre de son SoundTouch 300, appuyez sur .
- Appuyez sur la touche 7 jusqu'à ce que l'indication  clignote en blanc sur la barre de son.

Une fois le module de graves connecté, vous entendez une tonalité et  s'allume en blanc.

**REMARQUE** : la connexion peut prendre plusieurs minutes.

## MÉTHODE 2 (SUITE)

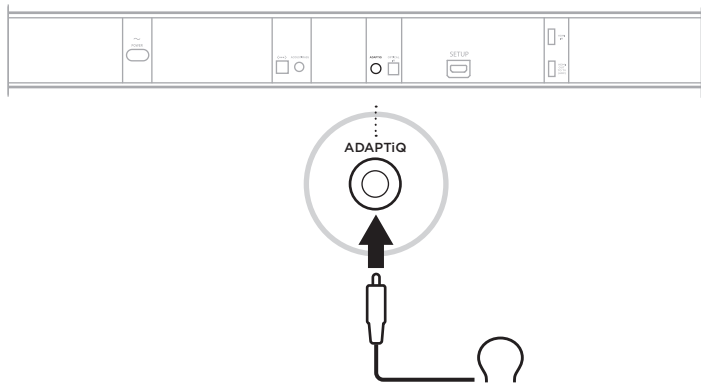



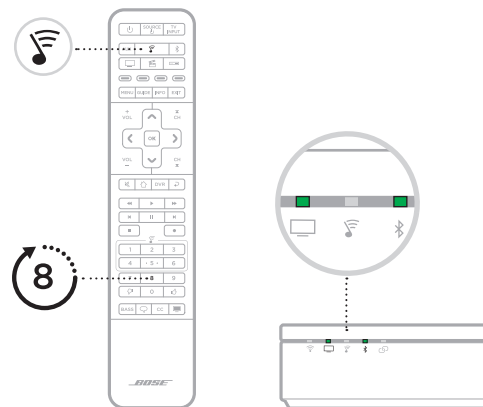

### Configuration de l'étalonnage audio ADAPTiQ

- Raccordez le casque ADAPTiQ (fourni avec la barre de son) au connecteur ADAPTiQ de la barre de son.
- Placez le casque sur votre tête.



### Exécution du calibrage audio ADAPTiQ

- Sur la télécommande de votre barre de son SoundTouch 300, appuyez sur .
- Appuyez sur la touche 8 jusqu'à ce que les indications  et  clignotent en vert sur la barre de son.

**REMARQUE** : pour parcourir les langues, appuyez sur les touches  et  du pavé de navigation.



**[worldwide.Bose.com/Support/BASS700](https://worldwide.Bose.com/Support/BASS700)**



810743-0040



**MODULE DE GRAVES 700**



## **Lisez toutes les consignes de sécurité et les instructions d'utilisation.**

### **Instructions importantes relatives à la sécurité**

1. Lisez attentivement ces instructions.
2. Conservez ces instructions.
3. Respectez tous les avertissements.
4. Suivez toutes les instructions.
5. N'utilisez pas cet appareil à proximité d'eau ou d'une source d'humidité.
6. Utilisez uniquement un chiffon sec pour le nettoyage.
7. Ne bloquez jamais les orifices d'aération. Suivez les instructions d'installation du fabricant.
8. N'installez pas cet appareil à proximité d'une quelconque source de chaleur, telle qu'un radiateur, une arrivée d'air chaud, un four ou tout autre appareil (notamment des amplificateurs) produisant de la chaleur.
9. Protégez le cordon d'alimentation contre les risques de piétinement ou de pincement, notamment au niveau des fiches, des prises de courant et des branchements à l'appareil.
10. Utilisez uniquement les accessoires spécifiés par le fabricant.
11. Débranchez cet appareil pendant un orage ou en cas d'inutilisation prolongée.
12. Confiez toute réparation à du personnel qualifié. Une réparation est nécessaire lorsque l'appareil a été endommagé de quelque façon que ce soit (endommagement du cordon d'alimentation ou de la fiche électrique, renversement d'un liquide ou de tout objet sur l'appareil, exposition de l'appareil à la pluie ou à l'humidité, mauvais fonctionnement, chute de l'appareil, etc.).

## AVERTISSEMENTS/PRÉCAUTIONS



Ce symbole signale la présence d'une tension dangereuse non isolée à l'intérieur de l'appareil susceptible de constituer un risque de secousse électrique.



Ce symbole indique que cette notice contient d'importantes instructions d'utilisation et de maintenance.



Ce produit est doté d'une surface en verre trempé. Manipulez-le avec précaution pour éviter les impacts. En cas de rupture, veillez à ne pas vous blesser avec les bris de verre.



Ce produit contient des composants magnétiques. Consultez votre médecin afin de savoir si ces composants peuvent avoir une incidence sur un dispositif médical implantable.

- Afin de limiter les risques d'incendie ou d'électrocution, veillez à NE PAS exposer ce produit à la pluie ou à l'humidité.
- Protégez l'appareil de tout risque de ruissellement ou d'éclaboussure. Ne placez pas d'objets contenant des liquides, tels que des vases, sur l'appareil ou à proximité.
- Tenez le produit à l'écart du feu et des sources de chaleur. Veillez à NE PAS placer d'objets enflammés, tels que des bougies allumées, sur l'appareil.
- Veillez à NE PAS effectuer de modifications non autorisées sur ce produit.
- Veillez à NE PAS utiliser un convertisseur continu-alternatif avec ce produit.
- Veillez à NE PAS utiliser cet appareil dans des véhicules ou des bateaux.
- Les câbles d'enceinte et d'interconnexion fournis avec cet appareil n'ont pas été approuvés pour une installation encastrée. Consultez la réglementation locale pour connaître le type de câblage correct pour une installation encastrée.
- Si la fiche d'alimentation ou la prise multiple est utilisée comme dispositif de débranchement de l'appareil, elle doit rester facilement accessible.



仅适用于 2000m 以下地区安全使用

Utilisez ce produit uniquement à une altitude inférieure à 2 000 mètres.

- Pour assurer une ventilation correcte, Bose déconseille de placer ce produit dans un espace confiné tel qu'une cavité murale ou un placard fermé.
- L'étiquette d'identification du produit est située sous l'appareil.

**REMARQUE :** cet appareil a fait l'objet de tests prouvant sa conformité aux limites imposées aux appareils numériques de classe B, conformément à la partie 15 des réglementations de la FCC. Ces limites sont conçues pour offrir une protection raisonnable contre les interférences nuisibles dans une installation résidentielle. Cet appareil génère, utilise et est susceptible d'émettre de l'énergie à des fréquences radio. À ce titre, s'il n'est pas installé ou utilisé conformément aux instructions, il est susceptible de perturber les communications radio. Cependant, il n'est nullement garanti que de telles perturbations ne se produisent pas dans une installation donnée. Si cet appareil perturbe effectivement la réception de la radio ou de la télévision (ce qui peut être vérifié en allumant et en éteignant l'appareil), vous êtes invité à tenter de remédier au problème en prenant une ou plusieurs des mesures ci-dessous :

- Réorientez ou déplacez l'antenne de réception.
- Augmentez la distance séparant le matériel du récepteur.
- Connectez l'appareil à une prise reliée à un circuit différent de celui auquel est connecté l'amplificateur.
- Consultez votre revendeur ou un technicien radio/TV expérimenté pour obtenir de l'aide.

Toute modification non autorisée expressément par Bose Corporation est susceptible d'annuler le droit de l'utilisateur d'utiliser cet appareil.

Cet appareil est conforme à la partie 15 de la réglementation de la FCC, ainsi qu'aux normes RSS exemptes de licence d'Industrie Canada. L'utilisation de cet appareil est soumise aux conditions suivantes : (1) cet appareil ne doit pas provoquer d'interférences et (2) cet appareil doit tolérer les interférences externes, y compris celles susceptibles de provoquer un dysfonctionnement.

Cet appareil est conforme aux réglementations de la FCC et d'Industrie Canada relatives aux limites d'exposition aux rayonnements électromagnétiques pour le grand public.

Cet appareil doit être installé et utilisé en préservant une distance minimale de 20 cm entre le corps rayonnant et votre corps. Il ne doit pas être installé ni utilisé avec un autre émetteur radio ou son antenne.

Lorsqu'il est utilisé dans la bande 5 150 à 5 250 MHz, cet appareil est destiné à une utilisation en intérieur afin de réduire les interférences potentiellement nuisibles avec les systèmes satellites mobiles qui partagent le même canal.

Catégorie de l'amplificateur = 2

## **CAN ICES-3 (B)/NMB-3(B)**

### **Règles de gestion relatives aux appareils à radiofréquences de faible puissance**

#### **Article XII**

Conformément aux « Règles de gestion relatives aux appareils à radiofréquences de faible puissance », en l'absence d'autorisation de la NCC, les organisations, entreprises ou utilisateurs ne sont pas autorisés à modifier la fréquence, à améliorer la puissance de transmission ou à altérer les caractéristiques d'origine et les performances d'un appareil à radiofréquences de faible puissance approuvé.

#### **Article XIV**

Les appareils à radiofréquences de faible puissance ne doivent avoir aucune incidence sur la sécurité des avions ni provoquer d'interférences avec les communications légales ; dans le cas contraire, l'utilisateur devra immédiatement cesser d'utiliser l'appareil jusqu'à l'absence complète d'interférences. Par communications légales nous entendons les communications radio établies conformément au Telecommunications Act.

Les appareils à radiofréquences de faible puissance peuvent être sensibles aux interférences des communications légales ou aux appareils émettant des ondes radio ISM.

**CE** Bose Corporation déclare que ce produit est conforme aux critères essentiels et autres dispositions de la directive 2014/53/UE et des autres directives européennes applicables. L'attestation complète de conformité est disponible à l'adresse : [www.Bose.com/compliance](http://www.Bose.com/compliance)

En vertu des exigences en matière d'écoconception de la directive 2009/125/CE relative aux produits liés à l'énergie, ce produit est conforme avec les normes ou documents suivants : Règlement (CE) n° 1275/2008, tel que modifié par le Règlement (UE) n° 801/2013.

Informations sur l'état d'alimentation requis	Modes d'alimentation	
	Veille	Veille en réseau
Consommation dans le mode d'alimentation spécifié, à une entrée de 230 V/50 Hz  Délai au bout duquel l'équipement bascule automatiquement sur ce mode  Consommation en mode veille en réseau si tous les ports réseau filaires sont connectés et tous les ports réseau sans fil sont activés, à une entrée de 230 V/50 Hz	$\leq 0,5$ W  $\leq 2$ heures  S/O	Bose sans fil $\leq 2$ W  $\leq 20$ minutes  $\leq 2,0$ W
Procédures de désactivation/d'activation du port réseau. La désactivation de tous les réseaux active le mode veille.	En vertu de l'Annexe II 3(a) du Règlement 801/2013 (amendement « Lot 26 » du Règlement 1275/2008), l'exigence de désactivation d'un port sans fil « ne s'applique pas aux produits qui s'appuient sur une seule connexion réseau sans fil pour leur utilisation prévue et qui ne présentent pas de connexion réseau filaire. »	

**Pour l'Europe :**

**Bande de fréquences comprise entre 2 400 et 2 483,5 MHz :**

- Wi-Fi : puissance de transmission maximale inférieure à 20 dBm P.I.R.E.

**Bande de fréquences comprise entre 5 150 et 5 350 MHz et entre 5 470 et 5 725 MHz :**

- Wi-Fi : puissance de transmission maximale inférieure à 20 dBm P.I.R.E.

Cet appareil est limité à une utilisation en intérieur lors d'une utilisation dans la bande de fréquences comprise entre 5 150 et 5 350 MHz dans tous les États membres de l'UE répertoriés dans le tableau.

									
BE	DK	IE	UK	FR	CY	SK	HU	AT	SE
BG	DE	PT	EL	HR	LV	LT	MT	PL	
CZ	EE	FI	ES	IT	RO	LU	NL	SI	



Ce symbole signifie que le produit ne doit pas être jeté avec les déchets ménagers, mais déposé dans un centre de collecte approprié pour recyclage. Une mise au rebut et un recyclage adéquats permettent de protéger les ressources naturelles, la santé humaine et l'environnement. Pour plus d'informations sur l'élimination et le recyclage de ce produit, contactez votre mairie, votre service de ramassage des ordures ou le magasin où vous avez acheté ce produit.

### Tableau des restrictions concernant les substances dangereuses en Chine

Noms et quantités des substances ou éléments toxiques ou dangereux						
Nom	Substances ou éléments toxiques ou dangereux					
	Plomb (Pb)	Mercuré (Hg)	Cadmium (Cd)	Chrome hexavalent (CR(VI))	Biphényle polybromé (PBB)	Éther de diphényle polybromé (PBDE)
Cartes de circuits imprimés	X	0	0	0	0	0
Pièces métalliques	X	0	0	0	0	0
Pièces en plastique	0	0	0	0	0	0
Enceintes	X	0	0	0	0	0
Câbles	X	0	0	0	0	0
Les données de ce tableau sont conformes aux dispositions de la norme SJ/T 11364. 0 : indique que la quantité de cette substance toxique ou dangereuse contenue dans tous les composants homogènes de cette pièce est inférieure à la limite définie dans GB/T 26572. X : indique que la quantité de cette substance toxique ou dangereuse contenue dans au moins un des composants homogènes de cette pièce est supérieure à la limite définie dans GB/T 26572.						

### Tableau des restrictions concernant les substances dangereuses à Taïwan

Nom de l'appareil : Module de graves, Référence : 419357, 419356						
Unité	Substances réglementées et leurs symboles chimiques					
	Plomb (Pb)	Mercuré (Hg)	Cadmium (Cd)	Chrome hexavalent (Cr+6)	Biphényles polybromés (PBB)	Éthers de diphényle polybromés (PBDE)
Cartes de circuits imprimés	-	o	o	o	o	o
Pièces métalliques	-	o	o	o	o	o
Pièces en plastique	o	o	o	o	o	o
Enceintes	-	o	o	o	o	o
Câbles	-	o	o	o	o	o
<b>Remarque 1 :</b> « o » indique que le pourcentage de la substance réglementée ne dépasse pas le pourcentage de la valeur de référence de présence de cette substance.						
<b>Remarque 2 :</b> « - » indique l'absence de cette substance réglementée.						

#### Renseignements à noter et conserver

Le numéro de série et le numéro de modèle sont indiqués à la base du module de basses.

Numéro de série : \_\_\_\_\_

Numéro de modèle : \_\_\_\_\_

Conservez votre facture avec la notice d'utilisation. Enregistrez dès maintenant votre produit Bose. Pour ce faire, rendez-vous sur <http://global.Bose.com/register>.

**Date de fabrication :** le huitième chiffre du numéro de série indique l'année de fabrication ; par exemple, « 8 » correspond à 2008 ou à 2018.

**Importateur pour la Chine :** Bose Electronics (Shanghai) Company Limited, Part C, Plan 9, No. 353 North Riyang Road, Chine (Shanghai) Pilot Free Trade Zone

**Importateur pour l'UE :** Bose Products B.V., Gorslaan 60, 1441 RG Purmerend, Pays-Bas

**Importateur pour Taïwan :** Bose Taiwan Branch, 9F-A1, No.10, Section 3, Minsheng East Road, Taipei City 104, Numéro de téléphone à Taïwan : +886-2-2514 7676

**Importateur pour le Mexique :** Bose de México, S. de R.L. de C.V., Paseo de las Palmas 405-204, Lomas de Chapultepec, 11000 México, D.F. Numéro de téléphone : +5255 (5202) 3545

**Puissance en entrée :** 100-240 V 50/60 Hz, 180 W

Android, Google Play et le logo Google Play sont des marques de commerce de Google LLC.

L'appellation et les logos *Bluetooth*<sup>®</sup> sont des marques déposées de Bluetooth SIG, Inc., utilisées sous licence par Bose Corporation.

**HDMI**<sup>™</sup> Les termes HDMI et HDMI High-Definition Multimedia Interface (Interface multimédia haute définition) et le logo HDMI sont des marques de commerce ou des marques déposées de HDMI Licensing LLC aux États-Unis et dans d'autres pays.

Apple et le logo Apple sont des marques de commerce d'Apple Inc., déposées aux États-Unis et dans d'autres pays. App Store est une marque de service d'Apple Inc.

ADAPTiQ, Bose, Bose Bass Module, Bose Music, le logo Bose Music, Bose Soundbar, Bose Surround Speakers, Lifestyle, SoundTouch, le design « wireless note », UNIFY et Virtually Invisible sont des marques de commerce de Bose Corporation aux États-Unis et dans d'autres pays.

Siège de Bose Corporation : 1-877-230-5639

©2018 Bose Corporation. Toute reproduction, modification, distribution ou autre utilisation, même partielle, de ce document est interdite sans autorisation écrite préalable.

**CONTENU DE L'EMBALLAGE**

Sommaire .....	10
----------------	----

**MISE EN PLACE DU MODULE DE GRAVES**

Recommandations.....	11
Positionnement d'un autre module de graves .....	12

**ALIMENTATION**

Raccordement du module de graves à la prise secteur .....	13
---	----

**RACCORDEMENT À UNE BARRE DE SON**

Sélection de la méthode de connexion.....	14
Connexion à l'aide de l'application Bose Music .....	15
Vous découvrez l'application Bose Music ?.....	15
Connexion à l'aide de la télécommande SoundTouch 300.....	16
Vérification du son .....	16
Connexion d'un second module de graves (facultatif).....	17
Module de graves compatible .....	17
Raccordement à une barre de son Bose Soundbar 500, Bose Soundbar 700 ou SoundTouch 300 .....	17
Connexion à un système home cinéma Lifestyle 650/600 .....	17

**SYSTÈME D'ÉTALONNAGE AUDIO ADAPTIQ**

Sélection de la méthode d'étalonnage audio .....	18
Exécutez l'étalonnage audio ADAPTIQ à l'aide de l'application Bose Music.....	19
Configuration initiale .....	19
Utilisation du menu Paramètres.....	19
Exécution de l'étalonnage audio ADAPTIQ à l'aide de la télécommande SoundTouch 300 .....	20

## RÉGLAGE DES GRAVES

Sélection de la méthode de réglage des graves .....	22
Réglage des graves à l'aide de l'application Bose Music .....	23
Réglage des graves à l'aide de la télécommande de la barre de son SoundTouch 300.....	23
Réinitialisation du niveau de graves.....	24

## ÉTAT DU MODULE DE GRAVES

Voyant d'état .....	25
---------------------	----

## ENTRETIEN

Nettoyage du module de graves .....	26
Pièces de rechange et accessoires .....	26
Garantie limitée.....	26

## RÉSOLUTION DES PROBLÈMES

Essayez tout d'abord les solutions suivantes.....	27
Autres solutions.....	27
Impossible d'exécuter l'étalonnage audio ADAPTiQ avec la barre de son SoundTouch 300 .....	29
Connexion à l'aide d'un câble audio.....	30



## SOMMAIRE

Vérifiez la présence des éléments suivants :

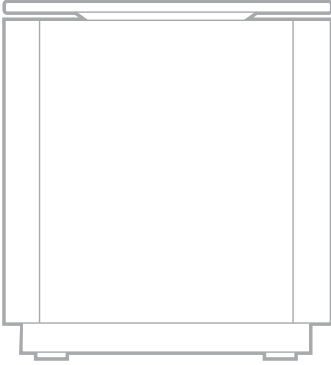

Module de graves Bose 700

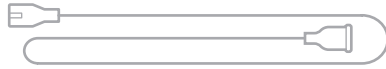

Cordon d'alimentation\*

\*L'appareil peut être livré avec plusieurs cordons d'alimentation. Utilisez le cordon d'alimentation approprié à votre pays.

**REMARQUE :** si l'un des composants semble endommagé ou si le verre du module de graves est cassé, veillez à NE PAS l'utiliser. Contactez immédiatement votre revendeur Bose agréé ou le service client de Bose.

Consultez le site : [worldwide.bose.com/Support/BASS700](https://worldwide.bose.com/Support/BASS700)

## RECOMMANDATIONS

Pour de meilleures performances, suivez ces recommandations lors de la mise en place du module de graves :

Veillez à ne PAS placer d'objets sur le module de graves.

Pour éviter les interférences hertziennes, n'approchez pas d'autres appareils sans fil à moins de 0,3 à 0,9 m du module de graves. Ne placez pas le module de graves sur une étagère métallique et éloignez-le de tout appareil audio/vidéo et de toute source de chaleur directe.

Placez le module de graves sur une surface horizontale stable. Le module de graves risque de bouger sous l'effet des vibrations, en particulier s'il est placé sur une surface lisse telle que le marbre, le verre ou le bois poncé.

Posez le module de graves le long du même mur que le téléviseur, ou le long d'un autre mur dans le tiers avant de la pièce.

Maintenez la face avant du module de graves (le côté opposé au connecteur d'alimentation) à au moins 7,6 cm de toute autre surface. Le blocage de l'évent à la base de ce côté affecterait les performances acoustiques.

Pour obtenir davantage de basses, placez le module de basses à proximité d'un mur ou d'un angle. Pour réduire les graves, éloignez le module des murs et des angles.

Placez le module à proximité d'une prise électrique.

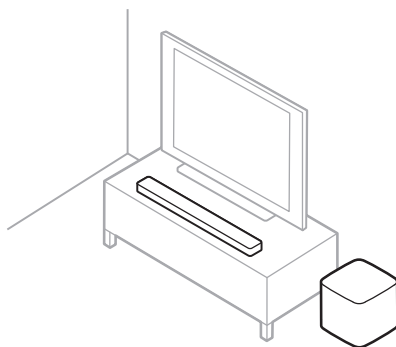

**ATTENTION :** veillez à NE PAS placer le module de graves à l'envers ou sur un côté lorsque vous l'utilisez.

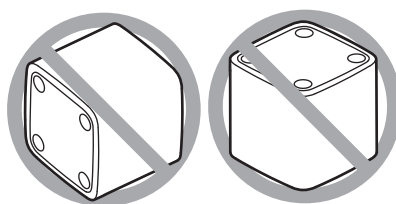

## **Positionnement d'un autre module de graves**

Essayez de changer le module de graves de position pour obtenir le son le mieux adapté à votre zone d'écoute. Après avoir changé un module de position, exécutez l'étalonnage audio ADAPTiQ (reportez-vous à la page 18). Pour augmenter les graves, rapprochez les modules entre eux ou placez-les à proximité de murs ou d'angles.

## RACCORDEMENT DU MODULE DE GRAVES À LA PRISE SECTEUR

1. Raccordez le cordon d'alimentation secteur au connecteur **POWER** du module de graves.

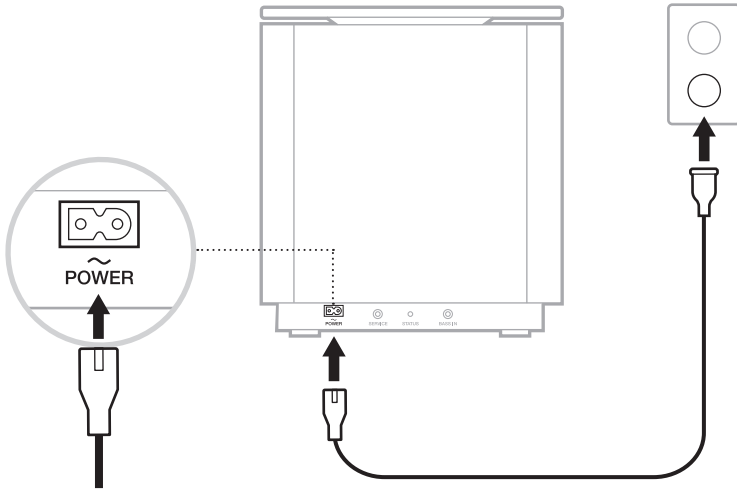

2. Branchez l'autre extrémité du cordon à une prise secteur.

## SÉLECTION DE LA MÉTHODE DE CONNEXION

La méthode de connexion du module de graves dépend de votre barre de son. Sélectionnez la méthode de connexion dans le tableau ci-dessous.

BARRE DE SON	MÉTHODE DE CONNEXION
<b>Barre de son Bose 500 ou Bose 700</b>	Procédez à la connexion à l'aide de l'application Bose Music (reportez-vous à la page 15). <b>REMARQUE :</b> si l'accès s'avère impossible ou si vous avez des difficultés à vous connecter avec l'application Bose Music, reportez-vous à la section « Résolution des problèmes », page 27.
<b>Barre de son SoundTouch 300</b>	Procédez à la connexion à l'aide de la télécommande de votre barre de son (reportez-vous à la page 16).

## CONNEXION À L'AIDE DE L'APPLICATION BOSE MUSIC

1. Dans l'application Bose Music, appuyez sur votre barre de son dans l'écran **Mon Bose**.
2. Appuyez sur l'image représentant la barre de son située dans l'angle inférieur droit de l'écran.
3. Appuyez sur **Paramètres > Enceintes accessoires > Ajouter les enceintes accessoires Bose**.

Suivez les instructions de l'application.

### Vous découvrez l'application Bose Music ?

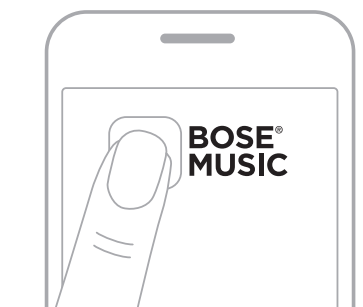

1. Sur votre périphérique mobile, téléchargez l'application Bose Music.





2. Suivez les instructions de l'application.

**REMARQUE :** pour obtenir de l'aide sur l'application Bose Music, consultez la page : [global.Bose.com/Support](https://global.Bose.com/Support)

## CONNEXION À L'AIDE DE LA TÉLÉCOMMANDE SOUNDTOUCH 300

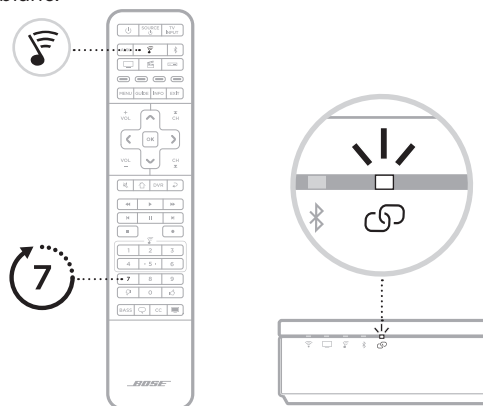
1. Sur la télécommande de la barre de son SoundTouch 300, appuyez sur la touche SoundTouch .
2. Appuyez sur la touche 7 jusqu'à ce que le voyant de connectivité  de la barre de son clignote en blanc.



Une fois la connexion établie, vous entendez une tonalité. Le voyant situé à l'arrière du module de graves et le voyant  sur la barre de son clignotent en blanc.

**REMARQUES :** la connexion peut prendre plusieurs minutes.

S'il s'avère impossible de connecter le module de graves à la barre de son, reportez-vous à la section « Résolution des problèmes », page 27.

### Vérification du son

**REMARQUE :** pour éviter les sons discordants, désactivez les haut-parleurs de votre téléviseur. Reportez-vous à la notice d'utilisation de votre téléviseur pour plus d'informations.

1. Mettez votre téléviseur sous tension.
2. Si vous utilisez un récepteur câble/satellite ou une source auxiliaire :
  - a. Mettez cette source sous tension.
  - b. Si cette source est raccordée à votre téléviseur, sélectionnez l'entrée TV appropriée.
3. Mettez la barre de son sous tension.

Vous devez entendre le son provenant du module de basses.

**REMARQUE :** si le module de graves n'émet aucun son, reportez-vous à la section « Résolution des problèmes », page 27.

## CONNEXION D'UN SECOND MODULE DE GRAVES (FACULTATIF)

La connexion d'un second module de graves peut vous permettre d'augmenter les graves dans votre zone d'écoute.

### REMARQUES :

Reportez-vous à la page 12 pour en savoir plus sur le positionnement d'un second module de graves.

Si votre module de graves actuel est raccordé à votre barre de son ou au système à l'aide d'un câble audio de 3,5 mm (reportez-vous à la page 30), vous ne pouvez pas connecter un second module de graves.

### Module de graves compatible

Vous pouvez connecter un module de graves Bose 700 ou un module de graves Acoustimass 300 en tant que deuxième module de graves.

### Raccordement à une barre de son Bose Soundbar 500, Bose Soundbar 700 ou SoundTouch 300

Choisissez la méthode de connexion appropriée pour votre barre de son (reportez-vous à la page 14).

### Connexion à un système home cinéma Lifestyle 650/600

1. Appuyez sur la touche SETUP de la télécommande du système Lifestyle 650/600.
2. Dans le menu UNIFY, sélectionnez **Gestion des enceintes**, puis **Configuration Second module de graves**.
3. Suivez les instructions à l'écran pour connecter votre second module de graves.



Après avoir configuré votre module de graves et l'avoir connecté à la barre de son, exécutez le système d'étalonnage audio ADAPTiQ pour obtenir des performances acoustiques optimales. L'étalonnage audio ADAPTiQ permet de personnaliser le son du système en fonction de l'acoustique de votre zone d'écoute en prenant cinq mesures audio. Dix minutes dans une pièce calme sont nécessaires à cette opération.

Durant l'étalonnage audio ADAPTiQ, un microphone placé au-dessus du casque ADAPTiQ (fourni avec la barre de son) mesure les caractéristiques sonores de votre pièce pour offrir une qualité sonore optimale.

Si vous ne possédez plus le casque ADAPTiQ, contactez le service client de Bose pour le remplacer.

## SÉLECTION DE LA MÉTHODE D'ÉTALONNAGE AUDIO

La méthode d'exécution de l'étalonnage audio ADAPTiQ dépend de votre barre de son. Sélectionnez la méthode d'étalonnage audio dans le tableau ci-dessous.

BARRE DE SON	MÉTHODE D'ÉTALONNAGE AUDIO
<b>Barre de son Bose 500 ou Bose 700</b>	Exécutez l'étalonnage audio ADAPTiQ à l'aide de l'application Bose Music (reportez-vous à la page 19).
<b>Barre de son SoundTouch 300</b>	Exécutez l'étalonnage audio ADAPTiQ à l'aide de la télécommande la barre de son (reportez-vous à la page 20).

## EXÉCUTEZ L'ÉTALONNAGE AUDIO ADAPTIQ À L'AIDE DE L'APPLICATION BOSE MUSIC

### Configuration initiale

Après avoir connecté le module de graves à votre barre de son, l'application Bose Music vous invite à exécuter l'étalonnage audio ADAPTIQ. Suivez les instructions de l'application.

### Utilisation du menu Paramètres

Si vous connectez ultérieurement les enceintes surround ou les enceintes surround Virtually Invisible 300 de Bose en option, déplacez le module de graves ou certains meubles, puis exécutez l'étalonnage audio ADAPTIQ pour assurer une qualité sonore optimale.



1. Dans l'application Bose Music, appuyez sur votre barre de son dans l'écran **Mon Bose**.
2. Appuyez sur l'image représentant la barre de son située dans l'angle inférieur droit de l'écran.
3. Appuyez sur **Réglages > ADAPTIQ > Exécuter à nouveau**.

## EXÉCUTION DE L'ÉTALONNAGE AUDIO ADAPTiQ À L'AIDE DE LA TÉLÉCOMMANDE SOUNDTOUCH 300

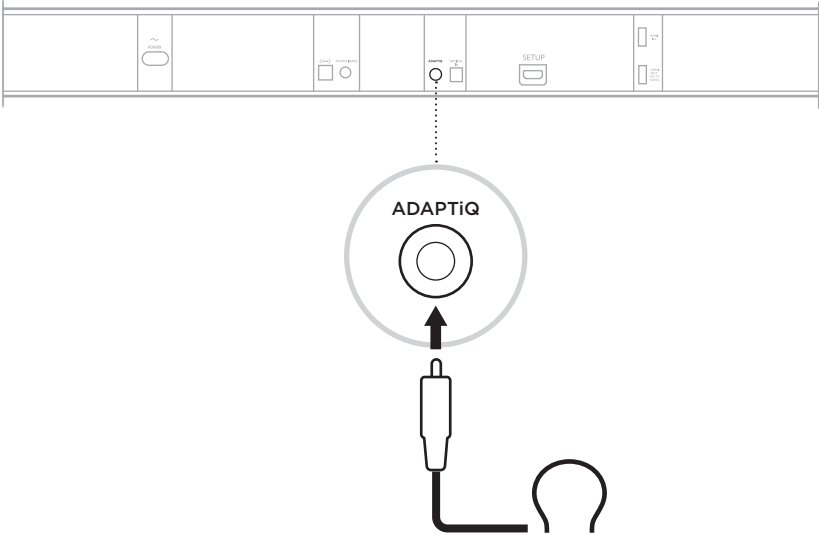
1. Insérez le câble du casque ADAPTiQ dans le connecteur ADAPTiQ à l'arrière de la barre de son SoundTouch 300.



2. Placez le casque ADAPTiQ sur votre tête.

3. Sur votre télécommande, appuyez sur la touche SoundTouch .
4. Appuyez sur la touche 8 jusqu'à ce que le voyant  du téléviseur et le voyant *Bluetooth*  de la barre de son s'allument en vert.

L'étalonnage audio ADAPTiQ commence.

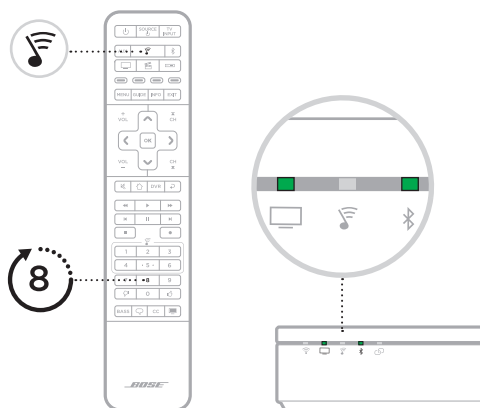

**REMARQUE :** si vous n'entendez pas votre langue, appuyez sur les touches  $\wedge$  et  $\vee$  du pavé de navigation pour faire défiler les langues. Pour réinitialiser la langue, maintenez enfoncée la touche 8 pendant 10 secondes.

5. Suivez les invites vocales jusqu'à la fin du processus ADAPTiQ.

Si vous entendez un message d'erreur et êtes dans l'impossibilité de terminer l'étalonnage audio ADAPTiQ, reportez-vous à la section page 29.

6. Débranchez le casque ADAPTiQ de la barre de son et rangez-le en lieu sûr.

**CONSEIL :** si vous connectez ultérieurement les enceintes surround ou les enceintes surround Virtually Invisible 300 de Bose en option, déplacez le module de graves ou certains meubles, puis exécutez l'étalonnage audio ADAPTiQ pour assurer une qualité sonore optimale.

## SÉLECTION DE LA MÉTHODE DE RÉGLAGE DES GRAVES

La méthode de réglage des graves dépend de votre barre de son. Sélectionnez la méthode de réglage des graves dans le tableau ci-dessous.

BARRE DE SON	MÉTHODE DE RÉGLAGE DES GRAVES
<b>Barre de son Bose 500 ou Bose 700</b>	Réglez les graves à l'aide de l'application Bose Music (reportez-vous à la page 23).
<b>Barre de son SoundTouch 300</b>	Réglez les graves à l'aide de la télécommande de la barre de son SoundTouch 300 (reportez-vous à la page 23). <b>REMARQUE :</b> pour une qualité sonore optimale lors de l'écoute d'une source ne comportant que des dialogues, comme les informations et les débats, activez le mode Dialogue. Pour plus d'informations, consultez la notice d'utilisation de la barre de son SoundTouch 300.  Consultez le site : <a href="http://global.Bose.com/Support/ST300">global.Bose.com/Support/ST300</a>

## RÉGLAGE DES GRAVES À L'AIDE DE L'APPLICATION BOSE MUSIC













































1. Dans l'application Bose Music, appuyez sur votre barre de son dans l'écran **Mon Bose**.
2. Appuyez sur l'image représentant la barre de son située dans l'angle inférieur droit de l'écran.
3. Appuyez sur **Réglages** pour régler les graves.

## RÉGLAGE DES GRAVES À L'AIDE DE LA TÉLÉCOMMANDE DE LA BARRE DE SON SOUNDTOUCH 300

1. Sur la télécommande de la barre de son SoundTouch 300, appuyez sur la touche **BASS**.



Les voyants de la barre de son clignotent pour indiquer le réglage actuel des graves.

RÉGLAGE DES GRAVES	ACTIVITÉ DU VOYANT
+4	    
+3	    
+2	    
+1	    
0 (par défaut)	    
-1	    
-2	    
-3	    
-4	    

- Réglez les graves en procédant de l'une des façons suivantes :  
 Appuyez sur la touche d'augmentation du volume  $\overset{+}{\text{VOL}}$  pour augmenter les graves.  
 Appuyez sur la touche de réduction du volume  $\overset{-}{\text{VOL}}$  pour réduire les graves.
- Appuyez sur **BASS**.  
 La barre de son enregistre vos paramètres.

### Réinitialisation du niveau de graves

Sur la télécommande, appuyez sur la touche **BASS** jusqu'à ce que le voyant SoundTouch  de la barre de son clignote deux fois.

Le réglage des graves est réinitialisé avec ses valeurs par défaut.

## VOYANT D'ÉTAT

Le voyant situé à l'arrière du module indique l'état du système.

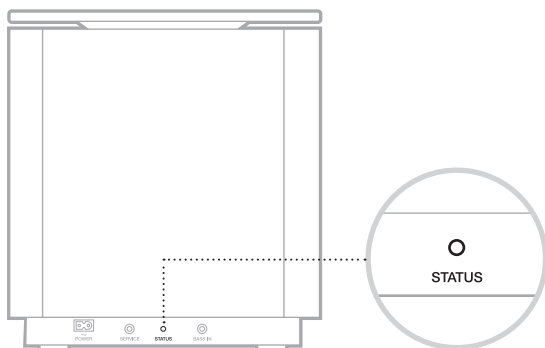

ACTIVITÉ DU VOYANT	ÉTAT DU SYSTÈME
<b>Blanc fixe</b>	Connecté à la barre sonore
<b>Blanc clignotant</b>	Téléchargement de la mise à jour logicielle
<b>Orange fixe (faible)</b>	Déconnecté de la barre de son
<b>Orange clignotant</b>	Prêt pour la connexion à la barre de son
<b>Éteint</b>	Mode d'économie d'énergie
<b>Rouge clignotant</b>	Erreur. Contactez le service client de Bose.



## NETTOYAGE DU MODULE DE GRAVES

Vous pouvez nettoyer la surface du module de graves avec un chiffon doux et sec.

### ATTENTION :

Veillez à NE PAS renverser de liquide sur le module de graves ou dans ses ouvertures.

Veillez à NE PAS utiliser d'aérosols à proximité du module de graves.

Veillez à NE PAS utiliser de solvants, de produits chimiques ni de liquides de nettoyage contenant de l'alcool, de l'ammoniac ou des substances abrasives.

Veillez à ce qu'aucun objet ne pénètre dans les ouvertures.

## PIÈCES DE RECHANGE ET ACCESSOIRES

Vous pouvez commander des accessoires ou des pièces de rechange en vous adressant au service client de Bose.

Consultez le site : [worldwide.Bose.com/Support/BASS700](http://worldwide.Bose.com/Support/BASS700)

## GARANTIE LIMITÉE

Le module de graves est couvert par une garantie limitée. Consultez notre site Web à l'adresse [global.Bose.com/warranty](http://global.Bose.com/warranty) pour en savoir plus sur la garantie limitée.

Pour enregistrer votre produit, accédez à la page [global.Bose.com/register](http://global.Bose.com/register). En cas d'oubli, les droits que vous confère cette garantie limitée ne s'en trouveront pas affectés.

## ESSAYEZ TOUT D'ABORD LES SOLUTIONS SUIVANTES

En cas de problèmes avec votre module de graves :

Débranchez les cordons d'alimentation du module de graves et de la barre de son, attendez 30 secondes et rebranchez-les fermement à la prise secteur.

Vérifiez que tous les câbles sont correctement raccordés.

Vérifiez l'état du module de graves (reportez-vous à la page 25).

Éloignez le module de graves et la barre de son de toute source d'interférences possible (routeur sans fil, téléphone sans fil, téléviseur, four à micro-ondes, etc.).

Positionnez le module de graves à la portée de votre routeur sans fil ou périphérique mobile recommandée pour un fonctionnement correct.

Pour positionner le module de graves, suivez les conseils de la page 11.

## AUTRES SOLUTIONS

Si vous ne parvenez pas à résoudre votre problème, consultez le tableau ci-dessous pour identifier les symptômes et trouver des solutions aux problèmes courants. Si vous ne parvenez toujours pas à résoudre le problème, contactez le service client de Bose.

Consultez le site : [worldwide.Bose.com/Support/BASS700](http://worldwide.Bose.com/Support/BASS700)

SYMPTÔME	SOLUTION
<b>L'application Bose Music ne fonctionne pas sur le périphérique mobile</b>	<p>Vérifiez que l'application Bose Music est compatible avec votre périphérique.</p> <p>Consultez le site : <a href="http://global.Bose.com/Support">global.Bose.com/Support</a></p>
<b>Impossible de connecter le module de graves à la barre de son</b>	<p>Vérifiez que le voyant d'état clignote en orange, ce qui indique que le module de graves est prêt pour la connexion (reportez-vous à la page 25).</p> <p>Répétez le processus de connexion (page 14).</p> <p>Débranchez les cordons d'alimentation du module de graves et de la barre de son, attendez 30 secondes et rebranchez-les fermement à la prise secteur.</p> <p>Connectez le module de graves à la barre de son à l'aide d'un câble audio de 3,5 mm (reportez-vous à la page 30).</p> <p><b>REMARQUE :</b> si vous ne disposez pas d'un câble audio de 3,5 mm (couramment utilisé pour les écouteurs et les périphériques mobiles), contactez le service à la clientèle de Bose pour obtenir cette pièce. Vous pouvez également acheter cette pièce dans un magasin d'électronique grand public.</p>

SYMPTÔME	SOLUTION
<p><b>Absence de son ou son intermittent</b></p>	<p>Restaurez le son du système.</p> <p>Augmentez le volume.</p> <p>Vérifiez que la barre de son reproduit bien le son. Si ce n'est pas le cas, consultez la notice d'utilisation de la barre de son pour obtenir des instructions de dépannage. Consultez le site :</p> <p>Barre de son Bose Soundbar 500 :  <a href="http://worldwide.Bose.com/Support/SB500">worldwide.Bose.com/Support/SB500</a></p> <p>Barre de son Bose Soundbar 700 :  <a href="http://worldwide.Bose.com/Support/SB700">worldwide.Bose.com/Support/SB700</a></p> <p>Barre de son SoundTouch 300 :  <a href="http://global.Bose.com/Support/ST300">global.Bose.com/Support/ST300</a></p> <p>Vérifiez que le voyant d'état du système est allumé en blanc, ce qui indique que le module de graves est connecté à la barre de son (reportez-vous à la page 25).</p> <p>Si possible, essayez avec différentes sources.</p> <p>Vérifiez que vous reproduisez des pistes audio dotées de basses fréquences, notamment de la musique ou des films.</p> <p>Répétez le processus de connexion (reportez-vous à la page 14).</p> <p>Pour positionner le module de graves, suivez les conseils de la page 11.</p>
<p><b>Son médiocre ou déformé provenant du module de graves</b></p>	<p>Si possible, essayez avec différentes sources.</p> <p>Pour positionner le module de graves, suivez les conseils de la page 11.</p> <p>Retirez tous les films protecteurs du module de graves.</p> <p>Exécutez l'étalonnage audio ADAPTiQ (reportez-vous à la page 18).</p> <p><b>REMARQUE :</b> si vous ne possédez plus le casque ADAPTiQ (fourni avec votre barre de son), contactez le service client de Bose pour le remplacer.</p>
<p><b>Graves trop puissants ou trop faibles</b></p>	<p>Ajustez les graves (reportez-vous à la page 22).</p> <p>Exécutez l'étalonnage audio ADAPTiQ (reportez-vous à la page 18).</p> <p><b>REMARQUE :</b> si vous ne possédez plus le casque ADAPTiQ (fourni avec votre barre de son), contactez le service client de Bose pour le remplacer.</p> <p>Pour positionner le module de graves, suivez les conseils de la page 11.</p>

## IMPOSSIBLE D'EXÉCUTER L'ÉTALONNAGE AUDIO ADAPTİQ AVEC LA BARRE DE SON SOUNDTİQ 300

Si vous ne parvenez pas à exécuter l'étalonnage audio ADAPTİQ avec la barre de son SoundTouch 300, écoutez les messages d'erreur suivants via les invites vocales :

MESSEGE D'ERREUR	PROBLÈME	MESURE CORRECTİVE
1	Le microphone du casque ADAPTİQ ne parvient pas à détecter le son.	Vérifiez que tous les câbles sont correctement raccordés. Déconnectez le câble du casque ADAPTİQ et reconnectez-le fermement dans le connecteur ADAPTİQ de la barre de son. Vérifiez que l'ouverture du microphone sur le casque ADAPTİQ n'est pas obstruée. Il est possible que votre casque ADAPTİQ soit endommagé. Contactez le service client de Bose pour obtenir des pièces de rechange.
2	La pièce est trop bruyante.	Relancez l'étalonnage audio ADAPTİQ lorsque la pièce est silencieuse.
3	Le casque ADAPTİQ se trouve trop près des enceintes.	Éloignez le casque ADAPTİQ des enceintes.
4	Les positions d'écoute sont trop similaires.	Éloignez-vous de 0,3 à 0,6 m de votre position d'écoute précédente.
5	Le casque ADAPTİQ ne parvient pas à effectuer les mesures en raison d'un mouvement.	Ne bougez pas la tête.

Après avoir corrigé le problème, relancez l'étalonnage audio ADAPTİQ (reportez-vous à la page 18).

Si vous entendez un autre message d'erreur, contactez le service client de Bose pour savoir comment procéder.

## CONNEXION À L'AIDE D'UN CÂBLE AUDIO

Vous pouvez également raccorder le module à la barre de son à l'aide d'un câble audio de 3,5 mm (non fourni).

Si vous ne disposez pas d'un câble audio de 3,5 mm (couramment utilisé pour les écouteurs et les périphériques mobiles), contactez le service client de Bose pour obtenir cette pièce. Vous pouvez également acheter cette pièce dans un magasin d'électronique grand public.

1. Raccordez l'extrémité d'un câble audio de 3,5 mm au connecteur **BASS IN** du module de graves.

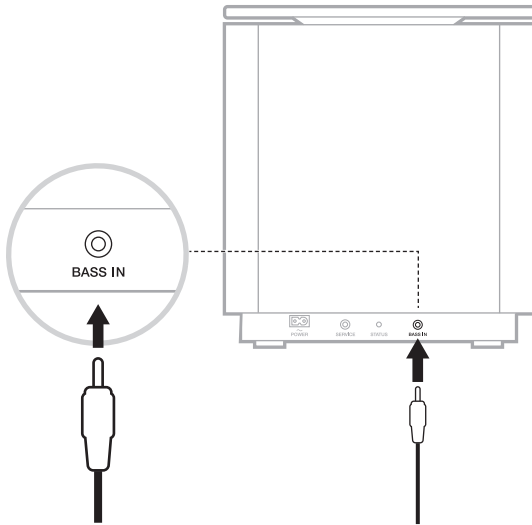

2. Connectez l'autre extrémité du câble au connecteur à l'arrière du module de graves (reportez-vous à la page 31).

BARRE DE SON

EMPLACEMENT DU CONNECTEUR DU MODULE DE GRAVES

Bose Soundbar 500

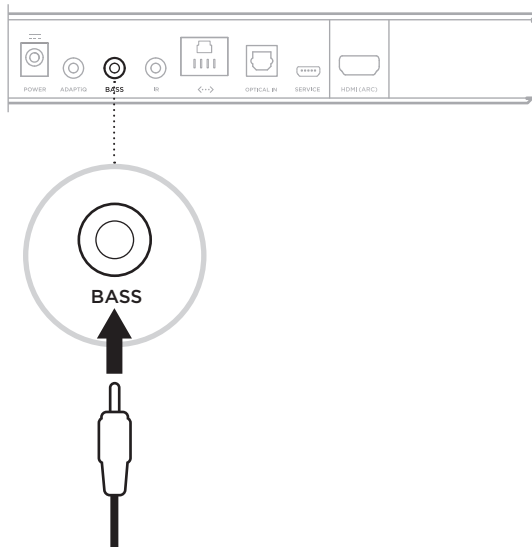

Bose Soundbar 700

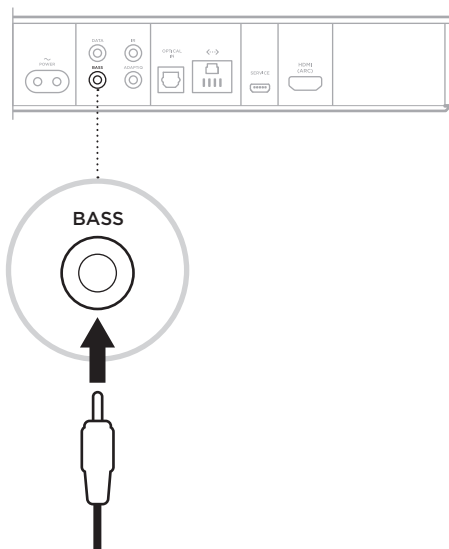

**BARRE DE SON**

**EMPLACEMENT DU CONNECTEUR DU MODULE DE GRAVES**

**Barre de son  
SoundTouch 300**

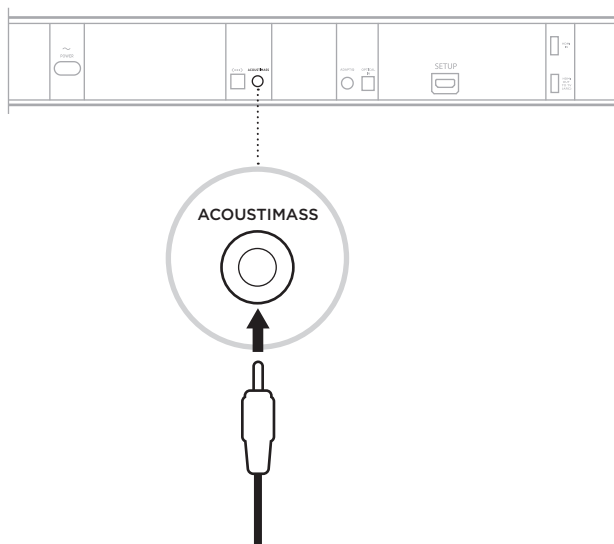







772090-0020