



MARQUE: PROLINE

REFERENCE: KTEA

CODIC: 4314026



NOTICE



PROLINE

KTEA

TEA MAKER
THÉIÈRE
THEEZETTER
TETERA
CHALEIRA



OPERATING INSTRUCTIONS



MANUEL D'UTILISATION



HANDLEIDING



MANUAL DE INSTRUCCIONES



MANUAL DE INSTRUÇÕES

ATTENTION:

- ❖ Cet appareil est destiné à être utilisé dans des applications domestiques et analogues telles que:
 - des coins cuisines réservés au personnel dans des magasins, bureaux et autres environnements professionnels;
 - des fermes;
 - l'utilisation par les clients des hôtels, motels et autres environnements à caractère résidentiel; des environnements du type chambres d'hôtes.

- ❖ Si le câble d'alimentation est endommagé, il doit être remplacé par le fabricant, son service après-vente ou des personnes de qualification similaire afin d'éviter un danger.

- ❖ Si la bouilloire est trop remplie, de l'eau bouillante peut être éjectée.

- ❖ MISE EN GARDE: Mettre le couvercle en place de façon telle que la vapeur ne soit pas dirigée vers la poignée.

- ❖ MISE EN GARDE: Ne pas enlever le couvercle lorsque l'eau bout.

- ❖ La bouilloire ne doit être utilisée qu'avec le socle qui lui est associé.

- ❖ ATTENTION: S'assurer que la bouilloire est hors tension avant de la retirer de son socle.

- ❖ L'appareil ne doit pas être immergé.

- ❖ Cet appareil peut être utilisé par des enfants âgés d'au moins 8 ans, à condition qu'ils bénéficient d'une surveillance ou qu'ils aient reçu des instructions quant à l'utilisation de l'appareil en toute sécurité et qu'ils comprennent bien les dangers encourus. Le nettoyage et l'entretien par l'utilisateur ne doivent pas être effectués par des enfants, à moins qu'ils ne soient âgés de plus de 8 ans et qu'ils soient sous la surveillance d'un adulte. Conserver l'appareil et son câble hors de portée des enfants âgés de moins de 8 ans.
- ❖ Cet appareil peut être utilisé par des personnes dont les capacités physiques, sensorielles ou mentales sont réduites ou dont l'expérience ou les connaissances ne sont pas suffisantes, à condition qu'ils bénéficient d'une surveillance ou qu'ils aient reçu des instructions quant à l'utilisation de l'appareil en toute sécurité et en comprennent bien les dangers potentiels.
- ❖ Les enfants ne doivent pas utiliser l'appareil comme un jouet.
- ❖ Les informations détaillées sur la manière de nettoyer les surfaces en contact avec les aliments et du détartrage sont définies en page 16 dans la section “NETTOYAGE ET DETARTRAGE”.
- ❖ MISE EN GARDE: Risques de blessures en cas de mauvaise utilisation du produit.
- ❖ La surface de l'élément chauffant présente une chaleur résiduelle après utilisation.
- ❖ MISE EN GARDE: éviter tout débordement sur le connecteur.

- ❖  Les surfaces sont susceptibles de devenir chaudes au cours de l'utilisation.
- ❖ La température des surfaces accessibles peut être élevée lorsque l'appareil est en fonctionnement.



Nos emballages /
produits peuvent faire l'objet
d'une consigne de tri,
pour en savoir plus :
www.quefairedemesdechets.fr

MISES EN GARDE IMPORTANTES

Lisez le mode d'emploi dans son intégralité avant d'utiliser l'appareil et gardez-le afin de pouvoir vous y référer ultérieurement

- Cet appareil sert exclusivement à faire chauffer ou bouillir du thé ou de l'eau potable. N'essayez en aucun cas d'utiliser cet appareil pour faire chauffer ou bouillir des aliments ou quelque autre liquide que ce soit.
- Ne placez pas l'appareil près du bord d'une table ou d'un plan de cuisine pendant qu'il fonctionne. La surface doit être plane, propre et sèche.
- Cet appareil ne doit pas être mis au contact des murs, des rideaux et de tout matériau sensible à la chaleur ou à la vapeur.
- Vérifiez toujours que l'appareil est installé correctement avant de le brancher et de l'utiliser.
- Fixez le couvercle à la carafe avant de l'utiliser.
- Ne posez rien sur le couvercle.
- Ne touchez pas les surfaces chaudes. Soulevez et transportez la carafe en la tenant par sa poignée.
- N'ouvrez pas le couvercle pendant que l'appareil fonctionne, vous risqueriez de vous brûler.
- Faites extrêmement attention si vous devez déplacer la carafe avec du liquide bouillant à l'intérieur.
- Ne remplissez jamais la carafe au-delà du trait maximum.
- Ne faites pas fonctionner l'appareil sans eau à l'intérieur. Ne remplissez jamais la carafe en deçà du trait minimum.
- N'enlevez pas la carafe du socle pendant qu'elle fonctionne.
- Éteignez et débranchez toujours l'appareil après usage et avant de le nettoyer.
- Ne laissez pas l'appareil sans surveillance.

- Ne laissez pas le câble d'alimentation pendre du haut d'une table ou d'un plan de travail, ni entrer en contact avec une surface chaude.
- L'utilisation d'accessoires autres que ceux recommandés par le fabricant peut être à l'origine d'un incendie, de blessures ou de chocs électriques.
- Ne pas utiliser en extérieur.
- Les jets de vapeur sont très chauds et constituent un risque de brûlure: Faites très attention lors de l'ouverture du couvercle une fois l'eau portée à ébullition.
- Avant de mettre la carafe sur son socle, assurez-vous que le dessous de la carafe et le socle lui-même sont secs.
- Laissez l'appareil refroidir avant de le réutiliser.

DESCRIPTION

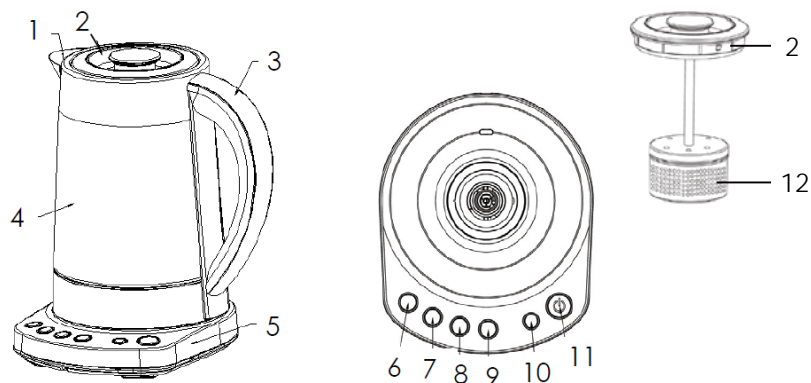

1. Bec verseur
2. Couvercle du panier à thé
3. Poignée
4. Carafe
5. Socle d'alimentation

Boutons de réglage de température pour la préparation du thé

6. Bouton 70°C
7. Bouton 80°C
8. Bouton 90°C
9. Bouton 100°C

10.  Bouton de maintien au chaud

11.  Bouton marche/arrêt

12. Panier à thé



AVANT LA PREMIÈRE UTILISATION

Afin d'éliminer les poussières ou résidus de fabrication, il est conseillé de faire bouillir une carafe d'eau puis de jeter l'eau.

1. Lavez le panier à thé et le couvercle du panier à thé dans de l'eau savonneuse avec une éponge molle, puis rincez-les et séchez-les bien.



NE METTEZ EN AUCUN CAS LA BASE DE LA CARAFE, LE SOCLE, LE CÂBLE OU LA PRISE MÂLE DANS L'EAU ET VEILLEZ À NE PAS LES METTRE EN CONTACT AVEC L'HUMIDITÉ.

2. Placez le socle sur une surface plane et sèche.
3. Remplissez la carafe avec de l'eau jusqu'au trait de niveau maximum pour l'eau (1.7L WATER MAX) puis remettez-la sur son socle. Mettez le couvercle de la carafe sur la carafe.
4. Branchez le socle.
 - L'appareil émet deux bips sonores et toutes les lumières autour des boutons s'allument brièvement, puis s'éteignent.
5. Appuyez sur le bouton 100°C puis sur  pour lancer la préparation.
 - Lorsque l'eau atteint la température de 100°C, l'appareil émet deux bips sonores, la lumière autour du bouton 100 °C arrête de clignoter et la lumière autour du bouton  s'éteint.
6. Lorsque l'eau atteint la température de 100°C, l'appareil émet deux bips sonores (à 3 reprises), la lumière autour du bouton 100 °C arrête de clignoter et la lumière autour du bouton  s'éteint.
7. Jetez l'eau. L'appareil est maintenant prêt à l'emploi.

PRÉPARER DU THÉ

1. Enlevez la carafe du socle et ôtez le couvercle. Remplissez la carafe de la quantité d'eau souhaitée.
2. Enlevez le panier à thé de la tige du couvercle en le tournant dans le sens inverse des aiguilles d'une montre.
3. Remplissez le panier de feuilles de thé.
4. Rattachez le panier à son couvercle en le tournant dans le sens des aiguilles d'une montre jusqu'à ce qu'il se verrouille.
5. Montez le couvercle du panier sur la carafe et placez celle-ci sur le socle.
6. Appuyez sur un des boutons de réglage de température pour la préparation du thé. La lumière autour du bouton sélectionné s'allume.

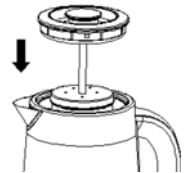

Type de thé	Sencha (thé vert japonais)	Thé vert Thé jaune Thé blanc	Tisane	Thé Oolong	Thé noir
Température d'infusion recommandée	70°C	70°C -80°C	80°C	80°C - 90°C	100°C

7. Appuyez sur  pour lancer la préparation du thé.

- La lumière autour du bouton sélectionné clignote, et la lumière autour du bouton  s'allume.
- La tige mobile vous permet de monter et descendre le panier de manière à doser à votre guise la durée d'infusion et le degré de concentration du thé dans l'eau.

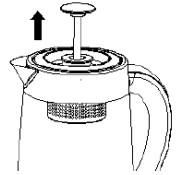

REMARQUE : Si la carafe est ôtée du socle en cours de préparation, le cycle d'infusion est automatiquement annulé.

8. Lorsque l'eau atteint la température sélectionnée, l'appareil émet deux bips sonores (à 3 reprises), la lumière autour du bouton de température sélectionné arrête de clignoter et la lumière autour du bouton  s'éteint.

FAIRE CHAUFFER OU BOUILLIR DE L'EAU

Cet appareil peut servir à faire bouillir ou chauffer de l'eau jusqu'à une température donnée.

REMARQUE : Après avoir utilisé l'appareil pour faire du thé, il est conseillé de bien nettoyer l'intérieur de la carafe avant de faire chauffer ou bouillir de l'eau.

1. Remplissez la carafe de la quantité d'eau souhaitée. Ne dépassez pas le trait de niveau maximum pour l'eau (1.7L WATER MAX).
2. **Pour faire bouillir de l'eau**, appuyez sur le bouton 100°C.
Pour faire chauffer de l'eau jusqu'à une température donnée, appuyez sur le bouton 70°C, 80°C ou 90°C.

3. Appuyez sur  pour démarrer l'appareil.

- La lumière autour du bouton sélectionné clignote, et la lumière autour du bouton  s'allume.



REMARQUE : Si la carafe est ôtée du socle pendant le cycle de chauffage/ébullition, le cycle est automatiquement annulé.

4. Lorsque l'eau atteint la température sélectionnée, l'appareil émet deux bips sonores (à 3 reprises), la lumière autour du bouton de température sélectionné arrête de clignoter et la lumière autour du bouton  s'éteint.

MAINTENIR AU CHAUD

Cette fonction permet de garder l'eau ou le thé au chaud pendant 2 heures.

Pour activer cette fonction:

- Appuyez sur  avant ou pendant que l'appareil est en train de préparer du thé ou de chauffer de l'eau.
 - La lumière autour du bouton s'allume, indiquant que la fonction de maintien au chaud est activée.
 - Cette fonction n'est disponible que si l'un des boutons de température 70°C, 80°C ou 90°C a été sélectionné pour chauffer de l'eau ou faire du thé.
- Lorsque l'appareil a fini de préparer le thé ou de chauffer l'eau, la lumière autour du bouton  reste allumée, indiquant que la fonction de maintien au chaud est activée pour une durée de 2 heures tant que la carafe reste sur le socle.

REMARQUE : Vous pouvez enlever la carafe du socle, mais veuillez noter que si le socle ne détecte pas la carafe pendant 1 minute, la fonction en cours (chauffage, ébullition ou maintien au chaud) est annulée.

Pour annuler cette fonction, appuyez de nouveau sur . La lumière autour du bouton s'éteint.

DESCRIPTION DES DÉFAUTS

- Si ce capteur de température est défectueux, toutes les lumières clignotent. Débranchez l'appareil, puis rebranchez-le.
- Si l'appareil chauffe à sec, toutes les lumières clignotent et l'alarme retentit. Débranchez l'appareil remplissez la carafe avec de l'eau froide pour la refroidir.

NETTOYAGE ET DÉTARTRAGE

Veillez à éteindre l'appareil en appuyant sur . La lumière autour du bouton s'éteint.

Attendez que toutes les pièces de l'appareil aient refroidi complètement avant de le démonter et de le nettoyer.

NE METTEZ EN AUCUN CAS LE SOCLE, LA CARAFE, LE CÂBLE OU LA PRISE MÂLE DANS L'EAU ET VEILLEZ À NE PAS LES METTRE EN CONTACT AVEC L'HUMIDITÉ.

-
- Sortez le couvercle de la carafe.
 - Sortez le couvercle du panier à thé de la carafe. Démontez le panier à thé de la tige du couvercle.
 - Lavez le couvercle de la carafe, le panier à thé et le couvercle du panier à thé dans de l'eau savonneuse, puis rincez-les et séchez-les bien.
 - N'utilisez pas des produits de nettoyage chimiques ou abrasifs.
 - Pour nettoyer l'intérieur du socle et la carafe, frottez-les avec un chiffon légèrement imbibé d'eau.

Détartrage

La carafe doit être détartrée régulièrement.

1. Pour cela, versez environ 100 ml de vinaigre blanc dans la carafe puis rajoutez de l'eau jusqu'au trait de niveau maximum pour l'eau. Portez le mélange à ébullition.
2. Laissez agir pendant une nuit, puis jetez le mélange.
3. Remplissez la carafe avec de l'eau propre, faites bouillir, puis jetez l'eau. Répétez si nécessaire.
4. Séchez bien l'appareil avec un chiffon mou non pelucheux avant de le réutiliser.

SPÉCIFICATIONS

Caractéristiques nominales:220V-240V~50Hz 2000W

MISE AU REBUT



En tant que distributeur responsable, nous accordons une grande importance à la protection de l'environnement.

Nous vous encourageons à respecter les procédures correctes de mise au rebut de votre appareil, des piles et des éléments d'emballage. Cela aidera à préserver les ressources naturelles et à garantir qu'il soit recyclé d'une manière respectueuse de la santé et de l'environnement. Vous devez jeter ce produit et son emballage selon les lois et les règles locales.

Puisque ce produit contient des composants électroniques et parfois des piles, le produit et ses accessoires doivent être jetés séparément des déchets domestiques lorsque le produit est en fin de vie.

Pour plus de renseignements sur les procédures de mise au rebut et de recyclage, contactez les autorités de votre commune.

Apportez l'appareil à un point de collecte local pour qu'il soit recyclé. Certains centres acceptent les produits gratuitement.

Hotline Darty France

Quels que soient votre panne et le lieu d'achat de votre produit en France, avant de vous déplacer en magasin Darty, appelez le 0 978 970 970 (prix d'un appel local) 7j/7 et 24h/24.

Hotline Vanden Borre

Le service après-vente est joignable au +32 2 334 00 00, du lundi au vendredi de 8h à 18h et le samedi de 9h à 18h.

En raison des mises au point et améliorations constamment apportées à nos produits, de petites incohérences peuvent apparaître dans ces instructions. Veuillez nous excuser pour la gêne occasionnée.

Darty Holdings SAS © 14 route d'Aulnay 93140 Bondy, France 23/05/2017