

# PROLINE

# FOUR A MICRO-ONDE

# CBM25SS

## MANUEL D'UTILISATION



Besoin d'aide ?

Rendez-vous sur votre communauté <https://sav.darty.com>



# PROLINE

CBM25SS

MICROWAVE OVEN  
FOUR À MICRO-ONDES  
MAGNETRONOVEN  
MICROONDAS  
MICROONDAS



 OPERATING INSTRUCTINS

 MANUEL D'UTILISATION

 HANDLEIDING

 MANUAL DE INSTRUCCIONES

 MANUAL DE INSTRUÇÕES

---

## **INSTRUCTIONS DE SÉCURITÉ IMPORTANTES**

### **LIRE AVEC ATTENTION ET GARDER POUR DE FUTURES UTILISATIONS**

- Cet appareil est destiné à être utilisé dans des applications domestiques et analogues telles que:
  - les coins cuisines réservés au personnel des magasins, bureaux et autres environnements professionnels;
  - les fermes;
  - l'utilisation par les clients des hôtels, motels et autres environnements à caractère résidentiel;
  - les environnements de type chambre d'hôtes.
- Si le câble d'alimentation est endommagé, il doit être remplacé par le fabricant, son service après-vente ou des personnes de qualification similaire afin d'éviter un danger.
- MISE EN GARDE: Si la porte ou le joint de porte est endommagé, le four ne doit pas être mis en fonctionnement avant d'avoir été réparé par une personne compétente.
- MISE EN GARDE: Il est dangereux pour quiconque autre qu'une personne compétente d'effectuer des opérations de maintenance ou de réparation entraînant le retrait d'un couvercle qui protège de l'exposition à l'énergie micro-ondes.
- MISE EN GARDE: Les liquides et autres aliments ne doivent pas être chauffés dans des contenants fermés hermétiquement car ils risquent d'exploser.
- Mise en garde: Si l'appareil fonctionne en mode combiné, il est recommandé que les enfants n'utilisent le four que sous la surveillance d'adultes en raison des températures générées.
- Laissez un espace libre minimal de 30 cm au-dessus de la surface supérieure du four.
- N'utiliser que des ustensiles appropriés à l'usage dans les fours micro-ondes.
- Les récipients métalliques pour aliments et boissons ne sont pas admis lors de la cuisson par micro-ondes.
- Pendant le chauffage de denrées alimentaires dans des contenants en plastique, en carton ou en papier, garder un œil sur le four en raison de la possibilité

---

d'inflammation.

- Le four à micro-ondes est prévu pour chauffer des denrées alimentaires et des boissons. Le séchage de denrées alimentaires ou de linge et le chauffage de coussins chauffants, pantoufles, éponges, linge humide et autres articles similaires peuvent entraîner des risques de blessures, d'inflammation ou de feu.
- Si de la fumée est émise, arrêter ou débrancher le four et garder la porte fermée pour étouffer les flammes éventuelles.
- Le chauffage des boissons par micro-ondes peut provoquer un jaillissement brusque et différé de liquide en ébullition, aussi des précautions doivent-elles être prises lors de la manipulation du récipient.
- Le contenu des biberons et des pots d'aliments pour bébé doit être remué ou agité et la température doit en être vérifiée avant consommation, de façon à éviter les brûlures.
- Il n'est pas recommandé de chauffer les oeufs dans leur coquille et les oeufs durs entiers dans un four micro-ondes car ils risquent d'exploser, même après la fin de cuisson.
- En ce qui concerne les informations détaillées pour nettoyer les joints de portes, les cavités, les parties adjacentes et les surfaces en contact avec les aliments, référez-vous à la section "NETTOYAGE ET ENTRETIEN" en pages 29-30.
- Il est recommandé de nettoyer le four régulièrement et d'enlever tout dépôt alimentaire.
- Si l'appareil n'est pas maintenu dans un bon état de propreté, sa surface pourrait se dégrader et affecter de façon inexorable la durée de vie de l'appareil et conduire à une situation dangereuse.
- L'appareil ne doit pas être nettoyé à la vapeur.
- Le four à micro-ondes est conçu pour être utilisé en pose libre.
- Appareil de groupe 2 Classe B  
Cet appareil est un appareil de Groupe 2 car il produit intentionnellement de l'énergie à fréquence radioélectrique pour le traitement de la matière et il est destiné à être utilisé dans un local domestique ou un établissement raccordé directement

au réseau de distribution d'électricité à basse tension alimentant des bâtiments à usage domestique (Classe B).

- L'appareil ne doit pas être placé dans un meuble.
- Cet appareil peut être utilisé par des enfants âgés d'au moins 8 ans et des personnes dont les capacités physiques, sensorielles ou mentales sont réduites ou souffrant d'un manque d'expérience et de connaissances, à condition qu'elles soient placées sous une surveillance ou qu'elles aient reçu des instructions quant à l'utilisation de l'appareil en toute sécurité et en comprenant bien les dangers potentiels. Les enfants ne doivent pas utiliser l'appareil comme un jouet. Le nettoyage et l'entretien de l'utilisateur ne doivent pas être effectués par des enfants, à moins qu'ils ne soient âgés d'au moins 8 ans et qu'ils soient sous la surveillance d'un adulte.
- Maintenir l'appareil et son cordon hors de portée des enfants de moins de 8 ans.
- Cet appareil n'est pas destiné à être mis en fonctionnement au moyen d'une minuterie extérieure ou par un système de commande à distance séparé.
- La température des surfaces accessibles peut être élevée lorsque l'appareil est en fonctionnement.
- La porte ou la surface extérieure peut devenir chaude lorsque l'appareil fonctionne.



- Les surfaces sont susceptibles de devenir chaudes au cours de l'utilisation.
- La face arrière du four doit être placée contre un mur.
- Ne pas placer l'appareil près de ou sur une gazinière ou une plaque chauffante, ne le posez pas sur un four ou un mini-four.



CONSIGNE POUVANT VARIER LOCALEMENT - WWW.CONSIGNESDETRI.FR

- Avant toute période de non utilisation prolongée du four à micro-ondes, déconnectez-le de l'alimentation électrique en débranchant le câble de la prise électrique.

- La prise d'alimentation est le principal moyen de déconnexion de l'appareil et doit donc rester accessible en permanence.
- Le mécanisme de la porte du four à micro-ondes comporte des verrous de sécurité qui stoppent la cuisson lorsque la porte est ouverte. Le four à micro-ondes ne peut donc pas fonctionner lorsque la porte est ouverte. Le fonctionnement du four à micro-ondes avec sa porte ouverte pourrait provoquer une exposition dangereuse à l'énergie des micro-ondes. Il est important de ne pas modifier le mécanisme de la porte.
- Veillez à ce qu'aucun liquide, eau ou autre, ne pénètre à l'intérieur du four par ses orifices de ventilation.
- Ne placez pas d'objet entre la porte et le four. Veillez à ce que les salissures et résidus de produit de nettoyage ne s'accumulent pas sur les surfaces d'étanchéité.
- N'utilisez pas de récipient à parois verticales et goulot étroit.
- Mélangez les liquides à mi-cuisson, puis remettez-les dans le four à micro-ondes pour effectuer la deuxième moitié de la cuisson.
- Une fois la cuisson terminée, laissez toujours les aliments reposer un moment, mélangez-les ou secouez-les, et vérifiez prudemment leur température avant de les consommer.

## USTENSILES DE CUISSON

Il est impératif de s'assurer que les ustensiles conviennent à une utilisation dans un four à micro-ondes.

### Matériaux que vous pouvez utiliser dans le four à micro-ondes

Ustensiles	Remarques
<b>Plat à gratin</b>	Respectez les instructions du fabricant. Le fond du plat doit se trouver au minimum à 5 mm au-dessus du plateau rotatif. Une utilisation incorrecte peut provoquer la casse du plateau rotatif.
<b>Vaisselle</b>	Exclusivement la vaisselle compatible avec les fours à micro-ondes. Respectez les instructions du fabricant. N'utilisez pas d'ustensile fissuré ou ébréché.
<b>Pichets en verre</b>	Retirez toujours leur couvercle. Utilisez-les uniquement pour réchauffer des aliments à des températures peu élevées. La plupart des pichets en verre ne résistent pas à des températures élevées et peuvent se briser.
<b>Ustensiles en verre</b>	Uniquement les récipients en verre thermorésistant conçus pour un usage dans les fours. Vérifiez qu'ils ne comportent aucune décoration métallique. N'utilisez pas d'ustensile fissuré ou ébréché.

<b>Sachets de cuisson au four</b>	Respectez les instructions du fabricant. Ne les fermez pas avec une attache métallique. Faites plusieurs incisions pour que la vapeur puisse sortir.
<b>Assiettes et verres en papier</b>	Uniquement pour cuire/réchauffer sur une durée courte. Ne laissez pas le four sans surveillance pendant la cuisson.
<b>Papier essuie-tout</b>	Pour recouvrir les aliments pour les réchauffer et absorber les graisses. Uniquement pour de brèves cuissons sous votre surveillance.
<b>Papier sulfurisé</b>	Pour recouvrir les aliments afin d'éviter les projections ou pour les enrober et les cuire à la vapeur.
<b>Plastique</b>	Exclusivement la vaisselle compatible avec les fours à micro-ondes. Respectez les instructions du fabricant. Ils doivent porter l'indication « Compatible Micro-ondes ». Certains récipients en plastique se ramollissent quand les aliments qu'ils contiennent deviennent chauds. Incisez, percez ou ouvrez partiellement les « sachets de cuisson » et les sachets en plastique hermétiquement fermés conformément aux indications de leur emballage.
<b>Film plastique</b>	Exclusivement la vaisselle compatible avec les fours à micro-ondes. Utilisez-en pour recouvrir les aliments pendant la cuisson afin qu'ils conservent leur humidité. Veillez à ce que le film plastique ne touche pas les aliments.
<b>Thermomètres</b>	Utilisez uniquement des thermomètres spécial micro-ondes (thermomètres pour viandes et confiseries).
<b>Papier paraffiné</b>	Utilisez-en pour recouvrir les aliments afin d'éviter les projections et pour retenir leur humidité.

### **Matériaux que vous ne devez pas utiliser dans un four à micro-ondes**

<b>Ustensiles</b>	<b>Remarques</b>
<b>Plateau en aluminium</b>	Peut provoquer des étincelles. Mettez les aliments dans un récipient pouvant aller au four à micro-ondes.
<b>Carton alimentaire avec poignée métallique</b>	Peut provoquer des étincelles. Mettez les aliments dans un récipient pouvant aller au four à micro-ondes.
<b>Ustensiles métalliques ou à décorations métalliques</b>	Le métal bloque l'énergie des micro-ondes en sorte que les aliments ne peuvent pas cuire. Le métal risque de provoquer des étincelles.
<b>Attaches avec fil métallique</b>	Peuvent provoquer des étincelles et un feu dans le four.
<b>Sachets en papier</b>	Peuvent provoquer un feu dans le four.
<b>Mousse en plastique</b>	Les mousses en plastique peuvent fondre ou contaminer les liquides présents dans le four si elles sont exposées à des températures élevées.
<b>Bois</b>	Le bois sèche quand il est utilisé dans un four à micro-ondes et peut se fissurer ou se fendre.

### **REMARQUES :**

- Faites attention lorsque vous sortez un plat ou le plateau rotatif en verre du four, car ils peuvent être devenus brûlants pendant la cuisson.
- Utilisez exclusivement un thermomètre conçu pour une utilisation dans un four à micro-ondes.
- Veillez à ce que le plateau rotatif soit correctement positionné dans le four pendant l'utilisation.

## DESCRIPTION DU FOUR

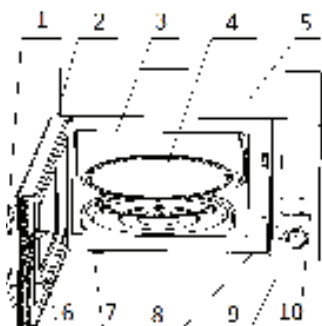

1. Poignée
2. Fenêtre d'observation
3. Cavité interne
4. Plateau tournant
5. Boîtier
6. Verrouillage de la porte
7. Pieds
8. Panneau de contrôle
9. Bouton de commande
10. Panneau de contrôle
11. Grille de cuisson
12. Guide d'ondes

- Ne placez jamais le plateau en verre à l'envers. Veillez à ce que la rotation du plateau en verre ne soit pas gênée.
- Utilisez toujours le plateau en verre et l'anneau guide pendant la cuisson.
- Tous les aliments et récipients contenant des aliments doivent toujours être placés sur le plateau en verre pour la cuisson.
- Si le plateau en verre ou l'anneau rotatif se fissure ou se brise, cessez d'utiliser votre four à micro-ondes et contactez le centre de réparation agréé le plus proche.

## INSTALLATION

### PRÉPARATIONS

Enlevez tous les matériaux d'emballage et les accessoires. Examinez le four et vérifiez qu'il ne comporte pas de dommages, par exemple que sa porte n'est pas cassée et qu'il n'est pas cabossé. N'installez pas le four à micro-ondes s'il est endommagé.

Cavité : Retirez tous les films de protection présents sur les surfaces du compartiment intérieur du four à micro-ondes.

**Ne retirez pas la plaque Mica marron claire fixée à l'intérieur du four, car elle sert à protéger le magnétron.**



**Position**

- Sélectionnez une surface horizontale offrant un espace ouvert suffisant pour les orifices d'entrée et/ou de sortie d'air.

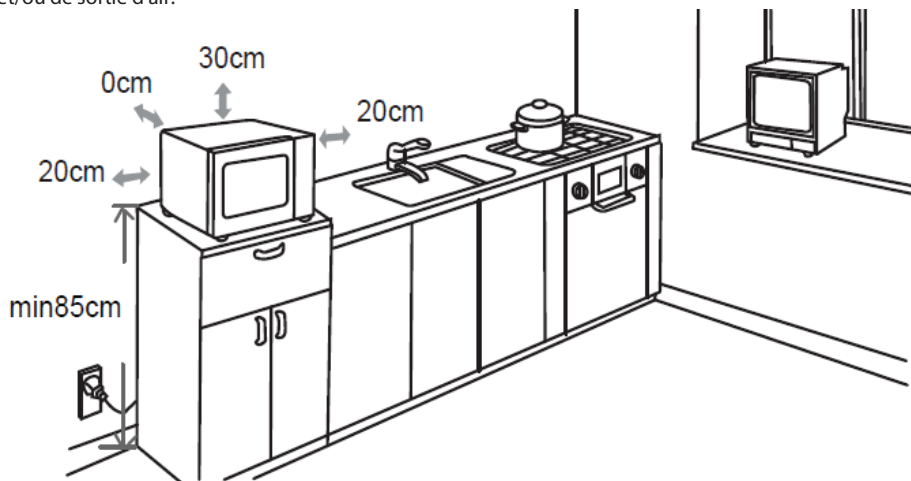

- Le four à micro-ondes doit être placé sur une surface se trouvant à une hauteur minimale de 85 cm par rapport au sol.
- Un espace dégagé d'un minimum de 20 cm est nécessaire de chaque côté du four.
- Un espace vide d'une hauteur minimale de 30 cm est nécessaire au-dessus de la paroi supérieure du four.
- N'enlevez pas les pieds présents sous le four à micro-ondes.
- Ne bloquez pas les orifices d'entrée et/ou de sortie d'air car cela peut endommager le four.
- Veillez à ce que le four à micro-ondes soit aussi éloigné que possible des téléviseurs et radios.
- L'utilisation d'un four à micro-ondes peut provoquer des interférences perturbant la réception de vos radios ou téléviseurs.
- Branchez votre four dans une prise électrique standard mise à la terre. Vérifiez que la tension et la fréquence du courant qu'elle fournit sont identiques à celles indiquées sur la plaque signalétique de l'appareil.
- **AVERTISSEMENT** : N'installez pas le four au-dessus d'une table de cuisson ou d'un autre type d'appareil produisant de la chaleur. Si le four est installé près ou au-dessus d'une source de chaleur, cela pourrait l'endommager et annulerait sa garantie.

## PANNEAU DE CONTRÔLE

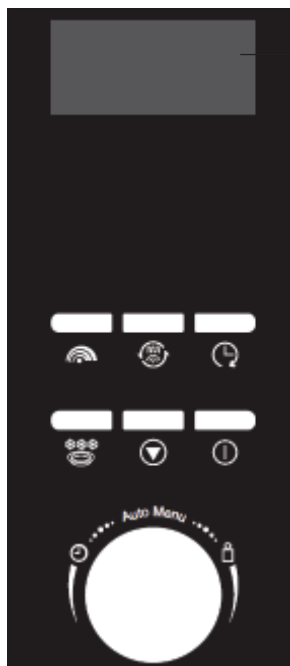

### Écran d'affichage

Affiche la durée et la puissance de cuisson, les indicateurs et l'heure en cours.



### Cuisson aux micro-ondes

Appuyez sur ce bouton pour régler la puissance des micro-ondes.



### Convection / Cuisson par micro-ondes + cuisson par convection / Gril / Cuisson par micro-ondes + cuisson au gril

Appuyez sur ce bouton pour régler un programme de cuisson par convection ou cuisson au gril ou l'un des deux modes de cuisson micro-ondes + convection / gril.



### Bouton de préréglage / horloge

Appuyez sur ce bouton pour régler l'horloge ou paramétrer une fonction.



### Bouton de décongélation par le poids

Appuyez sur ce bouton pour décongeler les aliments en fonction de leur poids.



### Bouton Pause/Annuler

- Appuyez sur ce bouton pour annuler un réglage ou réinitialiser le four avant de régler un programme de cuisson.
- Appuyez une fois pour interrompre momentanément la cuisson, et deux fois pour l'annuler complètement.
- Ce bouton permet également d'activer/désactiver le verrouillage de sécurité enfants.



### Bouton de cuisson express / Démarrer /

#### Confirmer

- Appuyez sur ce bouton pour démarrer un programme de cuisson ou pour régler un programme de cuisson express.
- Appuyez sur ce bouton pour confirmer le réglage.



### Cadran de durée /



#### Menu automatique / Poids

Tournez ce cadran pour sélectionner le menu de cuisson automatique, la durée, le poids des aliments ou le nombre de portions.





## FONCTIONNEMENT

Lorsque le four est branché la première fois, un bip sonore retentit.

### Généralités

- Appuyez une fois sur  pour arrêter momentanément la cuisson. Vous pouvez redémarrer la cuisson en appuyant sur  ou appuyez deux fois sur  pour annuler le programme de cuisson.
- Lorsque la durée de cuisson est écoulée, le four s'arrêtera en émettant quelques bips sonores.

### Réglage de l'horloge



- En mode de veille, appuyez sur 
  - Les chiffres des heures se mettent à clignoter.
- Pendant que les chiffres des heures clignotent, réglez-les en tournant le bouton . Les chiffres des heures doivent être en format 24h.
- Confirmez en appuyant sur . Les chiffres des minutes clignotent.
- Pendant que les chiffres des minutes clignotent, réglez-les en tournant le bouton .
- Confirmez le réglage en appuyant sur . Les deux points ":" clignotent sur l'écran.

### Cuisson au four à micro-ondes



La durée maximale de la cuisson est de 60 minutes. Supposons que vous désirez effectuer une cuisson de 1 minute à 60% de la puissance des micro-ondes, procédez comme suit :



- Appuyez trois fois sur .

Nombre de pressions 	Écran d'affichage	Puissance de cuisson
1 fois	100	100%
2 fois	80	80%
3 fois	60	60%
4 fois	40	40%
5 fois	20	20%

- Tournez  jusqu'à ce que l'écran affiche 1:00.
- Appuyez sur .

### Cuisson par convection

- Appuyez sur . L'écran affichera « C ».
- Tournez  pour sélectionner la température de cuisson désirée – 80°C, 100°C, 120°C, 140°C, 160° ou 180°C.

3. Appuyez sur  puis tournez  pour sélectionner la durée de cuisson désirée. La durée maximale de la cuisson est de 60 minutes.

4. Appuyez sur .

### Micro-ondes + convection / Cuisson combinée

Dans ce mode, de l'air chaud circule à l'intérieur de la cavité du four pour dorer les aliments et les rendre croustillants rapidement et uniformément.

**C1** : 30% de cuisson aux micro-ondes et 70% de cuisson par convection.

Par exemple, pour paramétrer une cuisson combinée de 25 minutes, procédez comme suit :

1. Appuyez deux fois sur .

2. Tournez  pour sélectionner la température de cuisson désirée – 80°C, 100°C, 120°C, 140°C, 160° ou 180°C.

3. Appuyez sur  puis tournez  pour sélectionner 25:00. La durée maximale de la cuisson est de 60 minutes.

4. Appuyez sur .

**C2** : 55% de cuisson aux micro-ondes et 45% de cuisson au grill.

Par exemple, pour paramétrer une cuisson combinée de 12 minutes, procédez comme suit :

1. Appuyez trois fois sur .

2. Tournez  pour sélectionner la température de cuisson désirée – 80°C, 100°C, 120°C, 140°C, 160° ou 180°C.

3. Appuyez sur  puis tournez  pour sélectionner 12:00. La durée maximale de la cuisson est de 60 minutes.

4. Appuyez sur .

### Cuisson au grill

La cuisson au grill est très utile pour cuire de minces tranches de viande, des steaks, des côtelettes, des kebabs, des saucisses ou des morceaux de poulet. Elle convient également pour préparer des sandwichs chauds ou des gratins. La durée maximale de la cuisson est de 60 minutes.

1. Appuyez plusieurs fois sur  jusqu'à ce que « G » s'affiche.



2. Tournez  pour sélectionner la durée de cuisson désirée.

3. Appuyez sur .

## Cuisson combinée par micro-ondes + Gril



**G1** : 30% de cuisson aux micro-ondes et 70% de cuisson au grill.

Par exemple, pour paramétrer une cuisson combinée de 25 minutes, procédez comme suit :

1. Appuyez plusieurs fois sur  jusqu'à ce que « G1 » s'affiche.
2. Tournez  jusqu'à ce que l'écran affiche 25:00. La durée maximale de la cuisson est de 60 minutes.
3. Appuyez sur .

**G2** : 55% de cuisson aux micro-ondes et 45% de cuisson au grill.

Par exemple, pour paramétrer une cuisson combinée de 12 minutes, procédez comme suit :

1. Appuyez plusieurs fois sur  jusqu'à ce que « G2 » s'affiche.
2. Tournez  jusqu'à ce que l'écran affiche 12:00. La durée maximale de la cuisson est de 60 minutes.
3. Appuyez sur .

## Cuisson express



Le four fonctionnera avec la puissance maximale pour le programme de cuisson express.

Pour cela, appuyez plusieurs fois rapidement sur  pour régler la durée de cuisson et le four commencera immédiatement la cuisson à pleine puissance. La durée maximale de la cuisson est de 60 minutes.

REMARQUE : La durée de cuisson peut être augmentée selon les intervalles suivants :

Durée de cuisson	Intervalles
0 – 5 min :	10 secondes
5 – 10 min :	30 secondes
10 – 60 min :	60 secondes

## Décongélation des aliments





1. Appuyez de manière répétée sur  pour sélectionner le mode désiré parmi les trois modes d-1, d-2 ou d-3.
2. Tournez  pour sélectionner le poids des aliments.
  - d-1 : Pour décongeler la viande, l'échelle de poids est de 0,1 à 2,0 kg.
  - d-2 : Pour décongeler la volaille pour une échelle de poids de 0,2 à 3,0 kg.
  - d-3 : Pour décongeler les fruits de mer, l'échelle de poids est de 0,1 à 0,9 kg.

3. Appuyez sur .

**REMARQUE** : Pendant la décongélation, le système émet un bip sonore pour vous rappeler de retourner les aliments. Après avoir retourné les aliments, refermez la porte du four, puis appuyez sur  pour poursuivre la cuisson.

### Menu de cuisson automatique







Pour les aliments énumérés dans le tableau ci-dessous, il n'est pas nécessaire de programmer la durée et la puissance de la cuisson.

1. Tournez  pour sélectionner le menu désiré dans le tableau ci-dessous.
2. Confirmez en appuyant sur .
3. Tournez  pour sélectionner le poids des aliments ou le nombre de portions.
4. Appuyez sur .

Code du menu	Aliment	Remarques
A.1	Pâtes (0,1 / 0,2 / 0,3 kg)	<ul style="list-style-type: none"> <li>• Lorsque vous cuisinez des pâtes, remuez-les de temps en temps pour éviter que les pâtes ne collent.</li> <li>• Pelez les pommes de terre et coupez-les en morceaux de même taille avant de les cuire. Le résultat de ces programmes de cuisson automatique dépend de facteurs tels que la forme et la taille des aliments, vos préférences personnelles (degrés de cuisson) et même la manière dont vous avez placé les aliments dans le four. Si le résultat de la cuisson ne vous satisfait pas, modifiez légèrement la durée de cuisson en conséquence.</li> <li>• Lors de la cuisson d'une pizza ou de poisson, il n'est pas nécessaire de régler le poids et l'appareil commencera à cuire en appuyant sur .</li> </ul>
A.2	Légumes frais (0,2 – 0,8 kg)	
A.3	Légumes congelés (0,2 – 0,8 kg)	
A.4	Popcorn (3,5 oz)	
A.5	Boisson (250 / 500 ml)	
A.6	Pommes de terre (0,45 / 0,65 kg)	
A.7	Pizza (0,15 kg)	
A.8	Poisson (0,45kg)	

### Cuisson différée

Supposons que l'heure en cours est 8h00 du matin et que vous voulez que le four démarre une cuisson au micro-ondes à 11h30 pour une cuisson de 30 minutes avec un niveau de puissance de 80% automatiquement.



1. Appuyez deux fois sur .
2. Tournez  jusqu'à ce que l'écran affiche 80.
3. Appuyez sur  et maintenez ce bouton durant environ 3 secondes jusqu'à ce que les chiffres des heures clignotent.
4. Tournez  jusqu'à ce que l'écran affiche 11:00.
5. Confirmez en appuyant sur . Les chiffres des minutes clignotent.
6. Tournez  jusqu'à ce que l'écran affiche 11:30.
7. Confirmez en appuyant sur .

REMARQUE : Vous pouvez vérifier l'heure différée en appuyant sur .

### Verrouillage de sécurité enfants

Le verrouillage enfant permet d'éviter que le four ne soit mis en marche involontairement ou par des enfants non surveillés.

REMARQUE : Cette fonction n'est disponible que lorsque le four est arrêté.

- Pour activer le verrouillage enfant, appuyez sur le bouton  et maintenez-le enfoncé pendant 3 secondes environ. Un long bip sonore sera émis et « OFF » s'affichera. Lorsque le verrouillage est activé, tous les boutons sont désactivés.
- Pour désactiver le verrouillage enfant, appuyez sur le bouton  et maintenez-le enfoncé pendant 3 secondes environ. Un bip retentit et le symbole du verrou et OFF disparaissent de l'écran.

### Aliments

#### *Aliments interdits*

Si vous utilisez une méthode de cuisson utilisant les micro-ondes, vous ne devez jamais :

- Essayer de frire des aliments - Il est impossible de contrôler la température de l'huile et des autres matières grasses - Risque d'incendie.
- Essayer de cuire ou de chauffer des œufs encore dans leur coquille, des œufs durs avec ou sans leur coquille, ou des escargots – Ils risquent d'exploser.
- Essayer de cuire des aliments recouverts d'une coque intacte (par exemple des châtaignes) ou d'une peau dure (par exemple les tomates, les pommes de terre ou les saucisses) – Percez toujours leur peau.

#### *Températures des aliments*

Les micro-ondes ne chauffent que les aliments. Les récipients peuvent donc rester totalement ou partiellement froids alors que les aliments qu'ils contiennent sont brûlants.

Pour éviter tout risque de brûlure, mélangez systématiquement les aliments et vérifiez soigneusement leur température avant de les servir – Cela est particulièrement important pour les aliments destinés aux enfants.

Secouez fermement les biberons et versez quelques gouttes de liquide sur le dos de votre poignet pour en contrôler la température.

#### *Préparer les aliments à cuire*

Avant de réchauffer des biberons ou des petits pots, retirez-en les tétines et les couvercles.

Pensez à recouvrir les récipients pour éviter :

- les projections dans le compartiment interne du four.
- que les aliments ne se dessèchent.

#### *Chauffer des liquides*

Les liquides chauffés aux micro-ondes peuvent se mettre brusquement à déborder après que vous ayez sorti du four le récipient les contenant. Cela est dû au fait que lorsque la température atteint le point d'ébullition, la vapeur tend à rester prisonnière dans le liquide jusqu'à ce qu'il soit remué.

Pour vous prémunir contre le risque de brûlures dues à ce phénomène, mettez toujours une cuillère en plastique dans les liquides à chauffer.

Il est facile de tester les récipients pour vous assurer qu'ils sont « transparents » aux micro-ondes (c'est-à-dire qu'ils les laissent entièrement passer) :

Placez le récipient à tester sur le plateau tournant avec un verre d'eau, puis faites fonctionner le four une minute à la puissance maximale.

---

Après une minute :

- Si le récipient est froid, cela indique qu'il est « transparent » et peut être utilisé pour cuire aux micro-ondes.
- Si le récipient est chaud ou brûlant, cela indique qu'il absorbe tout ou partie des micro-ondes et ne doit donc pas être utilisé pour cuire des aliments aux micro-ondes.

## **NETTOYAGE ET ENTRETIEN**

**Avant toute opération d'entretien ou de nettoyage du four à micro-ondes, débranchez-le de la prise secteur et attendez qu'il refroidisse jusqu'à la température ambiante.**

### **Conseils généraux**

Un nettoyage régulier du four permet d'éviter la formation de fumées et de mauvaises odeurs durant la cuisson, ainsi que l'apparition d'étincelles dans le compartiment interne du four et sur le pourtour du joint de la porte.

Veillez à ce qu'il n'y ait pas d'accumulation de dépôts alimentaires ou de graisses dans la cavité du four et sur le joint de porte.

Veillez à ce que le capot du guide d'ondes soit toujours propre. Si vous laissez des dépôts alimentaires ou des graisses s'accumuler sur le capot, des étincelles peuvent se produire, endommager votre four et annuler la garantie.

### **Porte du four**

Enlevez tous les dépôts alimentaires et graisses présents entre le joint de porte et la cavité du four avec un chiffon humide. Il est très important de veiller à ce que cette zone soit toujours propre.

### **Parois intérieures**

Enlevez toutes les projections de graisses des parois intérieures du four avec de l'eau et du savon, puis rincez-les et séchez-les.

Veillez particulièrement à maintenir propres le joint de porte et la cavité du four pour garantir la fermeture complète de la porte et éviter qu'il n'y ait des projections hors de la cavité du four par la porte.

N'utilisez pas d'ustensile abrasif, comme un tampon à récurer, car il risque



---

d'endommager les surfaces de la cavité du four et de la porte.

### **Surfaces extérieures**

Nettoyez les surfaces extérieures du four avec un chiffon humide.

N'utilisez pas de produit abrasif, par exemple un tampon à récurer, car il risque d'endommager les surfaces décoratives externes. Veillez à ce que de l'eau ne pénètre pas à l'intérieur de l'appareil par ses orifices de ventilation.

**Les accessoires doivent être lavés à la main avec de l'eau savonneuse chaude.**

### **ATTENTION :**

Certains capots de guide d'ondes peuvent être facilement endommagés, faites particulièrement attention à ne pas les détériorer.

Ne lavez pas les accessoires dans un lave-vaisselle.

### **Nettoyage des surfaces en contact avec les aliments**

Pour des raisons d'hygiène, le plateau en verre doit être nettoyé régulièrement, car il peut entrer en contact avec les aliments.

Nettoyez-le à l'eau chaude savonneuse, puis séchez-le soigneusement.

Si l'intérieur de la cavité interne du four et le joint de porte ne sont pas maintenus parfaitement propres, le four risque d'être endommagé par des étincelles se produisant dans sa cavité interne. Ce type de détériorations annule la garantie.

Ne grattez jamais les parois internes du four avec un objet coupant.

### **SPÉCIFICATIONS**

Tension et fréquence nominales :	220-240V~, 50Hz
(Micro-ondes) :	1400W
Puissance nominale d'entrée :	(Gril) : 900-1000W
(Convection) :	900-1000W
Puissance de sortie nominale (Micro-ondes) :	900W
Fréquence des micro-ondes :	2450MHz

## GUIDE DE DÉPANNAGE

<b>Phénomènes normaux</b>	
<b>Le four à micro-ondes crée des interférences qui perturbent la réception de votre téléviseur.</b>	Lorsque le four à micro-ondes est en fonctionnement, cela peut perturber la réception de vos radios et téléviseurs. C'est un phénomène que l'on retrouve avec d'autres petits appareils électroménagers, par exemple les mixeurs, les aspirateurs et les ventilateurs. Ce phénomène est normal.
<b>L'intensité de l'éclairage intérieur du four est faible.</b>	Pendant la cuisson aux micro-ondes à faible puissance, la lumière interne peut faiblir. Ce phénomène est normal.
<b>De la buée s'accumule sur la paroi interne de la porte et de l'air chaud sort par les orifices de ventilation.</b>	Pendant la cuisson, les aliments peuvent produire de la vapeur. La plus grande partie de la vapeur s'échappe par les orifices de ventilation du four. Néanmoins de la vapeur peut s'accumuler dans certains endroits, comme sur la porte du four. Ce phénomène est normal.
<b>Le four est mis en marche accidentellement alors qu'il est vide.</b>	Il est interdit de faire fonctionner l'appareil quand il ne contient pas d'aliment. C'est très DANGEREUX.

<b>Problème</b>	<b>Cause possible</b>	<b>Solution</b>
<b>Impossible de mettre le four en marche.</b>	Le câble d'alimentation n'est pas correctement branché.	Débranchez l'appareil, puis rebranchez-le après 10 secondes.
	La prise secteur ne fonctionne pas correctement.	Testez la prise secteur en branchant un autre appareil dedans.
<b>Le four ne chauffe pas.</b>	La porte n'est pas bien fermée.	Fermez correctement sa porte.
<b>Le plateau en verre fait du bruit quand le four à micro-ondes est en fonctionnement.</b>	L'anneau rotatif ou le bas du compartiment interne du four est sale.	Reportez-vous au chapitre « NETTOYAGE ET ENTRETIEN » et nettoyez les pièces sales.
	Le plateau en verre n'est pas correctement positionné.	Positionnez correctement le plateau en verre.

---

## MISE AU REBUT



En tant que distributeur responsable, nous accordons une grande importance à la protection de l'environnement. Nous vous encourageons à respecter les procédures correctes de mise au rebut de votre appareil, des piles et des éléments d'emballage. Cela aidera à préserver les ressources naturelles et à garantir qu'il soit recyclé d'une manière respectueuse de la santé et de l'environnement.

Vous devez jeter ce produit et son emballage selon les lois et les règles locales. Puisque ce produit contient des composants électroniques et parfois des piles, le produit et ses accessoires doivent être jetés séparément des déchets domestiques lorsque le produit est en fin de vie.

Pour plus de renseignements sur les procédures de mise au rebut et de recyclage, contactez les autorités de votre commune.

Apportez l'appareil à un point de collecte local pour qu'il soit recyclé. Certains centres acceptent les produits gratuitement.

### **Hotline Darty France**

Quels que soient votre panne et le lieu d'achat de votre produit en France, avant de vous déplacer en magasin Darty, appelez le 0 978 970 970 (prix d'un appel local) 7j/7 et 24h/24.

### **Hotline Vanden Borre**

Le service après-vente est joignable au +32 2 334 00 00, du lundi au vendredi de 8h à 18h et le samedi de 9h à 18h.

En raison des mises au point et améliorations constamment apportées à nos produits, de petites incohérences peuvent apparaître dans ces instructions. Veuillez nous excuser pour la gêne occasionnée.