

THOMSON

FOUR A MICRO-ONDE T-RETRO20RED

MANUEL D'UTILISATION



Besoin d'aide ?

Rendez-vous sur votre communauté <https://sav.darty.com>



THOMSON

T-RETRO20BL
T-RETRO20CREAM
T-RETRO20RED

MICROWAVE OVEN
FOUR À MICRO-ONDES
MAGNETRONOVEN
MICROONDAS
MICROONDAS



 OPERATING INSTRUCTINS

 MANUEL D'UTILISATION

 HANDLEIDING

 MANUAL DE INSTRUCCIONES

 MANUAL DE INSTRUÇÕES

Catalogue

Language of Introduction	Page
English	1 - 11
French	12 - 24
Dutch	25 - 35
Spanish	36 - 47
Portuguese	48 - 58

IMPORTANT SAFETY INSTRUCTIONS

READ CAREFULLY AND KEEP FOR FUTURE REFERENCE

WARNINGS

- This appliance is intended to be used in household and similar applications such as:
 - staff kitchen areas in shops, offices and other working environments;
 - farm houses;
 - by clients in hotels, motels and other residential type environments;
 - bed and breakfast type environments.
- If the supply cord is damaged, it must be replaced by the manufacturer, its service agent or similarly qualified persons in order to avoid a hazard.
- **WARNING:** If the door or door seals are damaged, the oven must not be operated until it has been repaired by a competent person.
- **WARNING:** It is hazardous for anyone other than a competent person to carry out any service or repair operation that involves the removal of a cover which gives protection against exposure to microwave energy.
- **WARNING:** Liquids and other foods must not be heated in sealed containers since they are liable to explode.
- Keep a minimum free space 30 cm above the top surface of the oven.
- Only use utensils that are suitable for use in microwave ovens.
- Metallic containers for food and beverages are not allowed during microwave cooking.
- When heating food in plastic or paper containers, keep an eye on the oven due to the possibility of ignition.
- The microwave oven is intended for heating food and beverages. Drying of food or clothing and heating of warming pads, slippers, sponges, damp cloth and similar may lead to risk of injury, ignition or fire.
- If smoke is emitted, switch off or unplug the appliance and keep the door closed in order to stifle any flames.
- Microwave heating of beverages can result in delayed eruptive boiling, therefore care must be taken when handling the container.
- The contents of feeding bottles and baby food jars shall be stirred or shaken and the temperature checked before consumption, in order to avoid burns.
- Eggs in their shell and whole hard-boiled eggs should not be heated in microwave ovens

since they may explode, even after microwave heating has ended.

- Regarding the instructions of the details for cleaning the door seals, cavities, adjacent parts and the surfaces in contact with food, refer to the section "Cleaning and Maintenance" on pages 9-10 of the manual.
- The oven should be cleaned regularly and any food deposits removed.
- Failure to maintain the oven in a clean condition could lead to deterioration of the surface that could adversely affect the life of the appliance and possibly result in a hazardous situation.
- The appliance shall not be cleaned with a steam cleaner.
- The microwave oven is intended to be used freestanding.
- Group 2, Class B equipment
This equipment is Group 2 equipment as it intentionally generates radio-frequency energy for treating material and is designed to be used in domestic premises or an establishment directly connected to the low voltage electricity distribution network supplying buildings used for domestic purposes (Class B).
- **The appliance must not be placed in a cabinet.**
- This appliance can be used by children ages from 8 years and above and persons with reduced physical, sensory or mental capabilities or lack of experience and knowledge if they have been given supervision or instruction concerning use of the appliance in a safe way and understand the hazards involved. Children shall not play with the appliance. Cleaning and user maintenance shall not be made by children unless they are aged from 8 years and above and supervised.
- The appliance is not intended to be operated by means of an external timer or separate remote-control system.
- The temperature of accessible surfaces may be high when the appliance is operating.
- The door or the outer surface may get hot when the appliance is operating.



- The surfaces are liable to get hot during use.
- The rear side of the oven must be against the wall.
- Do not place the appliance in or near hot gas or electric burner, or permit to touch a heated oven or mini oven.
- When you will not use the microwave oven for a long period of time, please disconnect it from the supply mains, to do this you must remove the plug from the supply outlet.
- The plug shall be the main disconnection device and shall remain accessible at all times.

- The microwave oven cannot be operated with the door open due to the safety interlocks built into the door mechanism which switch off the cooking functions when the door is opened. Operating the microwave oven with the door open could result in harmful exposure to microwave energy. It is important not to tamper with the door mechanism.
- Do not let water or any other liquid enter the oven through the ventilation slots.
- Do not place any object between the oven front face and the door or allow soil or cleaner residue to accumulate on sealing surfaces.
- Avoid using straight-sided containers with narrow necks.
- Stir any liquid before placing the container back into the microwave oven half way through the heating time.
- After heating, always allow standing time, stir or shake the contents and carefully check the temperatures before consumption.

COOKING UTENSILS

Utensils should be checked to ensure that they are suitable for use in the microwave oven.

Materials you can use in microwave oven

Utensils	Remarks
Browning dish	Follow manufacturer's instructions. The bottom of browning dish must be at least 5mm above the turntable. Incorrect usage may cause the turntable to break.
Dinnerware	Microwave-safe only. Follow manufacturer's instructions. Do not use cracked or chipped dishes.
Glass jars	Always remove lid. Use only to heat food until it's warm. Most glass jars are not heat resistant and may break.
Glassware	Heat-resistant oven glassware only. Make sure there is no metallic trim. Do not use cracked or chipped dishes.
Oven cooking bags	Follow manufacturer's instructions. Do not close with metal tie. Make slits to allow steam to escape.
Paper plates and cups	Use for short-term cooking/warming only. Do not leave oven unattended while cooking.
Paper towels	Use to cover food for reheating and absorbing fat. Use with supervision for a short-term cooking only.
Parchment paper	Use as a cover to prevent splattering or a wrap for steaming.
Plastic	Microwave-safe only. Follow the manufacturer's instructions. Should be labelled "Microwave Safe". Some plastic containers soften, as the food inside gets hot. "Boiling bags" and tightly closed plastic bags should be slit, pierced or vented as directed by package.
Plastic wrap	Microwave-safe only. Use to cover food during cooking to retain moisture. Do not allow plastic wrap to touch food.
Thermometers	Microwave-safe only (meat and candy thermometers).
Wax paper	Use as a cover to prevent splattering and retain moisture.

Materials to be avoided in microwave oven

Utensils	Remarks
Aluminium tray	May cause arcing. Transfer food into microwave-safe dish.
Food carton with metal handle	May cause arcing. Transfer food into microwave-safe dish.
Metal or metal-trimmed utensils	Metal shields the food from microwave energy. Metal trim may cause arcing.
Metal twist ties	May cause arcing and could cause a fire in the oven.
Paper bags	May cause a fire in the oven.
Plastic foam	Plastic foam may melt or contaminate the liquid inside when exposed to high temperature.
Wood	Wood will dry out when used in the microwave oven and may split or crack.

NOTES:

- Care should be taken when removing utensils or the glass turntable, as they may become hot during cooking.
- Only use a thermometer that is designed for use in the microwave oven.
- Ensure the turntable is in place when you operate the oven.

OVEN OVERVIEW

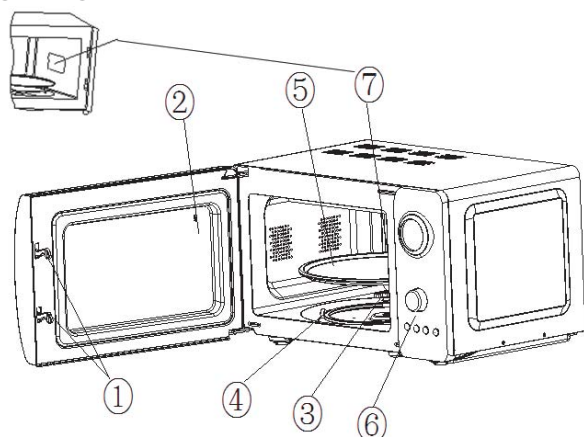

1. Door lock
2. Observation Window
3. Rotating axis
4. Rotating ring
5. Turntable
6. Control panel
7. Wave guide

- Never place the turntable upside down. The turntable should never be restricted.
- Both turntable and rotating ring must always be used during cooking.
- All food and containers of food must always be placed on the turntable for cooking.
- If turntable or rotating ring cracks or breaks, stop using your microwave oven and contact a nearest authorised service centre.

INSTALLATION

PREPARATION

Remove all packing material and accessories. Examine the oven for any damage such as dents or broken door. Do not install the microwave oven if it is damaged.

Cabinet: Remove any protective film found on the microwave oven cabinet surface.

Do not remove the light brown Mica cover that is attached to the inside of the oven cavity to protect the magnetron.

Position

- Select a level surface that provides enough open space for the intake and/or outlet vents.

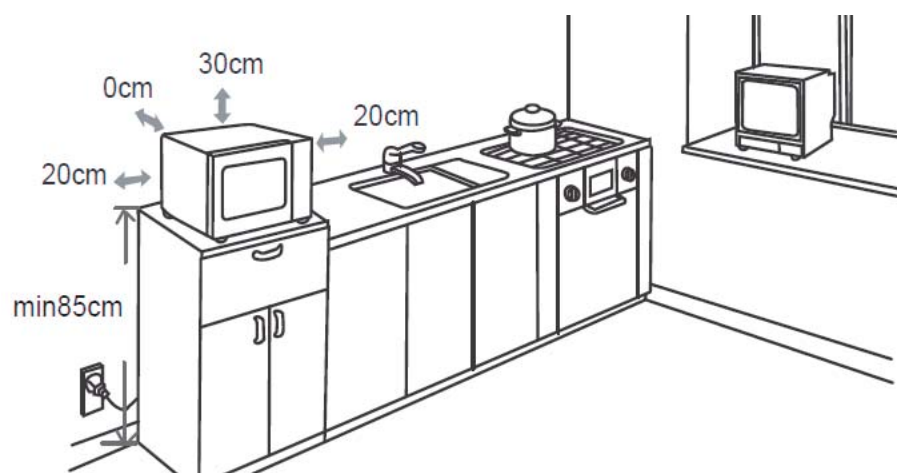

- The microwave oven must be placed on a surface with height more than 85 cm above the floor.
- A minimum clearance of 20 cm is required on both sides of the oven.
- The minimum height of free space above the top surface of the oven is 30 cm.
- Do not remove the feet from the bottom of the oven.
- Blocking the intake and/or outlet openings can damage the oven.
- Place the oven as far away from radios and TV as possible.
- Operation of microwave oven may cause interference to your radio or TV reception.
- Plug your oven into a standard grounded outlet. Be sure the voltage and the frequency are the same as the voltage and the frequency on the rating label.
- **WARNING:** Do not install the oven over a range cooktop or other heat-producing appliance. If installed near or over a heat source, the oven could be damaged.

CONTROL PANEL

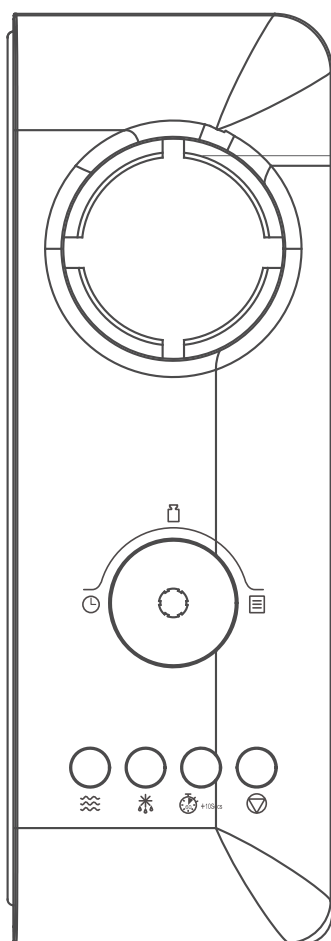

Display

Cooking time, power, indicators and present time are displayed.

Time/ Auto Menu/ Weight dial

Rotate this dial to select auto cook menus, time, weight or number of servings.

Microwave cooking

Press this button to set microwave power level.

Preset/Clock/ Defrosting by weight button

Press this button to set the clock, preset and defrost food by weight function.

+10Sec Speed cooking/Start/Confirm button

- Press this button to start a cooking program or set speed cooking program.
- Press this button to confirm the setting.



Pause/Cancel button

- Press this button to cancel setting or reset the oven before setting a cooking program.
- Press once to temporarily stop cooking or press twice to cancel cooking completely.
- This button is also used to activate/deactivate child lock function.





OPERATION

When the oven is first plugged in, the display will flash and then the symbol “:” will flash on the display.

General

- Press  once to temporarily stop cooking. You can resume cooking by pressing  +10Sec, or press  twice to cancel the cooking program.
- After the cooking time has elapsed, the oven will beep a few times.

Setting the Clock

1. Press and hold  for about 3 seconds.
 - The hour digits will flash on the display.
2. While the hour digits are flashing, turn  to adjust the hour digits, the input hour should be a 24-hour time value.
3. Press  to confirm. The minute digits will flash.
4. While the minute digits are flashing, turn  to adjust the minute digits.

5. Press  to confirm the setting. ":" will flash on the display.

Microwave Cooking

The longest cooking time is 60 minutes. Suppose you want to cook for 1 minute at 60% of microwave power.

1. Press  three times.

Number of pressing 	Display	Cooking Power
Once	100	100%
Twice	80	80%
3 times	60	60%
4 times	40	40%
5 times	20	20%

2. Turn  to 1:00.

3. Press .

Quick Start

The oven will operate at high microwave power for quick start cooking program.

To do this, press  in quick succession to set cooking time, the oven will start immediately at full power. The longest cooking time is 60 minutes.

NOTE: The cooking time can be increased in the following increments:

Cooking Time	Increments
1 – 5 min:	10 seconds
5 – 10 min:	30 seconds
10 – 60 min:	60 seconds

Defrosting Food

1. Repeatedly press  to select a desired mode among d.1, d.2 and d.3.

2. Turn  to set the defrost weight.



- d.1: for defrosting meat, the weight ranges from 0.1 to 2.0 kg.
- d.2: for defrosting poultry, the weight ranges from 0.2 to 3.0 kg.
- d.3: for defrosting seafood, the weight ranges from 0.1 to 0.9 kg.

3. Press .

NOTE: During defrosting, the system will beep to remind you of turning over the food. After turning over the food, close the door and press  to resume.

Auto Cook Menu

For the food in the following table, it is not necessary to program the cooking power and time.







1. Turn  to select the desired menu from the below table.
2. Press the dial to confirm.
3. Turn  to select the desired weight or servings.
4. Press .

Menu Code	Food	Notes
A-01	Popcorn (3 / 3.5 oz.)	<ul style="list-style-type: none"> • When cooking pasta, stir occasionally to keep the pasta from sticking. • Peel the potatoes and cut them into equal-sized pieces before cooking.
A-02	Potato (0.45/0.65 kg)	
A-03	Vegetable (0.1 – 0.5 kg)	
A-04	Meat (0.2 – 0.7 kg)	

A-05	Fish (0.2 – 0.7 kg)	<p>The result of auto cooking depends on factors such as the shape and size of food, your personal preference as to the doneness of certain foods and even how well you happen to place food in the oven. If you find the result at any rate not quite satisfactory, adjust the cooking time accordingly.</p> <ul style="list-style-type: none"> When cooking pizza, there is no need to set the weight and the appliance will start cooking when pressing .
A-06	Chicken (0.2 – 0.7 kg)	
A-07	Reheat (0.2 – 1.0 kg)	
A-08	Beverage (250 / 500 ml)	
A-09	Rice (0.1 – 0.5 kg)	
A-10	Pasta (0.1 – 0.5 kg)	
A-11	Bread (0.1 – 0.5 kg)	
A-12	Pizza (1 / 2)	

Preset Function

Suppose the present time is 8:00 in the morning, and you want the oven to start a microwave at 11:30 for cooking 30 minutes with 80% power level automatically.



1. Press  twice.
2. Turn  until the display shows 30:00.
3. Press and hold  for about 3 seconds until the hour digits are flashing.
4. Turn  until the display shows 11:00.
5. Press  to confirm. The minute digits will flash.
6. Turn  until the display shows 11:30.
7. Press  to confirm.

NOTE: You can check the preset time by pressing .

Child Lock

The child lock prevents the oven from being operated unintentionally or by unsupervised children.

NOTE: This function is only available when the oven is not in operation.

- To set the child lock, press and hold  for about 3 seconds. A beep will sound and the display will show the lock symbol. In the lock state, all buttons are disabled.
- To cancel the child lock, press and hold  for about 3 seconds. A beep will sound and the lock symbol will disappear from the display.

Foods

Forbidden foods

If you choose a cooking method using microwaves, you should never:

- Attempt to fry food - it is impossible to control the temperature of the oil and other fats- fire-risk.
- Attempt to cook or warm up eggs in their shells, hard-boiled eggs with or without their shells or snails - they may explode.
- Attempt to cook food in an intact shell (e.g. chestnuts) or hard skin (tomatoes, potatoes, sausages) - always make a slit.

Food temperatures

The action of microwaves is such that only the food is heated. The container may, therefore, remain cold or cool while the food that it contains is burning hot.

To avoid any risk of burning, always stir before serving and check the temperature carefully before serving - especially to children.

Shake feeding bottles well and try a few drops on the back of your wrist to check the temperature.

Preparing food for cooking

Before warming feeding bottles and small pots, remove teats and covers.

Remember to cover the food in order to:

- avoid any splashing of the oven cavity,
- retain sufficient moisture for cooking.

Heating liquids

When heating liquids, a sudden overflow may occur when you take the container to remove it from the appliance. In fact, when the temperature reaches boiling point, steam tends to remain trapped in the liquid until it is disturbed.

To avoid this superheating effect and the consequent risk of scalding, always place a plastic spoon in the liquid to be heated.

A container can easily be tested for microwave "transparency":

Place the empty container on the turntable together with a glass of water and run the oven for one minute at maximum power.

After one minute:

- if the container is cold, it is "transparent" and can be used for microwave cooking,
- if the container is warm or hot it is absorbent and must not be used for microwave cooking.

CLEANING AND MAINTENANCE

Before any cleaning or maintenance operation, disconnect the microwave oven from the mains supply and allow it to cool to room temperature.

General Advice

Frequent cleaning prevents the formation of smoke and bad odours during cooking and also sparking in the oven cavity and around the door seal.

Do not let food deposits or grease accumulate inside the oven cavity or on the door seal.

Make sure that the waveguide cover is kept clean at all times. Should food deposits or grease be allowed to accumulate on the cover, sparking will occur and may damage your oven invalidating the warranty.

Oven Door

Remove any food deposits and grease between the door seal and oven cavity using a damp cloth, it is important to keep this area clean at all times.

Interior Walls

Remove any grease splashes from the oven cavity walls with soap and water, then rinse and dry.

The door seal and oven cavity have to be particularly well cleaned to ensure the door will close properly and to avoid sparking between the oven cavity and door assembly.

Do not use abrasive products such as scouring pads which will damage the surfaces of the oven cavity and door.

Outer Surfaces

To clean the outside surface, use a damp cloth.

Avoid using abrasive products such as scouring pads that may damage the cosmetic surfaces.

Make sure water does not seep into the ventilation slots.

Accessories should be washed in warm soapy water by hand.

CAUTION:

Some waveguide covers can be easily damaged, take care when cleaning.
Do not wash accessories in a dishwasher.

Cleaning surfaces that come into contact with food

For hygiene safety the glass tray should be cleaned regularly as it may come into contact with food.

It should be cleaned with warm soapy water and dried thoroughly.

If the inside of the oven cavity and door seal are not kept perfectly clean, there is a danger of damage due to sparking inside the oven cavity invalidating the warranty.

Never scrape the oven cavity walls with sharp objects.

SPECIFICATIONS

Rated voltage and frequency:	230V~, 50Hz
Rated input power (Microwave):	1150W
Rated output power (Microwave):	700 W
Microwave frequency:	2450MHz

THOMSON is a trademark of Technicolor or its Affiliates used under license by DARTY

TROUBLESHOOTING

Normal Phenomena	
Microwave oven interfering TV reception	Radio and TV reception may be affected when the microwave oven is operating. It is similar to the interference of small electrical appliances, like mixer, vacuum cleaner and electric fan. It is normal.
Dim oven light	During low power microwave cooking, the oven light may become dim. It is normal.
Steam accumulating on door, hot air out of vents	During cooking, steam may come out of food. Most of steam will escape from the vents. But some of them may accumulate on positions like the oven door. It is normal.
Oven operated accidentally with no food in.	It is forbidden to operate the appliance without any food inside. It is very DANGEROUS.

Problem	Possible Cause	Solution
Oven cannot be operated.	Power cord not plugged in tightly.	Unplug the appliance then plug it in again after 10 seconds.
	There is something wrong with the mains socket.	Test the mains socket by plugging another appliance in.
Oven does not heat up.	Door not closed well.	Close door well.
Glass tray makes noise when microwave oven operates.	Dirty rotating ring and oven bottom.	Refer to 'CLEANING AND MAINTENANCE' to clean dirty parts.
	Glass tray is not positioned properly.	Position the glass tray properly.

DISPOSAL



As a responsible retailer we care about the environment. As such we urge you to follow the correct disposal procedure for the appliance and packaging materials. This will help conserve natural resources and ensure that it is recycled in a manner that protects health and the environment.

You must dispose of this appliance and its packaging according to local laws and regulations. Because this appliance contains electronic components, the appliance and its accessories must be disposed of separately from household waste when the appliance reaches its end of life.

Contact your local authority to learn about disposal and recycling. The appliance should be taken to your local collection point for recycling. Some collection points accept appliance free of charge.

We apologise for any inconvenience caused by minor inconsistencies in these instructions, which may occur as a result of product improvement and development.

INSTRUCTIONS DE SÉCURITÉ IMPORTANTES

LIRE AVEC ATTENTION ET GARDER POUR DE FUTURES UTILISATIONS

- Cet appareil est destiné à être utilisé dans des applications domestiques et analogues telles que:
 - les coins cuisines réservés au personnel des magasins, bureaux et autres environnements professionnels;
 - fles fermes;
 - l'utilisation par les clients des hôtels, motels et autres environnements à caractère résidentiel;
 - les environnements de type chambre d'hôtes.

- Si le câble d'alimentation est endommagé, il doit être remplacé par le fabricant, son service après-vente ou des personnes de qualification similaire afin d'éviter un danger.
- MISE EN GARDE: Si la porte ou le joint de porte est endommagé, le four ne doit pas être mis en fonctionnement avant d'avoir été réparé par une personne compétente.
- MISE EN GARDE: Il est dangereux pour quiconque autre qu'une personne compétente d'effectuer des opérations de maintenance ou de réparation entraînant le retrait d'un couvercle qui protège de l'exposition à l'énergie micro-ondes.
- MISE EN GARDE: Les liquides et autres aliments ne doivent pas être chauffés dans des contenants fermés hermétiquement car ils risquent d'exploser.
- Laissez un espace libre minimal de 30 cm au-dessus de la surface supérieure du four.
- N'utiliser que des ustensiles appropriés à l'usage dans les fours micro-ondes.
- Les récipients métalliques pour aliments et boissons ne sont pas admis lors de la cuisson par micro-ondes.
- Pendant le chauffage de denrées alimentaires dans des contenants en plastique, en carton ou en papier, ne pas laisser le four sans surveillance en raison de la possibilité d'enflamment.
- Le four à micro-ondes est prévu pour chauffer des denrées alimentaires et des boissons. Le séchage de denrées alimentaires ou de linge et le chauffage de coussins chauffants, pantoufles, éponges, linge humide et autres articles similaires peuvent entraîner des risques de blessures, de brûlures ou d'enflamment.
- Si de la fumée est émise, arrêter ou débrancher le four et garder la porte fermée pour étouffer les flammes éventuelles.
- Le chauffage des boissons par micro-ondes peut provoquer un jaillissement brusque et différé de liquide en ébullition, aussi des précautions doivent-elles être prises lors de la manipulation du récipient.
- Le contenu des biberons et des pots d'aliments pour bébé doit être remué ou agité et la

température doit en être vérifiée avant consommation, de façon à éviter les brûlures.

- Il n'est pas recommandé de chauffer les œufs dans leur coquille et les œufs durs entiers dans un four micro-ondes car ils risquent d'exploser, même après la fin de cuisson.
- En ce qui concerne les informations détaillées pour nettoyer les joints de portes, les cavités, les parties adjacentes et les surfaces en contact avec les aliments, référez-vous à la section "NETTOYAGE ET ENTRETIEN" en pages 21-23.
- Il est recommandé de nettoyer le four régulièrement et d'enlever tout dépôt alimentaire.
- Si l'appareil n'est pas maintenu dans un bon état de propreté, sa surface pourrait se dégrader et affecter de façon inexorable la durée de vie de l'appareil et conduire à une situation dangereuse.
- L'appareil ne doit pas être nettoyé à la vapeur.
- Le four à micro-ondes est conçu pour être utilisé en pose libre.
 - Appareil de groupe 2 Classe B

Cet appareil est un appareil de Groupe 2 car il produit intentionnellement de l'énergie à fréquence radioélectrique pour le traitement de la matière et il est destiné à être utilisé dans un local domestique ou un établissement raccordé directement au réseau de distribution d'électricité à basse tension alimentant des bâtiments à usage domestique (Classe B).

- L'appareil ne doit pas être placé dans un meuble.
- Cet appareil peut être utilisé par des enfants âgés d'au moins 8 ans et des personnes dont les capacités physiques, sensorielles ou mentales sont réduites ou souffrant d'un manque d'expérience et de connaissances, à condition qu'elles soient placées sous une surveillance ou qu'elles aient reçu des instructions quant à l'utilisation de l'appareil en toute sécurité et en comprennent bien les dangers potentiels. Les enfants ne doivent pas utiliser l'appareil comme un jouet. Le nettoyage et l'entretien de l'utilisateur ne doivent pas être effectués par des enfants, à moins qu'ils ne soient âgés d'au moins 8 ans et qu'ils soient sous la surveillance d'un adulte.
- Cet appareil n'est pas destiné à être mis en fonctionnement au moyen d'une minuterie extérieure ou par un système de commande à distance séparé.
- La température des surfaces accessibles peut être élevée lorsque l'appareil est en fonctionnement.
- La porte ou la surface extérieure peut devenir chaude lorsque l'appareil fonctionne.



- Les surfaces sont susceptibles de devenir chaudes au cours de l'utilisation.
- La face arrière du four doit être placée contre un mur.
- Ne pas placer l'appareil près de/ou sur une gazinière ou une plaque chauffante, ne le posez pas sur un four ou un mini-four.
- Avant toute période de non-utilisation prolongée du four à micro-ondes, déconnectez-le de l'alimentation électrique en débranchant le câble de la prise électrique.
- La prise d'alimentation est le principal moyen de déconnexion de l'appareil et doit donc rester accessible en permanence.
- Le mécanisme de la porte du four à micro-ondes comporte des verrous de sécurité qui stoppent la cuisson lorsque la porte est ouverte. Le four à micro-ondes ne peut donc pas fonctionner lorsque la porte est ouverte. Le fonctionnement du four à micro-ondes avec sa porte ouverte pourrait provoquer une exposition dangereuse à l'énergie des micro-ondes. Il est important de ne pas modifier le mécanisme de la porte.
- Veillez à ce qu'aucun liquide, eau ou autre, ne pénètre à l'intérieur du four par ses orifices de ventilation.
- Ne placez aucun objet entre le devant du four et sa porte. Ne laissez pas les résidus d'aliments ou de produit de nettoyage s'accumuler sur les surfaces d'étanchéité.
- N'utilisez pas de récipient à parois verticales et goulot étroit.
- Mélangez les liquides à mi-cuisson, puis remettez-les dans le four à micro-ondes pour effectuer la deuxième moitié de la cuisson.

- Une fois la cuisson terminée, laissez toujours les aliments reposer un moment, mélangez-les ou secouez-les, et vérifiez prudemment leur température avant de les consommer.



USTENSILES DE CUISSON

Il est impératif de s'assurer que les ustensiles conviennent à une utilisation dans un four à micro-ondes.

Matériaux que vous pouvez utiliser dans le four à micro-ondes

Ustensiles	Remarques
Plat à gratin	Respectez les instructions du fabricant. Le fond du plat doit se trouver au minimum à 5 mm au-dessus du plateau rotatif. Une utilisation incorrecte peut provoquer la casse du plateau rotatif.
Vaisselle	Exclusivement la vaisselle compatible avec les fours à micro-ondes. Respectez les instructions du fabricant. N'utilisez pas d'ustensile fissuré ou ébréché.
Pichets en verre	Retirez toujours leur couvercle. Utilisez-les uniquement pour réchauffer des aliments à des températures peu élevées. La plupart des pichets en verre ne résistent pas à des températures élevées et peuvent se briser.
Ustensiles en verre	Uniquement les récipients en verre thermorésistant conçus pour un usage dans les fours. Vérifiez qu'ils ne comportent aucune décoration métallique. N'utilisez pas d'ustensile fissuré ou ébréché.
Sachets de cuisson au four	Respectez les instructions du fabricant. Ne les fermez pas avec une attache métallique. Faites plusieurs incisions pour que la vapeur puisse sortir.
Assiettes et verres en papier	Uniquement pour cuire/réchauffer sur une durée courte. Ne laissez pas le four sans surveillance pendant la cuisson.
Papier essuie-tout	Pour recouvrir les aliments pour les réchauffer et absorber les graisses. Uniquement pour de brèves cuissons sous votre surveillance.
Papier sulfurisé	Pour recouvrir les aliments afin d'éviter les projections ou pour les enrober et les cuire à la vapeur.
Plastique	Exclusivement le type compatible avec les fours à micro-ondes. Respectez les instructions du fabricant. Ils doivent porter l'indication « Compatible Micro-ondes ». Certains récipients en plastique se ramollissent quand les aliments qu'ils contiennent deviennent chauds. Incisez, percez ou ouvrez partiellement les « sachets de cuisson » et les sachets en plastique hermétiquement fermés conformément aux indications de leur emballage.
Film plastique	Exclusivement le type compatible avec les fours à micro-ondes. Utilisez-en pour recouvrir les aliments pendant la cuisson afin qu'ils conservent leur humidité. Veillez à ce que le film plastique ne touche pas les aliments.
Thermomètres	Utilisez uniquement des thermomètres spécial micro-ondes (thermomètres pour viandes et confiseries).
Papier paraffiné	Utilisez-en pour recouvrir les aliments afin d'éviter les projections et pour retenir leur humidité.

Matériaux que vous ne devez pas utiliser dans un four à micro-ondes

Ustensiles	Remarques
Plateau en aluminium	Peut provoquer des étincelles. Mettez les aliments dans un récipient compatible micro-ondes.
Carton alimentaire avec poignée métallique	Peut provoquer des étincelles. Mettez les aliments dans un récipient compatible micro-ondes.
Ustensiles en métal ou comportant du métal	Le métal bloque l'énergie des micro-ondes en sorte que les aliments ne peuvent pas cuire. Le métal risque de provoquer des étincelles.
Attaches avec fil métallique	Peuvent provoquer des étincelles et un feu dans le four.
Sachets en papier	Peuvent provoquer un feu dans le four.
Mousse en plastique	Les mousses en plastique peuvent fondre ou contaminer les liquides présents dans le four si elles sont exposées à des températures élevées.
Bois	Le bois sèche quand il est utilisé dans un four à micro-ondes et peut se fissurer ou se fendre.

REMARQUES :

- Faites attention lorsque vous sortez un plat ou le plateau rotatif en verre du four, car ils peuvent être devenus brûlants pendant la cuisson.
- Utilisez exclusivement un thermomètre conçu pour une utilisation dans un four à micro-ondes.
- Veillez à ce que le plateau rotatif soit correctement positionné dans le four pendant l'utilisation.

DESCRIPTION DU FOUR

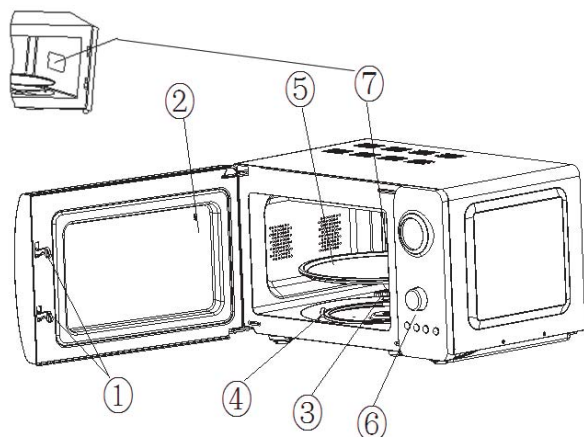

1. Verrouillage de la porte
2. Fenêtre d'observation
3. Axe de rotation
4. Anneau rotatif
5. Plateau tournant
6. Panneau de contrôle
7. Guide d'ondes

- Ne placez jamais le plateau en verre à l'envers. Veillez à ce que la rotation du plateau en verre ne soit pas gênée.
- Utilisez toujours le plateau en verre et l'anneau rotatif pendant la cuisson.
- Tous les aliments et récipients contenant des aliments doivent toujours être placés sur le plateau en verre pour la cuisson.
- Si le plateau en verre ou l'anneau rotatif se fissure ou se brise, cessez d'utiliser votre four à micro-ondes et contactez le centre de réparation agréé le plus proche.

INSTALLATION

PRÉPARATIONS

Enlevez tous les matériaux d'emballage et les accessoires. Examinez le four et vérifiez qu'il ne comporte pas de dommages, par exemple que sa porte n'est pas cassée et qu'elle n'est pas cabossée. N'installez pas le four à micro-ondes s'il est endommagé.

Cavité : Retirez tous les films de protection présents sur les surfaces du compartiment intérieur du four à micro-ondes.

Ne retirez pas la plaque Mica marron claire fixée à l'intérieur du four, car elle sert à protéger le magnétron.

Position

- Sélectionnez une surface horizontale offrant un espace ouvert suffisant pour les orifices d'entrée et/ou de sortie d'air.

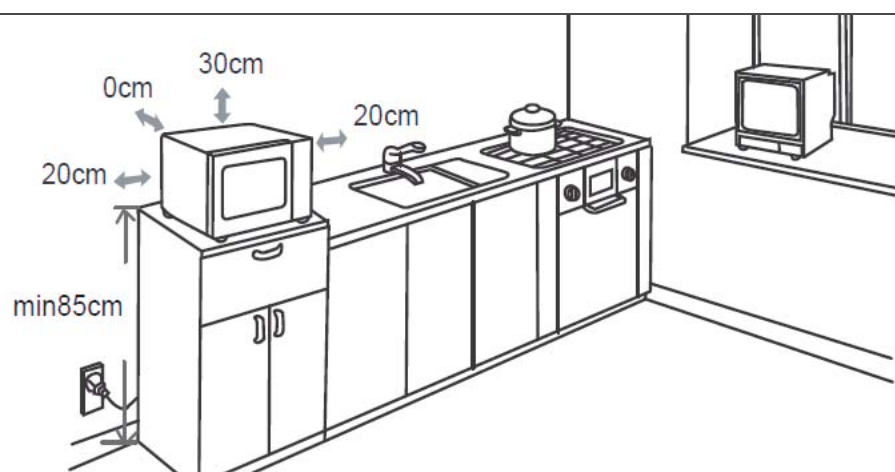

- Le four à micro-ondes doit être placé sur une surface se trouvant à une hauteur minimale de 85 cm par rapport au sol.
- Un espace dégagé d'un minimum de 20 cm est nécessaire de chaque côté du four.
- Un espace vide d'une hauteur minimale de 30 cm est nécessaire au-dessus de la paroi supérieure du four.
- N'enlevez pas les pieds présents sous le four à micro-ondes.
- Ne bouchez pas les orifices d'entrée et/ou de sortie d'air, car cela peut provoquer la détérioration du four.
- Veillez à ce que le four à micro-ondes soit aussi éloigné que possible des téléviseurs et radios.
- L'utilisation d'un four à micro-ondes peut provoquer des interférences perturbant la réception de vos radios ou téléviseurs.
- Branchez le câble d'alimentation du four à une prise de courant reliée à la terre. Vérifiez que la tension et la fréquence du courant qu'elle fournit sont identiques à celles indiquées sur la plaque signalétique de l'appareil.
- **AVERTISSEMENT** : N'installez pas le four au-dessus d'une table de cuisson ou d'un autre type d'appareil produisant de la chaleur. Si le four est installé près ou au-dessus d'une source de chaleur, cela pourrait l'endommager.

PANNEAU DE CONTRÔLE

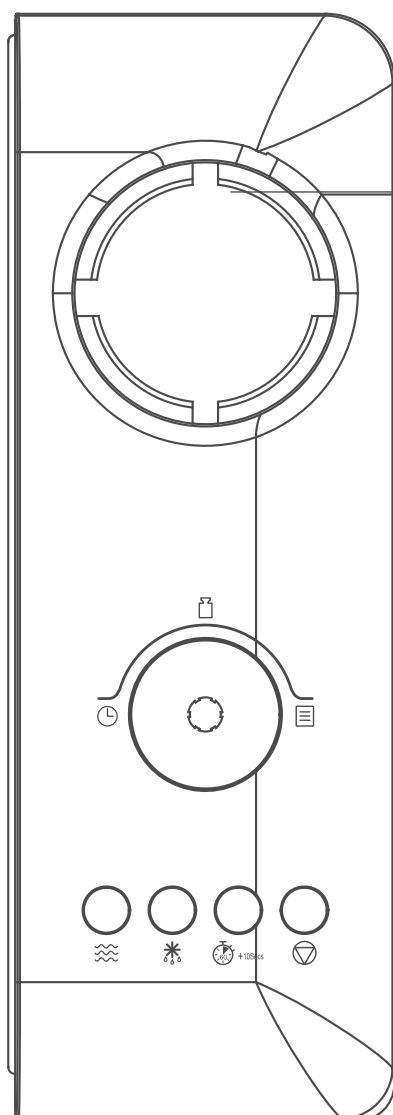

Écran d'affichage

Affiche la durée et la puissance de cuisson, les indicateurs et l'heure en cours.

Cadran de durée / Menu automatique / Poids

Tournez ce cadran pour sélectionner les menus de cuisson automatiques, la durée, le poids des aliments ou le nombre de portions.

Cuisson aux micro-ondes

Appuyez sur ce bouton pour régler la puissance des micro-ondes.

Bouton de préréglage / Horloge / Décongélation selon le poids

Appuyez sur ce bouton pour régler l'horloge, pré-régler et décongeler les aliments selon le poids.

Bouton de cuisson express / Démarrer / Confirmer

- Appuyez sur ce bouton pour démarrer un programme de cuisson ou pour régler un programme de cuisson express.
- Appuyez sur ce bouton pour confirmer le réglage.



Bouton Pause/Annuler

- Appuyez sur ce bouton pour annuler un réglage ou réinitialiser le four avant de régler un programme de cuisson.
- Appuyez une fois pour interrompre momentanément la cuisson ou appuyez deux fois pour l'annuler complètement.
- Ce bouton permet également d'activer/désactiver le verrouillage de sécurité enfants.

FONCTIONNEMENT

Lorsque vous branchez le four pour la première fois, l'écran clignote et ":" clignotera sur l'affichage.

Généralités

- Appuyez une fois sur  pour arrêter momentanément la cuisson. Vous pouvez redémarrer la cuisson en appuyant sur  ou appuyez deux fois sur  pour annuler le programme de cuisson.
- Lorsque la durée de cuisson est écoulée, le four émettra quelques bips sonores.

Réglage de l'horloge

1. Appuyez et maintenez le bouton  durant 3 secondes.

- Les chiffres des heures se mettent à clignoter.

2. Pendant que les chiffres des heures clignotent, réglez-les en tournant le bouton . Les chiffres des heures doivent être en format 24h.

3. Confirmez en appuyant sur . Les chiffres des minutes clignotent.

4. Pendant que les chiffres des minutes clignotent, réglez-les en tournant le bouton .

5. Confirmez le réglage en appuyant sur  ":" clignotent sur l'affichage.

Cuisson au four à micro-ondes

La durée maximale de la cuisson est de 60 minutes. Supposons que vous désirez effectuer une cuisson de 1 minute à 60% de la puissance des micro-ondes, procédez comme suit :

1. Appuyez trois fois sur .

Nombre de pressions	Affichage	Puissance de cuisson
1 fois	100	100%
2 fois	80	80%
3 fois	60	60%
4 fois	40	40%
5 fois	20	20%

2. Tournez jusqu'à ce que l'écran affiche  1:00.

3. Appuyez sur  +10Secs.

Cuisson express

Le four fonctionnera avec la puissance maximale pour le programme de cuisson express.

Pour cela, appuyez sur  +10Secs pour régler la durée de cuisson et le four commencera immédiatement la cuisson à pleine puissance. La durée maximale de la cuisson est de 60 minutes.

REMARQUE : La durée de cuisson peut être augmentée selon les intervalles suivants :

Durée de cuisson Intervalles

1 – 5 min :	10 secondes
5 – 10 min :	30 secondes
10 – 60 min :	60 secondes

Décongélation des aliments

1. Appuyez de manière répétée sur  pour sélectionner le mode désiré parmi les trois modes d.1, d.2 ou d.3.

2. Tournez  pour sélectionner le poids des aliments à décongeler.



- d-1 : Pour décongeler de la viande, l'échelle de poids est de 0,1 à 2,0 kg.
- d-2 : Pour décongeler de la volaille pour une échelle de poids de 0,2 à 3,0 kg.
- d-3 : Pour décongeler des fruits de mer, l'échelle de poids est de 0,1 à 0,9 kg.

3. Appuyez sur  +10Secs.

REMARQUE : Pendant la décongélation, le système émet un bip sonore pour vous rappeler de retourner les aliments. Après avoir retourné les aliments, refermez la porte du four, puis appuyez sur  +10Secs pour poursuivre la cuisson.

Menu de cuisson automatique







Pour les aliments énumérés dans le tableau ci-dessous, il n'est pas nécessaire de programmer la durée et la puissance de la cuisson.

1. Tournez  pour sélectionner le menu désiré du tableau désiré.
2. Appuyez sur le cadran pour confirmer.
3. Tournez  pour sélectionner le poids des aliments ou le nombre de portions.
4. Appuyez sur .

Code du menu	Aliment	Remarques
A-01	Pop-corn (3 / 3,5 oz.)	<ul style="list-style-type: none"> • Lors de la cuisson des pâtes, remuez de temps en temps pour empêcher les pâtes de coller. • Pelez les pommes de terre et coupez-les en morceaux de même taille avant de les cuire. <p>Le résultat de ces programmes de cuisson automatique dépend de facteurs tels que la forme et la taille des aliments, vos préférences personnelles (degrés de cuisson) et même la manière dont vous avez placé les aliments dans le four. Si le résultat de la cuisson ne vous satisfait pas, modifiez légèrement la durée de cuisson en conséquence.</p> <ul style="list-style-type: none"> • Lors de la cuisson d'une pizza, il n'est pas nécessaire de régler le poids et appuyez sur  pour démarrer la cuisson.
A-02	Pommes de terre (0,45 / 0,65 kg)	
A-03	Légumes (0,1 – 0,5 kg)	
A-04	Viande (0,2 – 0,7 kg)	
A-05	Poisson (0,2 – 0,7 kg)	
A-06	Poulet (0,2 – 0,7 kg)	
A-07	Réchauffage (0,2 – 1,0 kg)	
A-08	Boisson (250 / 500 ml)	
A-09	Riz (0,1 – 0,5 kg)	
A-10	Pâtes (0,1 – 0,5 kg)	
A-11	Pain (0,1 – 0,5 kg)	
A-12	Pizza (1 / 2)	

Cuisson différée

Supposons que l'heure en cours est 8h00 du matin et que vous voulez que le four démarre une cuisson aux micro-ondes à 11h30 durant 30 minutes avec un niveau de puissance de 80% automatiquement.



1. Appuyez deux fois sur .
2. Tournez  jusqu'à ce que l'écran affiche 30:00.
3. Appuyez sur  et maintenez ce bouton durant environ 3 secondes jusqu'à ce que les chiffres des heures clignotent.
4. Tournez  jusqu'à ce que l'écran affiche 11:00.
5. Confirmez en appuyant sur . Les chiffres des minutes clignotent.
6. Tournez  jusqu'à ce que l'écran affiche 11:30.
7. Confirmez en appuyant sur .

REMARQUE : Vous pouvez vérifier l'heure différée en appuyant sur .

Verrouillage de sécurité enfants

Le verrouillage enfant permet d'éviter que le four ne soit mis en marche involontairement ou par des enfants non surveillés.

REMARQUE : Cette fonction n'est disponible que lorsque le four est arrêté.

- Pour activer le verrouillage enfant, appuyez sur le bouton  et maintenez-le enfoncé pendant 3 secondes environ. Un long bip sonore sera émis et le symbole d'un verrou s'affichera. Lorsque le verrouillage est activé, tous les boutons sont désactivés.
- Pour désactiver le verrouillage enfant, appuyez sur le bouton  et maintenez-le enfoncé pendant 3 secondes environ. Un bip retentira et le symbole du verrou disparaîtra de l'écran.

Aliments

Aliments interdits

Si vous utilisez une méthode de cuisson utilisant les micro-ondes, vous ne devez jamais :

- Essayer de frire des aliments - Il est impossible de contrôler la température de l'huile et des autres matières grasses - Risque d'incendie.

- Essayer de cuire ou de chauffer des œufs encore dans leur coquille, des œufs durs avec ou sans leur coquille, ou des escargots – Ils risquent d’exploser.
- Essayer de cuire des aliments recouverts d’une coque intacte (par exemple des châtaignes) ou d’une peau dure (par exemple les tomates, les pommes de terre ou les saucisses) – Percez toujours leur peau.

Températures des aliments

Les micro-ondes ne chauffent que les aliments. Les récipients peuvent donc rester totalement ou partiellement froids alors que les aliments qu’ils contiennent sont brûlants.

Pour éviter tout risque de brûlure, mélangez systématiquement les aliments et vérifiez soigneusement leur température avant de les servir – Cela est particulièrement important pour les aliments destinés aux enfants.

Secouez fermement les biberons et versez quelques gouttes de liquide sur le dos de votre poignet pour en contrôler la température.

Préparer les aliments à cuire

Avant de réchauffer des biberons ou des petits pots, retirez-en les tétines et les couvercles.

Pensez à recouvrir les récipients pour éviter :

- les projections dans le compartiment interne du four.
- que les aliments ne se dessèchent.

Chauffer des liquides

Les liquides chauffés aux micro-ondes peuvent se mettre brusquement à déborder après que vous ayez sorti du four le récipient les contenant. Cela est dû au fait que lorsque la température atteint le point d’ébullition, la vapeur tend à rester prisonnière dans le liquide jusqu’à ce qu’il soit remué.

Pour vous prémunir contre le risque de brûlures dues à ce phénomène, mettez toujours une cuillère en plastique dans les liquides à chauffer.

Il est facile de tester les récipients pour vous assurer qu’ils sont « transparents » aux micro-ondes.

Placez le récipient à tester sur le plateau tournant avec un verre d’eau, puis faites fonctionner le four une minute à la puissance maximale.

Après une minute :

- Si le récipient est froid, cela indique qu’il est « transparent » et peut être utilisé pour cuire aux micro-ondes.
- Si le récipient est chaud ou brûlant, cela indique qu’il absorbe tout ou partie des micro-ondes et ne doit donc pas être utilisé pour cuire aux micro-ondes.

NETTOYAGE ET ENTRETIEN

Avant toute opération d’entretien ou de nettoyage du four à micro-ondes, débranchez-le de la prise secteur et attendez qu’il refroidisse jusqu’à la température ambiante.

Conseils généraux

Un nettoyage régulier du four permet d’éviter la formation de fumées et de mauvaises odeurs durant la cuisson, ainsi que l’apparition d’étincelles dans le compartiment interne du four et sur le pourtour du joint de la porte.

Veillez à ce qu’il n’y ait pas d’accumulation de dépôts alimentaires ou de graisses dans la cavité du four et sur le joint de porte.

Veillez à ce que le capot du guide d’ondes soit toujours propre. Si vous laissez des dépôts alimentaires ou des graisses s’accumuler sur le capot, des étincelles peuvent se produire, endommager votre four et annuler la garantie.

Porte du four

Enlevez tous les dépôts alimentaires et graisses présents entre le joint de porte et la cavité du four avec un chiffon humide. Il est très important de veiller à ce que cette zone soit toujours propre.

Parois intérieures

Enlevez toutes les projections de graisses des parois intérieures du four avec de l'eau savonneuse, puis rincez-les et séchez-les.

Veillez particulièrement à maintenir propres le joint de porte et la cavité du four pour garantir que la porte se ferme complètement et éviter qu'il n'y ait des projections hors de la cavité du four par la porte.

N'utilisez pas d'ustensile abrasif, comme un tampon à récurer, car il risque d'endommager les surfaces de la cavité du four et de la porte.

Surfaces extérieures

Nettoyez les surfaces extérieures du four avec un chiffon humide.

N'utilisez pas de produit abrasif, par exemple un tampon à récurer, car il risque d'endommager les surfaces décoratives externes. Veillez à ce que de l'eau ne pénètre pas à l'intérieur de l'appareil par ses orifices de ventilation.

Les accessoires doivent être lavés à la main avec de l'eau savonneuse chaude.

ATTENTION :

Certains capots de guide d'ondes peuvent être facilement endommagés, faites particulièrement attention à ne pas les détériorer.

Ne lavez pas les accessoires dans un lave-vaisselle.

Nettoyage des surfaces en contact avec les aliments

Pour des raisons d'hygiène, le plateau en verre doit être nettoyé régulièrement, car il peut entrer en contact avec les aliments.

Nettoyez-le à l'eau chaude savonneuse, puis séchez-le soigneusement.

Si l'intérieur de la cavité interne du four et le joint de porte ne sont pas maintenus parfaitement propres, le four risque d'être endommagé par des étincelles se produisant dans sa cavité interne. Ce type de détériorations annule la garantie. Ne grattez jamais les parois internes du four avec un objet coupant.

SPÉCIFICATIONS

Tension et fréquence nominales :	230V~, 50Hz
Puissance d'entrée nominale (Micro-ondes) :	1150 W
Puissance de sortie nominale (Micro-ondes) :	700 W
Fréquence des micro-ondes :	2450 MHz

THOMSON est une marque commerciale de Technicolor ou de ses Filiales utilisée sous licence par DARTY.

GUIDE DE DÉPANNAGE

Phénomènes normaux	
Le four à micro-ondes crée des interférences qui perturbent la réception de votre téléviseur.	Lorsque le four à micro-ondes est en fonctionnement, cela peut perturber la réception de vos radios et téléviseurs. C'est un phénomène que l'on retrouve avec d'autres petits appareils électroménagers, par exemple les mixeurs, les aspirateurs et les ventilateurs. Ce phénomène est normal.
L'intensité de l'éclairage intérieur du four est faible.	Pendant la cuisson aux micro-ondes à faible puissance, la lumière interne peut faiblir. Ce phénomène est normal.
De la buée s'accumule sur la paroi interne de la porte et de l'air chaud sort par les orifices de ventilation.	Pendant la cuisson, les aliments peuvent produire de la vapeur. La plus grande partie de la vapeur s'échappe par les orifices de ventilation du four. Néanmoins de la vapeur peut s'accumuler dans certains endroits, comme sur la porte du four. Ce phénomène est normal.
Le four est mis en marche accidentellement alors qu'il est vide.	Il est interdit de faire fonctionner l'appareil quand il ne contient pas d'aliment. C'est très DANGEREUX.

Problème	Cause possible	Solution
Impossible de mettre le four en marche.	Le câble d'alimentation n'est pas correctement branché.	Débranchez l'appareil, puis rebranchez-le après 10 secondes.
	La prise secteur ne fonctionne pas correctement.	Testez la prise secteur en branchant un autre appareil dedans.
Le four ne chauffe pas.	La porte n'est pas bien fermée.	Fermez correctement la porte.
Le plateau en verre fait du bruit quand le four à micro-ondes est en fonctionnement.	L'anneau rotatif ou le bas du compartiment interne du four est sale.	Reportez-vous au chapitre « NETTOYAGE ET ENTRETIEN » et nettoyez les pièces sales.
	Le plateau en verre n'est pas correctement positionné.	Positionnez correctement le plateau en verre.

MISE AU REBUT



■ En tant que distributeur responsable, nous accordons une grande importance à la protection de l'environnement.

Nous vous encourageons à respecter les procédures correctes de mise au rebut de votre appareil, des piles et des éléments d'emballage. Cela aidera à préserver les ressources naturelles et à garantir qu'il soit recyclé d'une manière respectueuse de la santé et de l'environnement.

Vous devez jeter ce produit et son emballage selon les lois et les règles locales. Puisque ce produit contient des composants électroniques et parfois des piles, le produit et ses accessoires doivent être jetés séparément des déchets domestiques lorsque le produit est en fin de vie.

Pour plus de renseignements sur les procédures de mise au rebut et de recyclage, contactez les autorités de votre commune.

Apportez l'appareil à un point de collecte local pour qu'il soit recyclé. Certains centres acceptent les produits gratuitement.

Hotline Darty France

Quels que soient votre panne et le lieu d'achat de votre produit en France, avant de vous déplacer en magasin Darty, appelez le 0 978 970 970 (prix d'un appel local) 7j/7 et 24h/24.

Hotline Vanden Borre

Le service après-vente est joignable au +32 2 334 00 00, du lundi au vendredi de 8h à 18h et le samedi de 9h à 18h.

En raison des mises au point et améliorations constamment apportées à nos produits, de petites incohérences peuvent apparaître dans ces instructions. Veuillez nous excuser pour la gêne occasionnée.

BELANGRIJKE VEILIGHEIDSINSTRUCTIES

LEES ZORGVULDIG DOOR EN BEWAAR VOOR LATERE RAADPLEGING.

WAARSCHUWINGEN

- Dit apparaat is geschikt voor huishoudelijk gebruik en gelijksoortige toepassingen zoals:
 - kantines voor personeel in winkels, kantoren en andere werkomgevingen;
 - boerderijen;
 - door gasten in hotels, motels en andere woonomgevingen;
 - bed & breakfasts.
- Als het snoer beschadigd is, moet het worden vervangen door de fabrikant, een erkende reparateur of een ander vakbekwaam persoon om elk gevaar te vermijden.
- **WAARSCHUWING:** Wanneer de deur of de deurdichtingen beschadigd zijn, mag de oven niet worden gebruikt totdat deze wordt gerepareerd door een bekwaam persoon.
- **WAARSCHUWING:** Het is gevaarlijk voor ieder niet bekwaam persoon om reparaties of onderhoud uit te voeren waarbij het deksel, dat ons tegen blootstelling aan magnetronenergie beschermt, verwijderd wordt.
- **WAARSCHUWING:** Verwarm geen vloeistoffen of andere levensmiddelen in afgesloten houders, deze kunnen ontploffen.
- Houd een minimale vrije ruimte van 30 cm boven de magnetronoven.
- Gebruik alleen keukengerei dat geschikt is voor gebruik in de magnetron.
- Gebruik geen metalen houder met voedsel of drank in de magnetron.
- Als u levensmiddelen in kunststof of papieren houders verhit, houd de oven in het oog vanwege brandgevaar.
- De magnetronoven is bestemd voor het opwarmen van voedsel en drank. Het drogen van voedsel of kleding en het opwarmen van verwarmingskussentjes, slippers, sponzen, vochtige doek en dergelijke kan leiden tot een risico op letsel, verhitting of brand.
- Als rook wordt waargenomen, schakel het apparaat uit of haal de stekker uit het stopcontact en houd de deur gesloten om elke mogelijke vlam te doven.
- Het verhitten van drank in de magnetronoven kan leiden tot een vertraagd kookproces, wees dus voorzichtig bij het uitnemen van de houder.
- Roer of schud de inhoud van babypotjes en zuigflessen en controleer de temperatuur voor gebruik om brandwonden te voorkomen.
- Het bereiden van gekookte eieren in de schaal in de magnetron kan ontploffingsgevaar

veroorzaken, zelfs na de opwarming ten einde is.

- Voor instructies over het reinigen van de deurkoppelingen, binnenruimte, aangrenzende delen en oppervlakken die met levensmiddelen in aanraking komen, raadpleeg de sectie “Reiniging en onderhoud” op de pagina’s 33-34 van de handleiding.
- Maak de oven regelmatig schoon en verwijder eventuele etensresten.
- Het niet goed onderhouden van de oven kan een beschadiging van het oppervlak veroorzaken wat de levensduur van het apparaat aantast en mogelijk tot een gevaarlijke situatie kan leiden.
- Reinig het apparaat niet met een stoomreiniger.
- Gebruik de magnetronoven in een vrijstaande positie.
- Groep 2, Klasse B apparaat
Dit apparaat is een apparaat van Groep 2 aangezien deze opzettelijk radiofrequentie-energie genereert voor het behandelen van materiaal en is ontworpen om in een huishoudelijke omgeving of een instelling te worden gebruikt die rechtstreeks dient te worden verbonden met een elektriciteitsdistributienet met laagspanning, die gebouwen voor huishoudelijke doeleinden van stroom voorziet (Klasse B).
- **Plaats het apparaat niet in een kast.**
- Dit apparaat mag worden gebruikt door kinderen vanaf 8 jaar oud en personen met beperkte fysieke, visuele of mentale mogelijkheden, of die een gebrek aan ervaring en kennis hebben indien ze gepaste instructies hebben gekregen zodat ze het apparaat op een veilige manier kunnen gebruiken en op de hoogte zijn van de gevaren die het gebruik van het apparaat met zich meebrengt. Laat kinderen nooit met het apparaat spelen. Laat het reinigen en onderhouden van het apparaat niet uitvoeren door kinderen tenzij ze ouder zijn dan 8 jaar en onder toezicht staan.

- Het apparaat is niet bestemd voor gebruik door middel van een externe timer of een afzonderlijk op afstand bediend systeem.
- De temperatuur van de toegankelijke oppervlakken kan hoog oplopen als het apparaat in werking is.
- De deur of de buitenkant kan tijdens de werking van het apparaat zeer heet worden.



- De oppervlakken kunnen heet worden tijdens gebruik.
- De achterkant van de oven moet tegen een muur worden geplaatst.
- Plaats het apparaat niet in of vlakbij een hete gas- of elektrische brander of in direct contact met een warme oven of mini-oven.
- Als u de magnetronoven gedurende een lange periode niet denkt te gebruiken, ontkoppel het apparaat van de netvoeding. Om dit te doen, haal de stekker uit het stopcontact.
- De stekker wordt gebruikt om het apparaat van de stroom te ontkoppelen en deze moet steeds makkelijk bereikbaar zijn.
- De magnetron kan niet worden gebruikt met een open deur doordat de veiligheidsvergrendeling in het deurmechanisme de kookfuncties uitschakelt wanneer de deur open is. De magnetron met een open deur gebruiken kan leiden tot blootstelling aan schadelijke magnetronenergie. Pas het deurmechanisme nooit aan.
- Zorg dat er geen water of een andere vloeistof via de ventilatiesleuven de magnetron kan binnendringen.
- Plaats geen voorwerp tussen de voorkant van de oven en de deur en zorg dat er geen vuil of schoonmaakresten op de afdichtingen ophopen.
- Vermijd het gebruik van houders met een rechte zijde en nauwe hals.
- Haal een vloeistof in het midden van de totale opwarmtijd uit en roer alvorens de houder opnieuw in de magnetronoven te plaatsen.
- Na het opwarmen, laat de vloeistof even staan, roer of schud de inhoud en controleer voorzichtig de temperatuur alvorens de vloeistof in te nemen.

KEUKENGEREI

Controleer het keukengerei om u ervan te verzekeren dat het geschikt is voor gebruik in de magnetronoven.

Materialen die u in de magnetron kunt gebruiken

Keukengerei	Opmerkingen
Bruiningsschaal	Volg de aanwijzingen van de fabrikant. De onderkant van de bruiningsschaal dient minstens 5mm boven het draaiplateau te zijn. Verkeerd gebruik kan leiden tot breuk van het draaiplateau.
Vaatwerk	Alleen indien magnetronbestendig. Volg de aanwijzingen van de fabrikant. Gebruik geen gebarsten of gebroken borden.
Glazen potten	Verwijder altijd het deksel. Gebruik alleen om voedingsmiddelen op te warmen. De meeste glazen potten zijn niet hittebestendig en kunnen breken.
Glaswaar	Alleen hittebestendig glaswaar voor oven. Zorg dat er geen metalen boord is. Gebruik geen gebarsten of gebroken borden.
Ovenzakken	Volg de aanwijzingen van de fabrikant. Niet met metalen strip sluiten. Maak gaten zodat de stoom kan ontsnappen.
Papieren borden en bekers	Alleen te gebruiken voor kortstondig koken/verhitten. Laat de oven niet zonder toezicht achter wanneer in gebruik.
Papieren doeken	Gebruik om voedsel af te dekken bij het opwarmen zodat de vetten worden geabsorbeerd. Gebruik onder toezicht en slechts voor een korte periode.
Bakpapier	Te gebruiken als een deksel om gespetter te voorkomen of als een wikkel bij het stomen.
Plastic	Alleen indien magnetronbestendig. Volg de instructies van de fabrikant. Dient van het etiket "Magnetronbestendig" voorzien te zijn. Sommige plastic dozen worden zacht als het voedsel binnenin heet wordt. "Kookzakken" en goed afgesloten kunststof tassen moeten geknipt, doorboord of geventileerd worden zoals aangegeven op de verpakking.
Plasticfolie	Alleen indien magnetronbestendig. Te gebruiken om levensmiddelen tijdens het kookproces af te dekken zodat het vocht wordt behouden. Zorg ervoor dat het plasticfolie het voedsel niet aanraakt.
Thermometers	Alleen indien magnetronbestendig (vlees- en suikerthermometer).
Waspapier	Te gebruiken als bedekking om opspattingen te vermijden en het vocht te behouden.

Materialen die in een magnetron vermeden dienen te worden

Keukengerei	Opmerkingen
Aluminium schaal	Kan vonken veroorzaken. Breng het voedsel over naar een magnetronbestendige schaal.
Kartonnen houder met metalen handgreep	Kan vonken veroorzaken. Breng het voedsel over naar een magnetronbestendige schaal.
Keukengerei met metaal of metalen randen	Metaal schermt het voedsel af van microgolvenenergie. Metaal kan vonken veroorzaken.
Metalen strips	Kunnen vonken veroorzaken wat kan leiden tot een brand in de oven.
Papieren zakken	Kan leiden tot brand in de oven.
Kunststofschuim	Kunststofschuim kan smelten of de vloeistof in het voorwerp aantasten wanneer blootgesteld aan hoge temperaturen.
Hout	Hout droogt uit wanneer gebruikt in de magnetronoven en kan splijten of scheuren.

OPMERKINGEN:

- Wees voorzichtig wanneer u keukengerei of het glazen draaiplateau uithaalt, deze kunnen tijdens het koken heet worden.
- Gebruik alleen een thermometer die specifiek voor gebruik in de magnetronoven ontworpen is.
- Zorg dat het draaiplateau op zijn plaats is wanneer u de oven gebruikt.

VOORSTELLING VAN DE OVEN

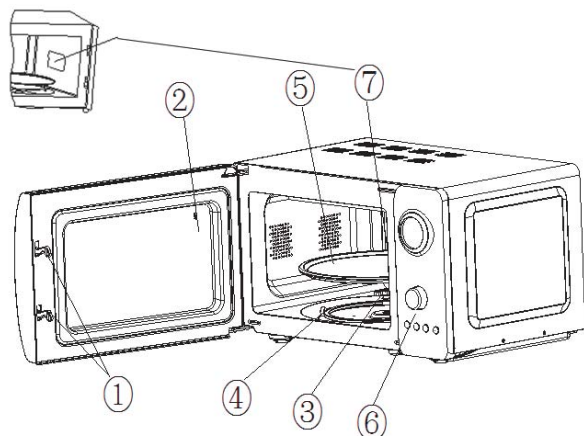

1. Deurvergrendeling
2. Kijkvenster
3. Draaias
4. Draairing
5. Draaiplateau
6. Bedieningspaneel
7. Golfgeleider

- Plaats het draaiplateau nooit ondersteboven. Belemmer nooit het draaiplateau.
- Gebruik altijd het draaiplateau en de draairing tijdens het kookproces.
- Plaats het voedsel en de houders altijd op het draaiplateau.
- Als het draaiplateau of de draairing gebroken of gebarsten is, gebruik uw magnetron niet langer en neem contact op met een erkend servicecentrum.

INSTALLATIE

VOORBEREIDING

Verwijder alle verpakkingsmateriaal en accessoires. Controleer de oven op eventuele schade zoals deuken of een gebroken deur. Gebruik de magnetronoven niet als deze beschadigd is.

Kast: Verwijder de beschermfolie van de buitenkant van de magnetronoven.

Verwijder de lichtbruine Mica-bekleding die zich in de binnenruimte bevindt niet, deze beschermt namelijk de magnetron.

Positie

- Kies een effen oppervlak met voldoende open ruimte voor de ventilatie.

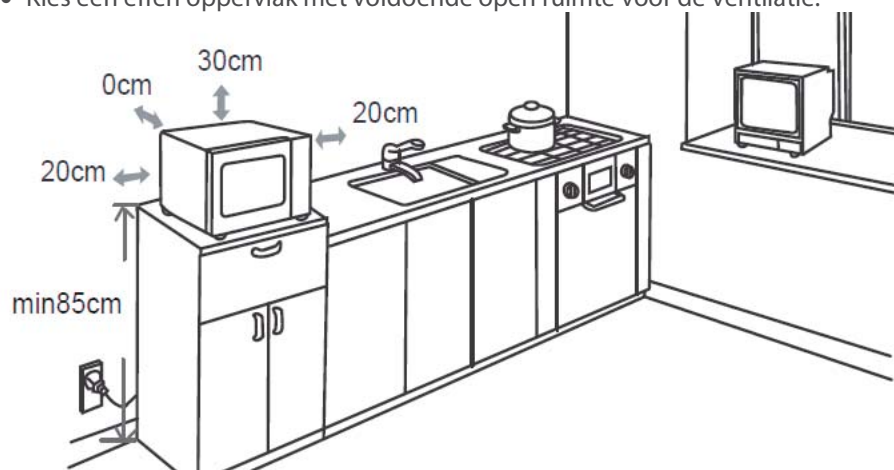

- Plaats de magnetronoven op een oppervlak met een hoogte van meer dan 85 cm boven de vloer.
- Een minimale vrije ruimte van 20 cm aan weerskanten van de oven is vereist.
- Een minimale vrije ruimte van 30 cm boven het bovenvlak van de oven is vereist.
- Haal de voeten aan de onderkant van de oven niet af.
- Het belemmeren van de ventilatieopeningen kan de oven beschadigen.
- Plaats de oven zo ver mogelijk uit de buurt van radio's en TV's.
- De werking van een magnetronoven kan uw radio- of TV-ontvangst verstoren.
- Steek de stekker van uw oven in een standaard geaard stopcontact. Zorg dat de spanning en de frequentie dezelfde zijn als de spanning en de frequentie vermeld op het typeplaatje.
- **WAARSCHUWING:** Installeer de oven niet boven een fornuis of ander warmteproducerend apparaat. Als het apparaat vlakbij of boven een warmtebron wordt geplaatst, kan de oven worden beschadigd.

BEDIENINGSPANEEL

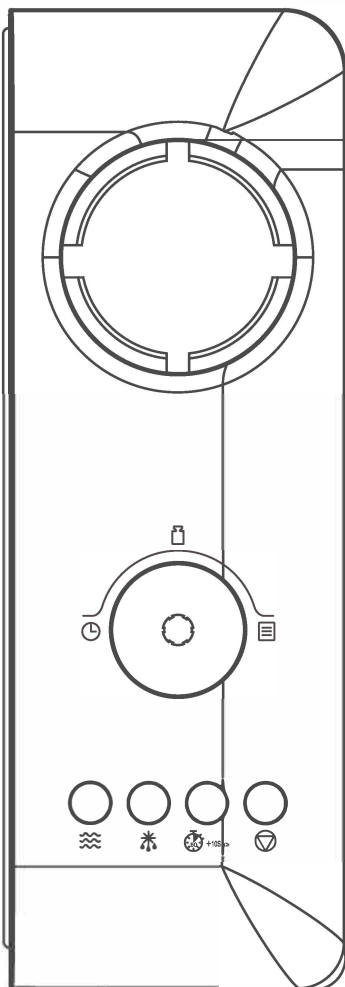

Scherm

Weergave van de kooktijd, het vermogen, indicatoren en de huidige tijd.

Tijd/ Automatisch menu/ Gewicht draaiknop

Draai aan deze draaiknop om automatische kookmenu's, de tijd, het gewicht of het aantal porties in te stellen.

Magnetronkoken

Druk op deze knop om het vermogenniveau van de magnetron in te stellen.

Preset/Klok/ Ontdooien op gewicht knop

Druk op deze knop om de klok, de preset-functie of de ontdooien op gewicht-functie in te stellen.

Snelkoken/Start/Bevestigen knop

- Druk op deze knop om een kookprogramma te starten of om een snelkookprogramma in te stellen.
- Druk op deze knop om de instelling te bevestigen.



Pauze/Annuleren knop

- Druk om de instelling te annuleren of om de oven te resetten alvorens een kookprogramma in te stellen.
- Druk eenmaal om het koken tijdelijk te onderbreken of druk tweemaal om het kookproces volledig te annuleren.
- Deze knop wordt tevens gebruikt om de kinderslotfunctie in/uit te schakelen.





GEBRUIK

Als de oven voor de eerste keer op de voeding wordt aangesloten, knippert het symbool ":" op het scherm.

Algemeen

- Druk eenmaal op  om het kookproces tijdelijk te onderbreken. U kunt het kookproces hervatten door te drukken op  , of druk tweemaal op  om het kookprogramma te annuleren.
- Eenmaal de ingestelde kooktijd is verstreken, hoort u enkele pieptonen.

De kloktijd instellen

1. Druk en houd  circa 3 seconden ingedrukt
 - De cijfers voor de uurweergave knipperen op het scherm.
2. Terwijl de cijfers knipperen, draai aan  om de cijfers voor de uurweergave aan te passen, de invoertijd is tussen 0-24 uur
3. Druk op  om te bevestigen. De minutenweergave knippert.
4. Terwijl de cijfers knipperen, draai aan  om de cijfers voor de minutenweergave aan te passen.
5. Druk op  om de instelling te bevestigen. ":" knippert op het display.

Magnetronkoken

De maximale kooktijd is 60 minuten. Veronderstel dat u gedurende 1 minuut op 60% magnetronvermogen wilt koken.

1. Druk drie keer op .

Aantal keren drukken 	Scherm	Kookvermogen
Eén keer	100	100%
Twee keer	80	80%
3 keer	60	60%
4 keer	40	40%
5 keer	20	20%

2. Draai  naar 1:00.

3. Druk op  +10Secs.

Snelstart

De oven werkt op hoog magnetronvermogen om het kookprogramma snel te starten.

Om dit te doen, druk snel na elkaar op  +10Secs om de kooktijd in te stellen en de oven werkt onmiddellijk op vol vermogen. De maximale kooktijd is 60 minuten.

OPMERKING: De kooktijd kan in de volgende intervallen verhoogd worden:

Kooktijd	Interval
1 – 5 min:	10 seconden
5 – 10 min:	30 seconden
10 – 60 min:	60 seconden

Levensmiddelen ontdooien

1. Druk herhaaldelijk op  om een gewenste modus tussen d.1, d.2 en d.3 te selecteren.

2. Draai aan  om het ontdooigewicht te selecteren.



- d.1: voor het ontdooien van vlees, gewicht tussen 0,1 en 2,0 kg.
- d.2: voor het ontdooien van gevogelte, gewicht tussen 0,2 en 3,0 kg.
- d.3: voor het ontdooien van vis en schaaldieren, gewicht tussen 0,1 en 0,9 kg.

3. Druk op  +10Secs.

OPMERKING: Tijdens het ontdooien, hoort u een geluidssignaal om u eraan te herinneren het voedsel om te draaien. Nadat het voedsel is omgedraaid, sluit de deur en druk op  +10Secs om de werking te hervatten.

Automatisch kookmenu

Voor het voedsel in de volgende tabel is het niet nodig om het kookvermogen en de tijd te programmeren.

1. Draai aan  om het gewenste menu uit onderstaande tabel te selecteren.
2. Druk op de draaiknop om te bevestigen.
3. Draai aan  om het gewicht van de levensmiddelen of het aantal porties in te stellen.
4. Druk op  +10Secs.







Menucode	Voedsel	Opmerkingen
A01	Popcorn (3 / 3,5 oz.)	<ul style="list-style-type: none"> • Tijdens het koken van pasta, roer regelmatig om het vastkleven van de pasta te vermijden. • Schil de aardappelen en snij ze in gelijke stukken alvorens te koken. Het resultaat van het automatisch koken is afhankelijk
A02	Aardappelen (0,45/0,65 kg)	
A03	Groenten (0,1 – 0,5 kg)	
A04	Vlees (0,2 – 0,7 kg)	

A05	Vis (0,2 – 0,7 kg)	van een aantal factoren zoals de vorm en grootte van het voedsel, uw persoonlijke voorkeur, de gaarheid van het voedsel en zelfs de manier waarop u het voedsel in de oven hebt geplaatst. Als het resultaat nog niet is zoals gewenst, pas de kooktijd aan.
A06	Kip (0,2– 0,7 kg)	
A07	Opwarmen (0,2 – 1,0 kg)	
A08	Drank (250 / 500 ml)	
A09	Rijst (0,1– 0,5 kg)	
A10	Pasta (0,1– 0,5 kg)	
A11	Brood (0,1 – 0,5 kg)	
A12	Pizza (1 / 2)	

• Voor het bereiden van pizza of vis is het niet nodig om het gewicht in te stellen. Het apparaat start wanneer op  +10Secs wordt gedrukt.

Presetfunctie

Veronderstel dat het 8:00 's morgens is en u wilt dat de oven om 11:30 automatisch start met magnetronkoken gedurende 30 minuten op een vermogen van 80%.



1. Druk tweemaal op .
2. Draai aan  totdat 30:00 op het scherm verschijnt.
3. Druk en houd  circa 3 seconden ingedrukt totdat de cijfers voor het uur knipperen.
4. Draai aan  totdat 11:00 op het scherm verschijnt.
5. Druk op  om te bevestigen. De minutenweergave knippert.
6. Draai aan  totdat 11:30 op het scherm verschijnt.
7. Druk op  om te bevestigen.

OPMERKING: Druk op  om de ingestelde tijd te bekijken.

Kinderslot

Het kinderslot voorkomt dat de oven ongewild of door kinderen zonder toezicht wordt gebruikt.

OPMERKING: Deze functie is alleen beschikbaar als de oven niet in werking is.

- Om het kinderslot in te schakelen, druk en houd  circa 3 seconden vast. U hoort een geluidssignaal en het scherm geeft het slotsymbool weer. Alle knoppen zijn in de vergrendelingsstand uitgeschakeld.
- Om het kinderslot uit te schakelen, druk en houd  circa 3 seconden vast. U hoort een lange pieptoon en het symbool verdwijnt van het scherm.

Levensmiddelen

Verboden levensmiddelen

Als u een kookmethode met gebruik van microgolven gebruikt, probeer nooit om:

- Te frituren - Het is niet mogelijk om de temperatuur van de olie of ander vet te regelen - brandgevaar.
- Eieren in hun schaal, hard gekookte eieren met of zonder schaal of slakken te koken of op te warmen - deze kunnen ontploffen.
- In hun gesloten (bijv. kastanjes) of harde schil (tomaten, aardappelen, worst) te koken - maak altijd een lange snee.

Temperatuur van de levensmiddelen

De werking van de microgolven zorgt ervoor dat enkel de levensmiddelen worden verwarmd. De houder kan dus koud of koel aanvoelen terwijl de levensmiddelen binnenin gloeiend heet zijn.

Om risico op brandwonden te voorkomen, roer en controleer de temperatuur voorzichtig alvorens op te dienen - in het bijzonder voor kinderen.

Schud zuigflessen stevig en giet enkele druppels op de achterkant van uw pols om de temperatuur te controleren.

De te koken levensmiddelen voorbereiden

Alvorens zuigflessen en potjes op te warmen, verwijder de spenen en deksels

Dek de levensmiddelen af om:

- gespetter in de binnenruimte te vermijden,
- de levensmiddelen voldoende vochtig te houden.

Vloeistoffen opwarmen

Tijdens het opwarmen van een vloeistof is het mogelijk dat deze plotseling overstromt wanneer u de houder uit het apparaat haalt. Dit komt omdat de temperatuur het kookpunt heeft bereikt en de stoom in de vloeistof blijft zitten totdat

deze wordt verstoord.

Om dit effect van superverhitting en risico op brandwonden te vermijden, plaats altijd een plastic lepel in de op te warmen vloeistof.

Een houder kan eenvoudig op magnetron "doorzichtigheid" worden getest.

Plaats de lege houder samen met een glas water op het draaiplateau en schakel de oven gedurende één minuut op het maximum vermogen in.

Na één minuut:

- als de houder koud is, is deze "doorzichtig" en kan deze voor de magnetron worden gebruikt.
- als de houder warm of heet aanvoelt, is deze absorberend en mag deze niet in de magnetron worden gebruikt.

REINIGING EN ONDERHOUD

Schakel het apparaat altijd uit, haal de stekker uit het stopcontact en laat het apparaat tot kamertemperatuur afkoelen voordat u het apparaat reinigt of onderhoudt.

Algemeen advies

Een regelmatige reiniging voorkomt vorming van rook en slechte geuren tijdens het koken en voorkomt tevens vonken in de binnenruimte en rond de deurafdichting.

Zorg dat de etensresten of vetten niet in de binnenruimte of op de deurafdichting ophopen.

Zorg dat het microgolfgeleiderdeksel altijd schoon is. Het ophopen van etensresten of vetten op het deksel, kunnen vonken veroorzaken waardoor uw oven schade kan oplopen. Deze schade wordt niet door de garantie gedekt.

Ovendeur

Verwijder eventuele etensresten en vetten tussen de deurafdichting en binnenruimte met gebruik van een vochtige doek. Het is belangrijk om deze zone altijd schoon te houden.

Binnenwanden

Verwijder eventuele vetspatten van de binnenwanden van de oven met behulp van zeep en water, veeg deze af en droog vervolgens.

De deurafdichting en binnenruimte moeten zeer goed worden schoongemaakt zodat de deur op een correcte manier sluit en vonken tussen de binnenruimte en de deur worden vermeden. Gebruik geen schurende producten zoals schuursponsjes, deze beschadigen de oppervlakken van de binnenruimte en deur.

Buitenkant

Maak de buitenkant van de oven schoon met een vochtige doek.

Gebruik geen schurende producten zoals schuursponsjes die de buitenlaag kunnen beschadigen. Zorg dat er geen water in de ventilatiesleuven binnendringt. Maak het toebehoren met de hand schoon in een warm sopje.

OPGELET:

Bepaalde microgolfgeliederdeksels kunnen tijdens het schoonmaken eenvoudig worden beschadigd.

Was de accessoires niet in een afwasmachine.

Het schoonmaken van oppervlakken die met voedsel in aanraking komen

Voor een goede hygiëne, maak het glazen draaiplateau regelmatig schoon, dit item komt namelijk met levensmiddelen in aanraking.

Maak dit item schoon met warm zeepwater en veeg grondig droog.

Als de binnenruimte en deurafdichting niet kraaknet worden gehouden, is er risico op schade door vonken in de binnenruimte die niet door de garantie wordt gedekt.

Schrob de binnenwanden van de oven nooit met scherpe voorwerpen.

TECHNISCHE GEGEVENS

Nominale spanning en frequentie:	230V~, 50Hz
Nominaal ingangsvermogen (Magnetron):	1150 W
Nominaal uitgangsvermogen (Magnetron):	700W
Microgolffrequentie:	2450MHz

THOMSON is een handelsmerk van Technicolor of zijn dochterondernemingen en wordt onder licentie gebruikt door DARTY.

PROBLEEMOPLOSSING

Normale gebeurtenissen	
Magnetronoven verstoort de TV-ontvangst	Tijdens de werking van de magnetronoven kan de radio- en TV-ontvangst verstoord zijn. Deze is gelijk aan de storing die andere kleine elektrische apparatuur, zoals mixers, stofzuigers of ventilatoren, veroorzaken. Dit is normaal.
Gedempt ovenlicht	Tijdens het koken op laag vermogen is het mogelijk dat het ovenlicht gedempt is. Dit is normaal.
Stoomophoping op deur, hete lucht uit ventilatieopeningen	Tijdens het kookproces kan er stoom uit het voedsel komen. De meeste stoom ontsnapt via de ventilatieopeningen. Een deel van de stoom kan zich echter ophopen op bijvoorbeeld de ovendeur. Dit is normaal.
Oven wordt per ongeluk gestart zonder dat er voedsel in de oven aanwezig is.	Het is niet toegestaan om de oven zonder aanwezig voedsel te gebruiken. Dit is zeer GEVAARLIJK.

Probleem	Mogelijke oorzaak	Oplossing
Oven kan niet worden ingeschakeld.	Snoer is niet juist aangesloten.	Haal de stekker uit het stopcontact en stop na 10 seconden opnieuw in.
	Er is iets mis met het stopcontact.	Test het stopcontact door er een ander apparaat op aan te sluiten.
Oven wordt niet heet.	Deur is niet goed dicht.	Sluit de deur op een juiste manier.
Glazen draaiplateau maakt lawaai wanneer oven in werking is.	Draairing en bodem van oven zijn vuil.	Zie 'REINIGING EN ONDERHOUD' om de vuile onderdelen schoon te maken.
	Glazen draaiplateau is niet juist geplaatst.	Plaats het glazen plateau op een juiste manier in de oven.

VERWIJDERING



Als verantwoordelijke handelaar dragen we zorg voor het milieu.

We moedigen u aan om de juiste verwijderingsprocedure voor uw apparaat en verpakkingsmateriaal te volgen. Dit draagt bij tot het behoud van de natuurlijke rijkdommen door deze te recyclen zodat zowel de menselijke gezondheid en het milieu worden beschermd.

Gooi dit apparaat en de verpakking weg in overeenstemming met de geldende wetgeving en voorschriften. Aangezien dit apparaat elektronische componenten bevat moet het apparaat en toebehoren aan het einde van hun levensduur afzonderlijk van het huisafval worden weggegooid.

Neem contact op met uw gemeente voor informatie over afdanking en recycling.

Lever het apparaat in bij het inzamelpunt van uw gemeente voor recycling. Bij sommige inzamelpunten kunt u het apparaat gratis inleveren.

Hotline Vanden Borre

De dienst na verkoop is bereikbaar van maandag tot zaterdag op +32 2 334 00 00

Hulplijn Nederland

Hiervoor kunt u contact opnemen met het BCC Service Center: 0900 0555 (lokaal tarief), geopend van maandag t/m vrijdag van 9.00 tot 17.00 uur.

We verontschuldigen ons voor enig ongemak veroorzaakt door kleine inconsistenties in deze gebruikershandleiding, die kunnen ontstaan door productverbetering of –ontwikkeling.

INSTRUCCIONES DE SEGURIDAD IMPORTANTES

LEA ATENTAMENTE ESTAS INSTRUCCIONES Y GUÁRDELAS PARA CONSULTARLAS EN EL FUTURO.

ADVERTENCIAS

- Este aparato ha sido diseñado para ser utilizado en aplicaciones domésticas y otras aplicaciones similares, tales como:
 - cocinas para uso del personal en tiendas, oficinas y otros entornos laborales;
 - casas rurales;
 - para uso de clientes en hoteles, hostales y otros entornos de tipo residencial;
 - fondas, casas de huéspedes y pensiones.
- Si el cable de alimentación está dañado, deberá cambiarlo el fabricante, su agente de servicio técnico o una persona con una cualificación similar, con el fin de evitar peligros.
- ADVERTENCIA: Si la puerta o las juntas de la puerta están dañadas, no deberá utilizar el horno hasta que haya sido reparado por una persona cualificada para ello.
- ADVERTENCIA: Es peligroso que las reparaciones o revisiones del aparato que impliquen retirar la tapa que protege contra exposiciones a la energía generada por el microondas sean realizadas por una persona no cualificada.
- ADVERTENCIA: No deberán calentarse líquidos ni otros alimentos en el interior de recipientes herméticos, ya que podrían explotar.
- Mantenga un espacio mínimo de 30 cm por encima de la superficie superior del horno.
- Utilice solo utensilios adecuados para uso en hornos microondas.
- No está permitido utilizar recipientes metálicos de alimentos y bebidas para cocinar en un horno microondas.
- Cuando caliente alimentos en recipientes de plástico o papel, vigile el horno, ya que existe peligro de incendio.
- El horno microondas está previsto para calentar alimentos y bebidas. El secado de alimentos o ropa, así como el calentamiento de almohadillas de calor, zapatillas, esponjas, paños húmedos u objetos similares puede provocar riesgo de lesiones, ignición o incendio.
- Si el aparato genera humo, apáguelo o desenchúfelo de la toma de corriente y mantenga la puerta cerrada para ahogar posibles llamas.
- El calentamiento de bebidas en el microondas puede producir ebullición, con el consiguiente desbordamiento; por lo tanto, debe tenerse cuidado al manipular el recipiente.

- Antes de consumirlo, hay que remover o agitar el contenido de los biberones y potitos y controlar su temperatura para evitar quemaduras.
- No deben calentarse en el microondas huevos con cáscara ni huevos duros enteros, ya que pueden reventar incluso después de que el microondas haya terminado de calentarlos.
- Consulte las instrucciones detalladas de limpieza de las juntas de las puertas, cavidades, accesorios y superficies que entran en contacto con alimentos en el apartado "Limpieza y mantenimiento, en las páginas 44-45 del manual.
- Debe limpiarse el horno con regularidad y eliminar cualquier depósito de restos de alimentos.
- Si no se mantiene el horno en las condiciones de limpieza adecuadas, podría deteriorarse su superficie y reducirse la durabilidad del aparato, además de producirse situaciones de peligro.
- El aparato no debe limpiarse con un limpiador al vapor.
- El horno microondas está previsto para el uso independiente.
- Aparato del Grupo 2, Clase B
Este aparato es un aparato del Grupo 2, ya que genera intencionadamente energía de radiofrecuencia para el tratamiento de sustancias y está concebido para usarse en instalaciones domésticas o en establecimientos conectados directamente a una red de distribución eléctrica de baja tensión que suministra corriente a edificios utilizados para fines domésticos (Clase B).
- **El aparato no debe colocarse dentro de un armario.**
- Este aparato podrá ser utilizado por niños mayores de 8 años y personas con discapacidades físicas, sensoriales o mentales, o que no cuenten con la experiencia o los conocimientos necesarios, si son supervisados o han sido instruidos en el uso apropiado y seguro del aparato y entienden los peligros que conlleva.
No permita que niños lleven a cabo las tareas de limpieza o mantenimiento, a menos que sean mayores de 8 años y estén debidamente supervisados. Los niños no deberán jugar con este aparato.

- El aparato no está previsto para usarlo con un temporizador externo o un sistema de control remoto independiente.
- Durante el funcionamiento del aparato, sus superficies accesibles podrán alcanzar temperaturas muy elevadas.
- La temperatura de las superficies externas del horno puede ser elevada durante el funcionamiento del aparato.



Las superficies se pueden calentar durante el uso.

- La parte trasera del horno debe estar contra la pared.
- No coloque el aparato sobre una cocina de gas o eléctrica caliente, ni cerca de ella, y no deje que entre en contacto con un horno o minihorno caliente.
- Desenchufe el horno microondas de la toma de corriente cuando no vaya a utilizarlo durante mucho tiempo.
- El enchufe se utiliza como el dispositivo de desconexión principal y debe permanecer accesible en todo momento.
- El horno microondas no puede utilizarse con la puerta abierta debido a los interbloques de seguridad incorporados en el mecanismo de la puerta, que desactivan las funciones de cocción cuando se abre la puerta. No intente hacer funcionar este horno con la puerta abierta, ya que podría quedar expuesto a niveles peligrosos de energía de microondas. Es importante que no modifique el mecanismo de la puerta.
- No deje que penetre en el horno agua ni ningún otro líquido por las ranuras de ventilación.
- No coloque objetos de modo que puedan quedar atrapados entre la puerta y la parte frontal del horno, ni permita que se acumule suciedad o residuos de productos de limpieza en las superficies de contacto de la puerta.
- Evite utilizar recipientes con lados rectos y cuellos estrechos.
- Agite los líquidos antes de volver a introducirlos en el microondas cuando haya transcurrido la mitad del tiempo de cocción.
- Después de calentar los alimentos, déjelos reposar unos instantes, remueva o agite el contenido y compruebe con cuidado la temperatura antes de consumirlos.

UTENSILIOS DE COCINA

Compruebe los utensilios para asegurarse de que sean aptos para microondas.

Materiales que se pueden utilizar con el horno microondas

Utensilios	Notas
Plato dorador	Siga las instrucciones del fabricante. La parte inferior del plato dorador debe estar 5 mm por encima del plato giratorio como mínimo. El uso incorrecto puede provocar la

	ruptura del plato giratorio.
Vajilla	Solamente la que sea apta para microondas. Siga las instrucciones del fabricante. No utilice platos agrietados o desconchados.
Tarros de cristal	Quite siempre la tapa. Utilice solamente para calentar los alimentos hasta que estén tibios. La mayoría de los tarros de cristal no son resistentes al calor y pueden llegar a romperse.
Cristalería	Use solamente cristalería resistente al calor del horno. Asegúrese de que no tenga adornos metálicos. No utilice platos agrietados o desconchados.
Bolsas para cocción en horno	Siga las instrucciones del fabricante. No las cierre con un lazo metálico. Haga pequeñas incisiones para permitir que escape el vapor.
Platos y tazas de papel	Utilícelos únicamente para cocinar/calentar brevemente. No deje el microondas sin vigilancia durante la cocción.
Papel de cocina	Utilícelo para cubrir los alimentos para recalentar y absorber la grasa. Utilícelo solamente para cocción breve y siempre bajo supervisión.
Papel pergamino	al vapor. para cocinar
Plástico	Solo si es apto para microondas. Siga las instrucciones del fabricante. Deberá estar etiquetado como "Apto para microondas". Algunos recipientes de plástico se ablandan a medida que empiezan a calentarse los alimentos en su interior. Las "bolsas para hervir" y bolsas de plástico cerradas herméticamente deberán cortarse, pincharse, o abrirlas ranuras, siguiendo las instrucciones del envase.
Envoltura de plástico	Solo si es apta para microondas. Utilícela para cubrir la comida mientras la cocina. No permita que el plástico entre en contacto con los alimentos.
Termómetros	Solo si son aptos para microondas (termómetros para carne y dulces).
Papel encerado	Utilícelo como recubrimiento para evitar salpicaduras y conservar la humedad.

Materiales que no deben utilizarse en un horno microondas

Bandeja de aluminio	Podrían producirse arcos eléctricos. Coloque los alimentos en platos aptos para uso en microondas.
Cartones con asa de metal	Podrían producirse arcos eléctricos. Coloque los alimentos en platos aptos para uso en microondas.
Utensilios de metal o con adornos metálicos	El metal blindo los alimentos de la energía de microondas. Los adornos de metal podrían provocar chispas.
Lazos	Podrían causar arcos eléctricos e incluso incendios en el horno.
Bolsas de papel	Podrían causar un incendio en el horno.
Espuma de plástico	La espuma de plástico podría derretirse o contaminar el líquido del interior al exponerse a altas temperaturas.
Madera	La madera se seca en el horno microondas y podría llegar a partirse o agrietarse.

NOTAS:

- Debe tener cuidado al retirar utensilios o el plato giratorio del horno, ya que pueden alcanzar temperaturas elevadas durante la cocción.
- Utilice solamente un termómetro que esté diseñado para usarse en hornos microondas.
- Asegúrese de que el plato giratorio esté en su lugar cuando ponga el horno en funcionamiento.

PARTES DEL HORNO

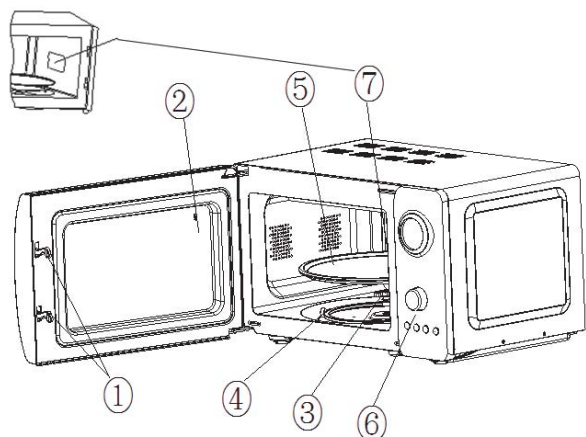

1. Dispositivo de cierre de la puerta
2. Ventana de observación
3. Eje giratorio
4. Aro giratorio
5. Plato giratorio
6. Panel de control
7. Guía de las ondas

- No coloque nunca el plato giratorio boca abajo. El plato giratorio no debe obstaculizarse nunca.
- Tanto el plato como el aro giratorio deben usarse siempre durante la cocción.
- La comida y los envases que la contienen siempre deben colocarse en el plato giratorio para cocinarlos.
- Si se observan grietas o roturas en el plato giratorio o el aro giratorio, deje de usar el microondas y póngase en contacto con el servicio técnico autorizado más próximo.

INSTALACIÓN

PREPARACIÓN

Quite todo el material de embalaje y los accesorios. Inspeccione el horno para ver si hay daños, como abolladuras o una puerta rota. No instale el horno microondas si está dañado.

Armario: Quite toda la lámina protectora de la superficie del armario donde vaya a instalar el microondas.

No quite el panel de mica de color marrón claro que está sujeto a la parte interior de la cavidad del horno y que protege el magnetrón.

Posición

- Escoja una superficie plana que tenga suficiente espacio alrededor para permitir la entrada y salida de aire por las ranuras de ventilación.

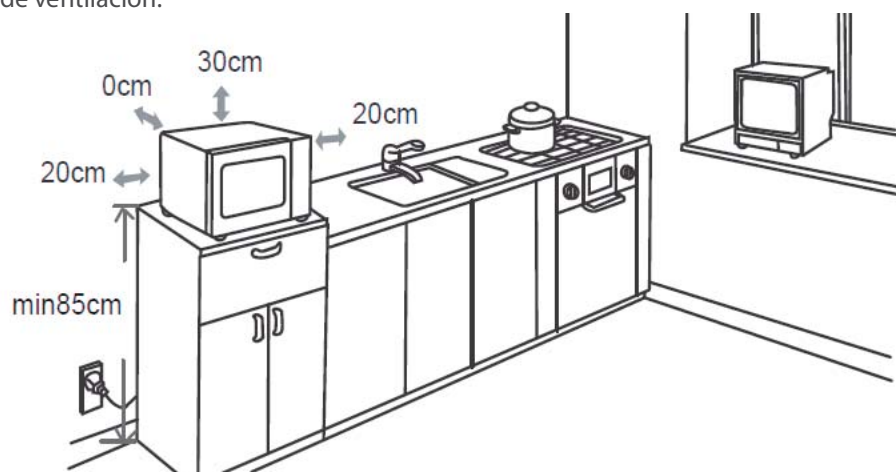

- El horno microondas debe colocarse sobre una superficie a una altura de más de 85 cm respecto al suelo.
- Debe dejarse una distancia mínima de 20 cm a ambos lados del horno.
- El espacio mínimo por encima de la parte superior del horno debe ser de 30 cm.
- No quite las patas de apoyo de la parte inferior del horno.
- El bloqueo de las aberturas de entrada y/o salida de aire puede dañar el horno.
- Coloque el horno lo más lejos posible de aparatos de radio y televisión.
- El funcionamiento del horno microondas podría causar interferencias en la recepción de las señales de radio o televisión.
- Conecte el horno a una toma de corriente estándar con conexión a tierra. Asegúrese de que la tensión y la frecuencia del suministro eléctrico sean idénticas a las indicadas en la etiqueta de especificaciones técnicas del aparato.
- **ADVERTENCIA:** No instale el horno encima de fogones de cocina ni de otro aparato que produzca calor. Su instalación cerca o encima de una fuente de calor podría causar daños en el horno.

PANEL DE CONTROL

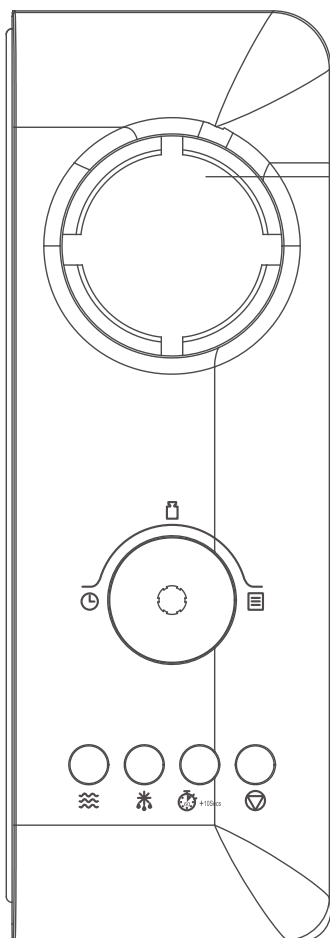

Pantalla

Se muestran el intervalo de cocción, la potencia, los indicadores y la hora actual.



Selector de tiempo/menú automático/peso

Gire este mando para seleccionar los menús de cocción automática, el tiempo, el peso o el número de raciones.



Cocción en modo microondas

Pulse este botón para ajustar el nivel de potencia del microondas.



Botón Programar/Reloj/Descongelar por peso

Pulse este botón para configurar el reloj, programar el funcionamiento y descongelar alimentos según el peso.



Botón de cocción rápida/Inicio/Confirmar

- Pulse este botón para iniciar un programa de cocción o establecer el programa de cocción rápida.
- Pulse este botón para confirmar el ajuste.





Botón Pausa/Cancelar

- Pulse este botón para cancelar cualquier configuración efectuada o reiniciar el horno antes de establecer un programa de cocción.
- Púlselo una sola vez para detener provisionalmente la cocción, o dos veces para cancelarla por completo.
- Este botón también se utiliza para activar o desactivar la función de bloqueo para niños.

MODO DE EMPLEO

Cuando enchufe el horno por primera vez, la indicación parpadeará y a continuación aparecerá el símbolo ":" parpadearando en la pantalla.





Generalidades

- Pulse  una vez para detener la cocción temporalmente. Pulse el botón  para reanudar el programa de cocción, o pulse  dos veces el botón para cancelarlo.
- Cuando haya transcurrido el tiempo de cocción, el horno pitará varias veces.

Ajuste del reloj

1. Mantenga pulsado  durante aprox. 3 segundos.

- Los dígitos de las horas parpadearán en la pantalla.

2. Cuando los dígitos de las horas estén parpadeando, gire  para ajustar las horas. El valor introducido para las horas debe tener el formato de 24 horas.
3. Pulse  para confirmar. Los dígitos de los minutos parpadearán.
4. Mientras los dígitos de los minutos parpadean, gire  para ajustarlos.
5. Pulse  para confirmar los ajustes realizados. El símbolo ":" parpadeará en la pantalla.

Cocción en modo microondas

El tiempo de cocción máximo es de 60 minutos. Supongamos que desea cocinar durante 1 minuto al 60 % de la potencia del microondas.

1. Pulse  tres veces.

Número de pulsaciones 	Indicación	Potencia de cocción
Una vez	100	100 %
Dos veces	80	80 %
3 veces	60	60 %
4 veces	40	40 %
5 veces	20	20 %

2. Gire  hasta 1:00.

3. Pulse  +10Secs .

Inicio rápido

El horno funcionará con potencia alta en el programa de cocción de inicio rápido.

Para ello, pulse  +10Secs en rápida sucesión para ajustar el tiempo de cocción; el horno se iniciará inmediatamente a la potencia máxima. El tiempo de cocción máximo es de 60 minutos.

NOTA: El tiempo de cocción puede aumentarse en los siguientes incrementos:

Tiempo de cocción Incrementos

1 – 5 min:	10 segundos
5 – 10 min:	30 segundos
10 – 60 min:	60 segundos

Descongelar alimentos

1. Pulse varias veces  para seleccionar el modo que desee entre d.1, d.2 y d.3.

2. Gire  para seleccionar el peso del alimento a descongelar.

- d.1: para descongelar carne; el peso varía de 0,1 a 2,0 kg.
- d.2: para descongelar carne de ave; el peso varía de 0,2 a 3,0 kg.
- d.3: para descongelar pescado; el peso varía de 0,1 a 0,9 kg.



3. Pulse  +10Secs .

NOTA: Durante la descongelación, el sistema pitará para recordarle que debe darle la vuelta al alimento. Después de darle la vuelta al alimento, cierre la puerta y pulse  +10Secs para reanudar el proceso.

Menú de cocción automática

Para los alimentos de la tabla siguiente, no será necesario programar la potencia y el tiempo de cocción.







1. Gire  para seleccionar el menú que desee de la tabla de abajo.

2. Pulse el mando selector para confirmar.
3. Gire  para seleccionar el peso o las raciones que desee.
4. Pulse  +10Secs.

Código de menú	Alimento	Notas
A-01	Palomitas de maíz (3 / 3,5 oz.)	<ul style="list-style-type: none"> • Cuando cocine pasta, remueva de vez en cuando para evitar que se pegue. • Pele las patatas y córtelas en trozos iguales antes de cocinarlas. <p>El resultado al utilizar los menús automáticos dependerá de factores como la forma y el tamaño de los alimentos, sus preferencias personales en lo referente al grado de cocción deseado para ciertos alimentos e incluso de la posición de los alimentos en el horno. Si el resultado no fuera del todo satisfactorio, ajuste el tiempo de cocción.</p> <ul style="list-style-type: none"> • Cuando cocine pizza, no es necesario establecer el peso. <p>El aparato empezará a cocinar cuando pulse  +10Secs.</p>
A-02	Patatas (0,45 / 0,65 kg)	
A-03	Verduras (0,1 / 0,5 kg)	
A-04	Carne (0,2 / 0,7 kg)	
A-05	Pescado (0,2 / 0,7 kg)	
A-06	Pollo (0,2 / 0,7 kg)	
A-07	Recalentar (0,2 / 1,0 kg)	
A-08	Bebida (250 / 500 ml)	
A-09	Arroz (0,1 / 0,5 kg)	
A-10	Pasta (0,1 / 0,5 kg)	
A-11	Pan (0,1 / 0,5 kg)	
A-12	Pizza (1 / 2)	

Funcionamiento programado

Supongamos que la hora actual es las 8:00 de la mañana, y que quiere que el horno se ponga en marcha automáticamente en el modo de microondas a las 11:30 para cocinar durante 30 minutos con el 80 % del nivel de potencia.



1. Pulse  dos veces.
2. Gire  hasta que en la pantalla se indique 30:00.
3. Mantenga pulsado  durante 3 segundos aproximadamente, hasta que parpadeen los dígitos de las horas.
4. Gire  hasta que en la pantalla se indique 11:00.
5. Pulse  para confirmar. Los dígitos de los minutos parpadearán.
6. Gire  hasta que en la pantalla se indique 11:30.
7. Pulse  para confirmar.

NOTA: Puede comprobar la hora programada pulsando .

Bloqueo para niños

El bloqueo para niños impide el horno se pueda poner en marcha accidentalmente o que lo enciendan los niños sin supervisión.

NOTA: Esta función solo está disponible cuando el horno no está en marcha.

- Para activar el bloqueo para niños, mantenga pulsado  durante 3 segundos. Sonará un pitido y en la pantalla se mostrará el símbolo de bloqueo. En el modo de bloqueo, todos los botones estarán desactivados.
- Para cancelar el bloqueo para niños, mantenga pulsado  durante 3 segundos. El aparato emitirá un pitido y el símbolo de bloqueo desaparecerá de la pantalla.

Alimentos

Alimentos prohibidos

Cuando quiera utilizar el horno microondas para cocinar los alimentos, nunca debe hacer lo siguiente:

- Freír alimentos: es imposible controlar la temperatura de los aceites y otras grasas. Riesgo de incendio.
- Cocinar o calentar huevos con la cáscara, huevos duros, con o sin la cáscara, o caracoles. Podrían explotar.
- Cocinar alimentos con su cáscara intacta (por ejemplo, castañas) o con piel dura (por ejemplo, tomates, patatas, salchichas). Hágales siempre un pequeño corte.

Temperatura de los alimentos

El microondas funciona de tal modo que solo calienta los alimentos. Por esta razón, aunque la comida en el interior de un recipiente pueda estar muy caliente, el recipiente podría estar relativamente frío.

Para evitar el riesgo de quemaduras, remueva siempre y compruebe cuidadosamente la temperatura antes de servir, especialmente a los niños.

Agite bien los biberones y vierta unas gotas sobre su muñeca para comprobar la temperatura.

Preparación de los alimentos para cocinarlos

Retire las tetinas y las tapas de los biberones y de los potitos antes de calentarlos en el microondas.

Acuérdese de cubrir el alimento en los casos siguientes:

- Para evitar salpicaduras en el interior del horno.
- Para retener la humedad de la comida para cocinarla.

Calentar líquidos

Los líquidos calentados en el microondas podrían derramarse de repente al agarrar el recipiente para sacarlo del microondas. Esto se debe a que el vapor producido al alcanzar la temperatura de ebullición tiende a quedar atrapado en el líquido hasta que se mueve.

Para evitar este fenómeno y la posibilidad de sufrir quemaduras, coloque siempre una cuchara de plástico en el líquido que desea calentar.

A los recipientes se les puede hacer una prueba muy sencilla para comprobar su "transparencia" a las microondas:

Coloque un recipiente vacío y un vaso de agua en el plato giratorio y ponga el horno microondas en funcionamiento a la potencia máxima durante un minuto.

Una vez transcurrido el minuto:

- Si el recipiente está frío, será "transparente" y podrá utilizarse para cocinar con microondas.
- Si el recipiente está templado o caliente, será absorbente y no deberá utilizarse para cocinar con microondas.

LIMPIEZA Y MANTENIMIENTO

Antes del efectuar cualquier tarea de limpieza o mantenimiento, desenchufe el horno microondas de la red eléctrica y espere a que se haya enfriado a la temperatura ambiente.

Advertencia general

La limpieza frecuente del horno microondas evitará la formación de humo y malos olores durante la cocción, así como la generación de chispas en el interior del horno y alrededor de la junta de la puerta.

No deje que se acumulen restos de comida o grasa en el interior del horno o en la junta de la puerta.

Asegúrese de mantener la cubierta de guía de ondas limpia en todo momento. Si se dejaran restos de comida o grasa en la cubierta, se podrían producir chispas y daños en el horno, lo cual anularía la garantía.

Puerta del horno

Utilice un paño húmedo para eliminar restos de comida o grasa que pudiera haberse acumulado entre la junta de la puerta y el interior del horno, ya que es importante mantener limpia esta zona en todo momento.

Paredes interiores

Limpie los restos de grasa del interior del horno microondas con agua y jabón y, seguidamente, enjuague y seque.

La junta de la puerta y el interior del horno deben limpiarse especialmente bien para asegurar que la puerta se cierre correctamente y evitar que se produzcan chispas entre el interior del horno y el conjunto de la puerta.

No utilice productos abrasivos, como estropajos, que pudieran dañar las superficies del interior del horno y la puerta.

Superficies exteriores

Utilice un paño húmedo para limpiar la superficie exterior del aparato.

No utilice productos abrasivos, como estropajos, que pudieran dañar el acabado de las superficies. Asegúrese de que no penetre agua en las ranuras de ventilación.

Los accesorios se deberán lavar a mano con agua jabonosa tibia.

PRECAUCIÓN:

Algunas cubiertas de guía de ondas se pueden dañar fácilmente. Tenga cuidado cuando las limpie.

No lave los accesorios en el lavavajillas.

Limpieza de superficies que entran en contacto con los alimentos

Por motivos de higiene, el plato giratorio deberá limpiarse con regularidad, dado que puede entrar en contacto con los alimentos.

Se deberá limpiar con agua jabonosa tibia y secarse bien a continuación.

Si el interior del horno y la junta de la puerta no se mantienen en perfecto estado de limpieza, existe el riesgo de dañar el horno debido a las chispas producidas en el interior, lo cual anularía la garantía.

Nunca raspe las paredes internas del horno con objetos afilados.

ESPECIFICACIONES

Tensión y frecuencia nominales:	230V~, 50Hz
Potencia nominal de entrada (microondas):	1150W

Potencia nominal de salida (microondas):	700W
Frecuencia del microondas:	2450MHz

THOMSON es una marca comercial de Technicolor o sus filiales utilizada bajo licencia por DARTY.

SOLUCIÓN DE PROBLEMAS

Fenómenos normales	
El horno microondas interfiere con la recepción de TV	La recepción de la radio y la televisión podría verse afectada cuando el horno microondas esté en funcionamiento. Lo mismo sucede con aquellas interferencias producidas por pequeños electrodomésticos, como batidoras, aspiradores o ventiladores eléctricos. Esto es normal.
La luz del horno es demasiado tenue	Durante la cocción con microondas a baja potencia, la luz del horno se podría atenuar. Esto es normal.
Se acumula vapor en la puerta del horno y sale aire caliente por las ranuras de ventilación	Los alimentos pueden desprender vapor durante la cocción. La mayor parte del vapor se escapa por las ranuras de ventilación. Aunque también se puede acumular en otros lugares, tales como la puerta del horno. Esto es normal.
Se ha puesto en marcha el horno accidentalmente sin que haya comida en su interior.	Nunca debe hacer funcionar el aparato sin comida en su interior. Proceder de esta manera es muy PELIGROSO.

Problema	Posible causa	Solución
No se puede encender el microondas.	El cable de alimentación no está correctamente enchufado.	Desenchufe el aparato y vuelva a enchufarlo de nuevo después de 10 segundos.
	Hay algún problema con la toma de corriente.	Enchufe otro aparato a la toma de corriente para comprobarla.
El horno microondas no calienta.	La puerta no está bien cerrada.	Cierre bien la puerta.
El plato de vidrio hace ruido cuando el microondas está en funcionamiento.	El aro giratorio y el fondo del horno están sucios.	Consulte el apartado titulado "LIMPIEZA Y MANTENIMIENTO" para limpiar las partes sucias del aparato.
	El plato de vidrio no está colocado correctamente.	Coloque el plato de vidrio correctamente.

ELIMINACIÓN



Somos un distribuidor responsable y nos preocupa el medio ambiente.

Por este motivo le pedimos que siga correctamente las instrucciones de eliminación a la hora de desechar el aparato y su material de embalaje. De este modo, contribuirá a la conservación de los recursos naturales y garantizará que se recicla de modo correcto para preservar la salud las personas y el medio ambiente.

Este aparato y su embalaje se deben desechar conforme a la normativa y regulación local. Debido a que el aparato contiene componentes electrónicos, el aparato y sus accesorios no se deben tirar en la basura doméstica al final de la vida útil del aparato.

Consulte a las autoridades locales sobre el modo correcto de eliminación y reciclaje de residuos.

El aparato se debe depositar en un punto local de recogida de residuos para proceder a su reciclaje. En algunos puntos de recogida se aceptan residuos gratuitamente.

Le pedimos disculpas por cualquier problema provocado por pequeñas inconsistencias en estas instrucciones, que podrían ser debidas al proceso de desarrollo y mejora del producto.

Ets Darty & fils SAS © 14, route d'Aulnay 93140 Bondy France 14 / 12/ 2018

INSTRUÇÕES DE SEGURANÇA IMPORTANTES

LEIA COM ATENÇÃO E GUARDE PARA FUTURAS REFERÊNCIAS

AVISOS

- Este aparelho foi criado para ser usado em aplicações domésticas e semelhantes, como:
 - Áreas de cozinha do pessoal em lojas, escritórios e outros ambientes de trabalho;
 - Casas de quinta;
 - Por clientes em hotéis, motéis e outros tipos de ambientes residenciais;
 - Ambientes do tipo residenciais com pequeno-almoço.
- Se o fio da alimentação ficar danificado, deverá ser substituído pelo fabricante, pelo seu agente de reparações ou por qualquer indivíduo competente, de modo a evitar qualquer perigo.
- AVISO: Se a porta ou os vedantes da porta estiverem danificados, o micro-ondas não deve funcionar até ter sido reparado por uma pessoa competente.
- AVISO: Efetuar qualquer assistência técnica ou reparação que implique a remoção de uma tampa que protege da exposição à energia das micro-ondas pode constituir um perigo para qualquer pessoa que não seja competente.
- AVISO: Os líquidos e demais alimentos não devem ser aquecidos em recipientes fechados que podem explodir.
- Mantenha um espaço livre, no mínimo, de 30 cm por cima do micro-ondas.
- Utilize apenas utensílios adaptados à utilização em micro-ondas.
- Recipientes metálicos para alimentos e bebidas não são permitidos enquanto cozinha com o micro-ondas.
- Ao aquecer alimentos em recipientes de plástico ou papel, vigie o micro-ondas, devido à possibilidade de ignição.
- O micro-ondas destina-se a aquecer alimentos e bebidas. A secagem de comida ou de roupa e o aquecimento de almofadas, chinelos, esponjas, panos húmidos ou artigos semelhantes pode dar origem ao risco de lesões, ignição ou fogo.
- Se vir fumo, desligue o aparelho ou retire a ficha da tomada e mantenha a porta fechada para abafar quaisquer chamas.
- O aquecimento de bebidas no micro-ondas pode produzir uma intensa ebulição retardada, por conseguinte, manuseie o recipiente com muito cuidado.
- O conteúdo dos biberões e frascos de comida de bebé devem ser mexidos ou agitados e a

temperatura verificada antes do consumo, de forma a evitar queimaduras.

- Ovos com a casca e ovos cozidos não devem ser aquecidos no micro-ondas, uma vez que podem explodir, mesmo depois do aquecimento do micro-ondas ter terminado.
- Relativamente às instruções de limpeza dos vedantes da porta, cavidades, peças adjacentes e superfícies em contacto com os alimentos, consulte a secção "Limpeza e manutenção" nas páginas 56-57 do manual.
- Deve limpar o micro-ondas periodicamente, bem como retirar quaisquer restos de comida.
- A falta de limpeza do micro-ondas pode dar origem à deterioração da superfície, que pode afetar de forma adversa a vida do aparelho e resultar numa situação de risco.
- O aparelho não deverá ser limpo com um vaporizador.
- O micro-ondas foi criado para ser usado sem suportes.
- Aparelho do Grupo 2, Classe B

Este equipamento pertence ao Grupo 2 e gera intencionalmente energia de radiofrequência para tratar o material, sendo criado para ser usado em instalações domésticas ou estabelecimentos ligados diretamente a uma rede de distribuição de eletricidade de baixa voltagem a alimentar edifícios usados com intuítos domésticos (Classe B).

- **O aparelho não pode ser colocado dentro de um armário.**
- Este aparelho pode ser usado por crianças com mais de 8 anos de idade e pessoas com capacidades físicas, sensoriais ou mentais reduzidas, ou falta de experiência e conhecimentos, se forem supervisionadas e ensinadas quanto à utilização do aparelho de um modo seguro, e compreenderem os perigos envolvidos. As crianças não devem brincar com o aparelho. As tarefas de limpeza e manutenção por parte do utilizador não devem ser efetuadas por crianças, exceto se tiverem mais de 8 anos e forem supervisionadas.
- Este aparelho não foi criado para ser utilizado com um temporizador externo ou um sistema de comando à distância em separado.
- A temperatura das superfícies acessíveis pode ser elevada quando o aparelho estiver a funcionar.
- A porta da superfície externa pode aquecer quando o aparelho estiver a funcionar.



- As superfícies podem ficar quentes durante a utilização.
- A parte traseira do micro-ondas tem de estar contra uma parede.
- Não coloque o aparelho em cima ou perto de um fogão a gás ou elétrico que esteja quente, nem permita que toque num forno ou mini-forno aquecido.
- Quando não usar o micro-ondas durante um longo período de tempo, desligue-o da alimentação. Para isso, retire a ficha da tomada.

- A ficha deverá ser o modo principal para desligar o aparelho e deverá estar sempre acessível.
- O micro-ondas não pode ser utilizado com a porta aberta, devido aos bloqueios de segurança incorporados no mecanismo da porta, que desligam as funções de cozedura quando a porta está aberta. Utilizar o micro-ondas com a porta aberta pode dar origem a uma exposição nociva à energia das micro-ondas. É importante não alterar o mecanismo da porta.
- Não permita que água nem qualquer outro líquido entrem no micro-ondas através das ranhuras de ventilação.
- Não coloque qualquer objeto entre a parte dianteira do micro-ondas e a porta, nem permita a acumulação de sujidade ou resíduos de limpeza nas superfícies vedantes.
- Evite usar recipientes com lados retos com pescoços estreitos.
- Mexa qualquer líquido antes de voltar a colocar o recipiente no micro-ondas a meio do tempo de aquecimento.
- Após o aquecimento, permita sempre um tempo para assentar, mexa ou bata o conteúdo e verifique cuidadosamente a temperatura antes do consumo.

UTENSÍLIOS DE COZINHA

Os utensílios deverão ser verificados, para se certificar de que são adequados para irem ao micro-ondas.

Materiais que pode usar no micro-ondas

Utensílios	Notas
Prato dourador	Siga as instruções do fabricante. O fundo do prato dourador deve estar a, pelo menos, 5 mm acima do prato giratório. O uso incorreto pode provocar a quebra do prato giratório.
Loiça	Apenas o aconselhado para micro-ondas. Siga as instruções do fabricante. Não use pratos rachados ou lascados.
Frascos de vidro	Retire sempre a tampa. Use apenas para aquecer alimentos até estarem quentes. A maioria dos frascos não é resistente ao calor e pode rachar.
Loiça de vidro	Use apenas copos resistentes ao calor das micro-ondas. Certifique-se de que não têm bordos metálicos. Não use pratos rachados ou lascados.
Sacos de confeção no micro-ondas	Siga as instruções do fabricante. Não feche com fio de metal. Perfure-os para permitir a saída do vapor.
Pratos de papel e chávenas	Use apenas para cozinhar/aquecer por períodos curtos. Não deixe o micro-ondas sem supervisão enquanto cozinha.
Toalhas de papel	Use para cobrir os alimentos a reaquecer e para absorver gordura. Use com supervisão e apenas para confeção rápida.
Papel pergaminho	Use para cobrir e impedir salpicos ou para embrulhar alimentos cozinhados ao vapor.
Plástico	Apenas o aconselhado para micro-ondas. Siga as instruções do fabricante. Deve ter uma etiqueta a indicar "Seguro para micro-ondas". Alguns recipientes de plástico amolecem à medida que os alimentos que contêm aquecem. Os "sacos para ebulição" e sacos de plástico fechados hermeticamente devem ser furados, perfurados ou ventilados, conforme indicado na embalagem.
Invólucro de plástico	Apenas o aconselhado para micro-ondas. Use para cobrir alimentos durante a confeção, de modo a conservar a humidade. Não permita que o invólucro de plástico toque nos alimentos.
Termómetros	Apenas para uso no micro-ondas (termómetros de carne e de doces).
Papel de cera	Use como cobertura para evitar salpicos e reter humidade.

Materiais a serem evitados no micro-ondas

Utensílios	Notas
Bandeja de alumínio	Pode provocar fusão. Mude os alimentos para um prato que possa ir ao micro-ondas.
Cartão com pega de metal	Pode provocar fusão. Mude os alimentos para um prato que possa ir ao micro-ondas.
Utensílios de metal ou com rebordo metálico	O metal protege os alimentos da energia do micro-ondas. O rebordo de metal pode provocar fusão.
Fios de metal	Podem provocar fusão e incêndio no micro-ondas.
Sacos de papel	Podem provocar um incêndio no micro-ondas.
Espuma de plástico	A espuma de plástico pode derreter ou contaminar o líquido no interior quando exposta a altas temperaturas.
Madeira	A madeira irá secar quando usada no micro-ondas e pode rachar.

NOTAS:

- Tenha cuidado quando retirar utensílios ou o prato giratório de vidro, pois estes podem ficar quentes durante a confeção.
- Use apenas um termómetro que tenha sido criado para ser usado no micro-ondas.
- Certifique-se de que o prato giratório está no respetivo lugar quando utilizar o micro-ondas.

VISTA PORMENORIZADA DO MICRO-ONDAS

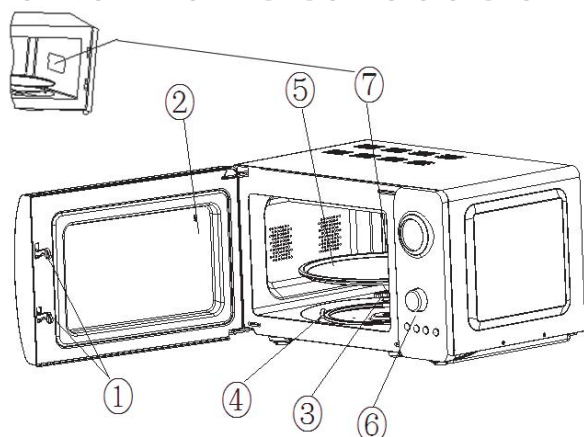

1. Bloqueio da porta
2. Janela para observação
3. Eixo rotativo
4. Anel rotativo
5. Prato giratório
6. Painel de controlo
7. Guia da onda

- Nunca coloque o prato giratório ao contrário. O movimento do prato giratório nunca deve ser restrito.
- Tem de usar tanto o prato giratório como o anel rotativo durante a confeção.
- Todos os alimentos e recipientes de alimentos deverão ser sempre colocados no prato giratório para serem cozinhados.
- Se o prato giratório ou anel rotativo racharem ou se quebrarem, deixe de usar o seu micro-ondas e contacte a sua assistência técnica mais próxima.

INSTALAÇÃO

PREPARAÇÃO

Retire todo o material de empacotamento e acessórios. Examine o micro-ondas para verificar se existem danos, como amolgadelas ou uma porta partida. Não instale o micro-ondas se estiver danificado.

Estrutura: Retire a película protetora na superfície da estrutura do micro-ondas.

Não retire a cobertura de mica castanho clara anexa ao interior da cavidade do micro-ondas, para proteger o magnetron.

Localização

- Selecione uma superfície plana que forneça espaço suficiente para as entradas e saídas de ventilação.

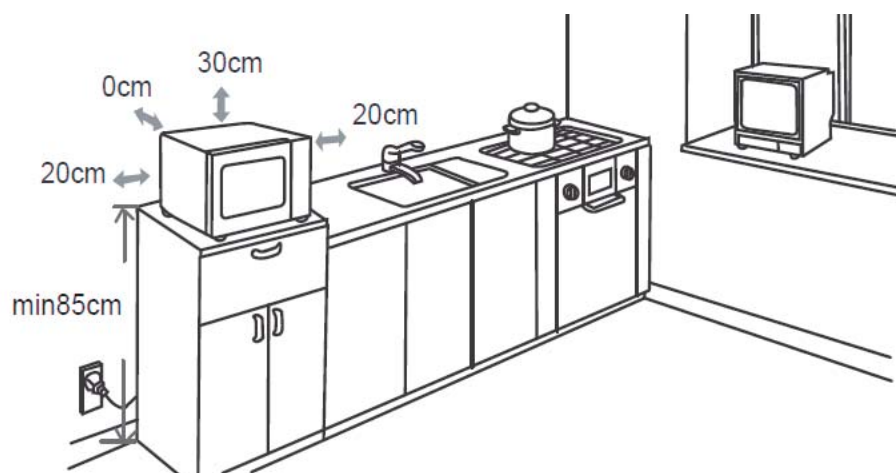

- O micro-ondas tem de ser colocado numa superfície com uma altura superior a 85 cm acima do chão.
- É necessário um espaço mínimo de 20 cm em ambos os lados do micro-ondas.
- A altura mínima do espaço livre acima da superfície superior do micro-ondas são 30 cm.
- Não remova os pés do fundo do micro-ondas.
- Bloquear as aberturas de entrada e saída de ar pode danificar o micro-ondas.
- Coloque o micro-ondas o mais afastado possível de rádios e TV.
- O funcionamento do micro-ondas pode provocar interferências na receção do seu rádio ou TV.
- Ligue o seu micro-ondas a uma tomada doméstica convencional. Certifique-se de que a voltagem e a frequência coincidem com a indicada na etiqueta das especificações.
- **AVISO:** Não instale o micro-ondas numa área onde se fazem cozinhados ou onde existam outros aparelhos que produzam calor. Se instalado perto ou sobre uma fonte de calor, o micro-ondas pode ficar danificado.

PAINEL DE CONTROLO

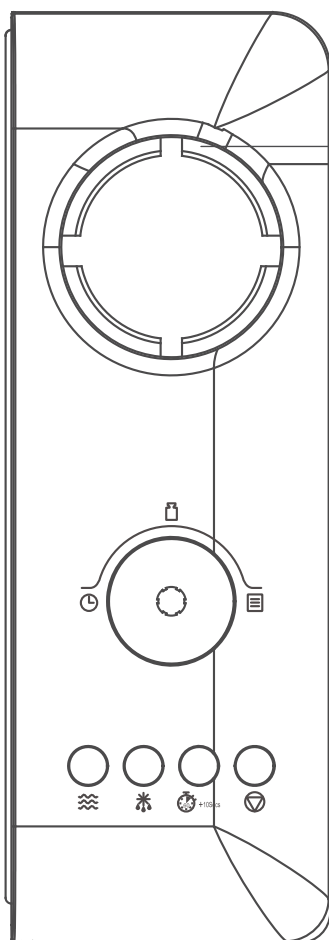

Visor

São apresentados o tempo de confeção, potência, indicadores e horas.

Disco do tempo / menu automático / tempo

Rode este disco para selecionar os menus de confeção automática, peso ou porções.

Cozinhar no micro-ondas

Prima este botão para definir o nível de potência do micro-ondas.

* **Botão de predefinição / Relógio / Descongelar por peso**

Prima este botão para acertar o relógio, predefinição e descongelar alimentos por peso.

Botão de confeção rápida/Iniciar/Confirmar

- Prima este botão para iniciar um programa de confeção ou escolher um programa de confeção rápida.
- Prima este botão para confirmar a definição.



Botão de pausar/cancelar

- Prima este botão para cancelar as definições ou reiniciar o micro-ondas antes de escolher um programa de confeção.
- Toque uma vez para parar temporariamente de cozinhar, ou duas vezes para cancelar a confeção por completo.
- Este botão também é usado para ativar/desativar a função de bloqueio para crianças.



FUNCIONAMENTO

Quando o micro-ondas é ligado pela primeira vez, o visor pisca e o símbolo ":" pisca no visor.

Geral

- Prima  uma vez para parar temporariamente de cozinhar. Pode continuar a cozinhar premindo  ^{+10Secs}, ou prima duas vezes  para cancelar o programa de confeção.
- Quando o tempo de confeção tiver decorrido, o micro-ondas emite vários sons.

Acertar o relógio

1. Prima e mantenha premido * durante cerca de 3 segundos.
 - O dígito das horas pisca no visor.
2. Enquanto os dígitos das horas estiverem a piscar, rode  para acertar os dígitos das horas. A hora introduzida deve corresponder a um formato horário de 24 horas.
3. Prima * para confirmar. Os dígitos dos minutos começam a piscar.
4. Enquanto os dígitos dos minutos estiverem a piscar, rode  para acertar os dígitos dos minutos.
5. Prima * para confirmar o acerto. ":" pisca no visor.

Cozinhar no micro-ondas

60 minutos é o tempo máximo de confeção. Imaginemos que deseja cozinhar durante 1 minuto a 60% da potência do micro-ondas.

1. Prima  três vezes.

Número de pressões 	Visor	Potência de confeção
Uma vez	100	100%
Duas vezes	80	80%
3 vezes	60	60%
4 vezes	40	40%
5 vezes	20	20%

2. Rode  para 1:00.

3. Prima .

Início rápido

O micro-ondas funciona a uma potência elevada num programa de início rápido.

Para isso, prima  consecutivamente para definir o tempo de confeção. O micro-ondas começa a funcionar imediatamente à potência máxima. 60 minutos é o tempo máximo de confeção.

NOTA: O tempo de confeção pode ser aumentado nos seguintes incrementos:

Tempo de confeção	Incrementos
1 – 5 min:	10 segundos
5 – 10 min:	30 segundos
10 – 60 min:	60 segundos

Descongelar alimentos

1. Prima repetidamente  para selecionar um modo desejado entre d.1, d.2 e d.3.

2. Rode  para definir o peso a congelar.

- d.1: Para descongelar carne, o peso varia de 0,1 a 2,0 kg.
- d.2: Para descongelar aves, o peso varia de 0,2 a 3,0 kg.
- d.3: Para descongelar marisco, o peso varia de 0,1 a 0,9 kg.



3. Prima .

NOTA: Durante o descongelamento, o sistema emite um som para o lembrar de virar os alimentos. Após virar os alimentos,

feche a porta e prima  para continuar.

Menu de confeção automática

Relativamente aos alimentos apresentados na tabela seguinte, não é necessário programar a potência nem o tempo de confeção.







1. Rode  para selecionar o menu desejado a partir da tabela apresentada em baixo.
2. Prima o disco para confirmar.
3. Rode  para selecionar o peso desejado ou porções.
4. Prima .

Código do	Alimento	Notas
-----------	----------	-------

menu		
A-01	Pipocas (100g)	<ul style="list-style-type: none"> Quando cozinhar massa, mexa ocasionalmente, para evitar que a massa cole. Descasque as batatas e corte-as em pedaços iguais antes de iniciar a confeção. <p>O resultado da confeção automática depende de fatores como o formato e a dimensão do alimento, a sua preferência pessoal quanto ao ponto de confeção de determinados alimentos e mesmo do facto de ter ou não colocado bem o alimento no micro-ondas. Se não considerar o resultado satisfatório, queira ajustar o tempo de confeção a seu gosto.</p> <ul style="list-style-type: none"> Quando cozinhar pizza, não precisa de definir o peso, e o aparelho começa a cozinhar quando premir
A-02	Batatas (0,45/0,65 kg)	
A-03	Vegetais (0,1 – 0,5 kg)	
A-04	Carne (0,2 – 0,7 kg)	
A-05	Peixe (0,2 – 0,7 kg)	
A-06	Frango (0,2 – 0,7 kg)	
A-07	Reaquecer (0,2 – 1,0 kg)	
A-08	Bebidas (250 / 500 ml)	
A-09	Arroz (0,1 – 0,5 kg)	
A-10	Massa (0,1 – 0,5 kg)	
A-11	Pão (0,1 – 0,5 kg)	
A-12	Pizza (1 / 2)	

Função predefinida

Suponhamos que a hora atual é 8:00 e que deseja que o micro-ondas comece a funcionar automaticamente às 11:30 para cozinhar durante 30 minutos a 80% da potência.



1. Prima duas vezes .
2. Rode  até que o visor apresente 30:00.
3. Prima e mantenha premido  durante cerca de 3 segundos até que os dígitos das horas comecem a piscar.
4. Rode  até que o visor apresente 11:00.
5. Prima  para confirmar. Os dígitos dos minutos começam a piscar.
6. Rode  até que o visor apresente 11:30.
7. Prima  para confirmar.

NOTA: Pode verificar o tempo predefinido premindo .

Sistema de bloqueio para crianças

O bloqueio de segurança para crianças impede o funcionamento involuntário do micro-ondas ou que seja acionado por crianças sem supervisão.

NOTA: Esta função só está disponível quando o micro-ondas não estiver a ser utilizado.

- Para ativar o bloqueio para crianças, prima e mantenha premido  durante cerca de 3 segundos. É emitido um sinal sonoro e o visor apresenta o símbolo de bloqueio. No estado bloqueado, todos os botões são desativados.
- Para desativar o bloqueio para crianças, prima e mantenha premido  durante cerca de 3 segundos. Ouvirá um sinal sonoro e o símbolo de bloqueio desaparece do ecrã.

Alimentos

Alimentos proibidos

Se escolher um método de confeção utilizando micro-ondas, nunca deverá:

- Tentar fritar alimentos. É impossível controlar a temperatura do óleo e de outras gorduras. Existe o risco de incêndio.
- Tentar cozinhar ou aquecer ovos dentro da casca, ovos cozidos com ou sem casca ou caracóis. Estes podem explodir.
- Tentar cozinhar alimentos com casca intacta (como castanhas) ou pele dura (tomates, batatas, salsichas). Faça sempre um corte.

Temperaturas dos alimentos

A ação das micro-ondas é tal que apenas os alimentos são aquecidos. Assim, o recipiente pode permanecer frio ou fresco enquanto os alimentos que ele contém está a ferver.

Para evitar riscos de queimaduras, mexa sempre e verifique a temperatura cuidadosamente antes de servir, especialmente a crianças.

Agite bem os biberões e tente algumas gotas nas costas do seu pulso para verificar a temperatura.

Preparar alimentos para cozinhar

Antes de aquecer biberões ou pequenos boiões, retire as tetinas e as tampas.

Lembre-se de cobrir os alimentos, de modo a;

- Evitar salpicos na cavidade do micro-ondas,
- Manter a humidade suficiente para cozinhar.

Aquecer líquidos

Quando aquecer líquidos, pode ocorrer um transbordo repentino quando pegar no recipiente para o retirar do aparelho. Na verdade, quando a temperatura atinge o ponto de ebulição, o vapor tende a ficar preso no líquido até ser perturbado.

Para evitar este efeito de sobreaquecimento e o conseqüente risco de queimaduras, coloque sempre uma colher de plástico no líquido a ser aquecido.

Um recipiente pode ser facilmente testado quanto à "transparência" do micro-ondas:

Coloque o recipiente vazio no prato giratório juntamente com um copo de água, e ligue o micro-ondas durante um minuto à potência máxima.

Passado um minuto:

- Se o recipiente estiver frio, é "transparente" e pode ser usado para cozinhar no micro-ondas.
- Se o recipiente estiver quente ou a ferver, é absorvente e não pode ser usado para cozinhar no micro-ondas.

LIMPEZA E MANUTENÇÃO

Antes de efetuar qualquer limpeza ou manutenção, desligue o micro-ondas da alimentação e deixe-o arrefecer até à temperatura ambiente.

Conselho geral

Uma limpeza frequente evita a formação de fumo ou maus odores durante a confeção e também faíscas na cavidade do micro-ondas e em redor do vedante da porta.

Não permita que depósitos de comida ou de gordura se acumulem no interior da cavidade do micro-ondas ou no vedante da porta.

Certifique-se de que a cobertura da guia de onda é mantida constantemente limpa. Caso permita que depósitos de comida ou de gordura se acumulem na cobertura, irão aparecer faíscas que podem danificar o seu micro-ondas e invalidar a garantia.

Porta do micro-ondas

Retire quaisquer depósitos de comida ou de gordura entre o vedante da porta e a cavidade do micro-ondas com um pano ligeiramente embebido em água. É importante manter sempre esta área limpa.

Paredes interiores

Retire quaisquer salpicos de gordura das paredes da cavidade do micro-ondas com sabão e água. Depois, passe por água e seque.

O vedante da porta e a cavidade do micro-ondas têm de ser bem limpos, para garantir que a porta fecha bem e para evitar faíscas entre a cavidade do micro-ondas e o conjunto da porta.

Não use produtos abrasivos, como esfregões que possam danificar as superfícies da cavidade do micro-ondas e a porta.

Superfícies exteriores

Para limpar a superfície exterior, use um pano ligeiramente embebido em água.

Evite usar produtos abrasivos, como esfregões, que possam danificar as superfícies cosméticas.

Certifique-se de que a água não entra nas ranhuras de ventilação.

Os acessórios deverão ser lavados com água quente e detergente à mão.

CUIDADO:

Algumas coberturas de guia de onda podem ser facilmente danificadas. Tenha cuidado durante a limpeza.

Não lave os acessórios na máquina de lavar loiça.

Limpar superfícies que entram em contacto com a comida

Por razões de higiene, o prato de vidro deverá ser limpo regularmente, pois pode entrar em contacto com os alimentos.

Deverá ser limpo com água quente e detergente e depois bem secado.

Se o interior da cavidade do micro-ondas e o vedante da porta não forem mantidos perfeitamente limpos, existe o perigo de danos devido às faíscas no interior da cavidade do micro-ondas, invalidando a garantia.

Nunca raspe as paredes da cavidade do micro-ondas com objetos afiados.

CARACTERÍSTICAS TÉCNICAS

Voltagem nominal e frequência:	230V~, 50Hz
Potência nominal de entrada (micro-ondas):	1150W
Potência nominal de saída (micro-ondas):	700W
Frequência do micro-ondas:	2450MHz

ATHOMSON é uma marca registada da Technicolor ou dos seus Afiliados utilizada sob licença pela DARTY.

RESOLUÇÃO DE PROBLEMAS

Fenómeno normal	
O micro-ondas interfere com a recepção da TV	A recepção de rádio e TV pode ser afetada quando o micro-ondas estiver a ser utilizado. Assemelha-se à interferência de pequenos aparelhos elétricos, como a batedeira, o aspirador e a ventoinha elétrica. Isso é normal.
Luz do micro-ondas impercetível	Durante a confeção a baixa potência no micro-ondas, a luz do micro-ondas pode tornar-se impercetível. Isso é normal.
Vapor acumulado na porta, ar quente a sair pelas aberturas de ventilação	Nos cozinhados, é possível que os alimentos libertem vapor. Grande parte do vapor sai pelas ranhuras de ventilação. Mas algum pode acumular em locais como a porta do micro-ondas. É normal.
O micro-ondas começou a funcionar acidentalmente sem alimentos no interior.	É proibido a unidade funcionar sem alimentos no interior. É muito PERIGOSO.

Problema	Possíveis causas	Solução
O micro-ondas não começa a funcionar.	O fio da alimentação não está bem ligado.	Retire a ficha da tomada e volte a inseri-la passados 10 segundos.
	Há algo de errado com a tomada.	Teste a tomada, ligando outro aparelho nela.
O micro-ondas não aquece.	A porta não está devidamente fechada.	Feche bem a porta.
O prato de vidro faz barulho quando o micro-ondas funciona.	Suporte do rolo e fundo do micro-ondas sujos.	Consulte a secção "Limpeza e manutenção" para limpar as partes sujas.
	O prato de vidro não foi posicionado corretamente.	Coloque o prato de vidro corretamente.

ELIMINAÇÃO



Como retalhista responsável, preocupamo-nos com o ambiente. Como tal, aconselhamos que cumpra os procedimentos adequados para eliminação do aparelho e dos respectivos materiais de embalagem. Dessa forma, irá ajudar a conservar recursos naturais e assegurar que são reciclados de uma forma que protege a saúde e o ambiente.

Deve eliminar este aparelho e a sua embalagem de acordo com a legislação e regulamentação locais.

Dado que este aparelho contém componentes eletrónicos, o produto e os seus acessórios devem ser eliminados separadamente do lixo doméstico quando atingirem o fim da sua vida útil.

Contacte as autoridades locais para obter informações acerca da eliminação e reciclagem.

O aparelho deve ser transportado para o ponto de recolha local, para reciclagem. Alguns pontos de recolha aceitam os aparelhos sem encargos.

Pedimos desculpa por qualquer inconveniente provocado por pequenas inconsistências nestas instruções, as quais poderão ser resultado do melhoramento e desenvolvimento do produto.