

THOMSON

LAVE LINGE FRONTAL

TW714

MANUEL D'UTILISATION

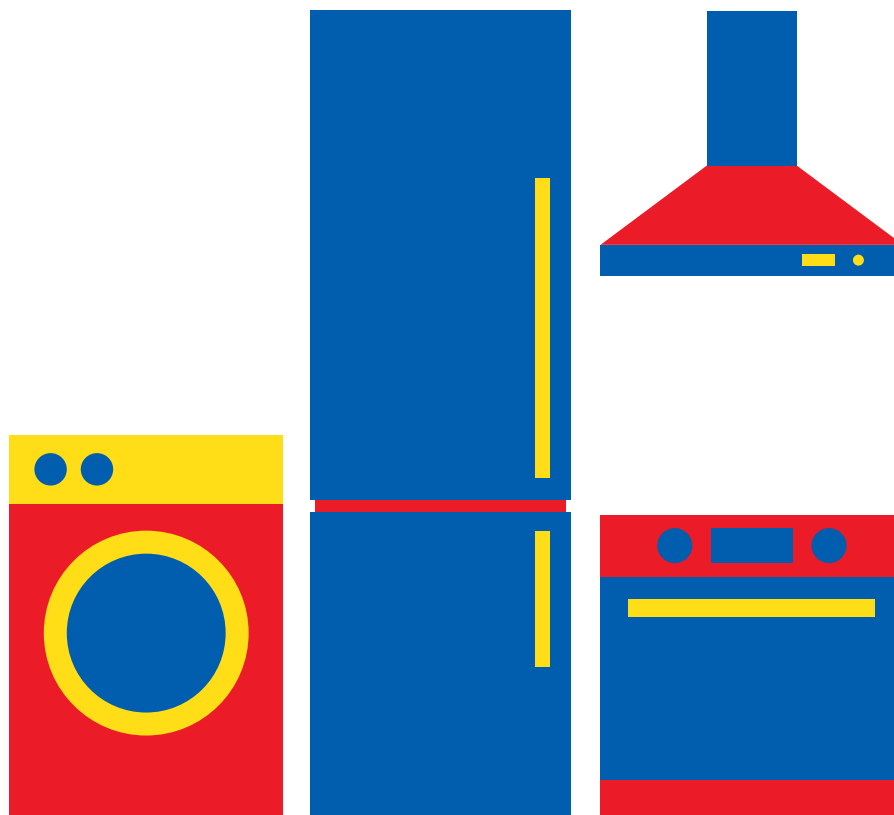

Besoin d'aide ?
Rendez-vous sur votre communauté <https://sav.darty.com>



THOMSON

TW714

**LAVE-LINGE HUBLLOT
DRUM WASHING MACHINE
TROMMELWASMASCHINE**

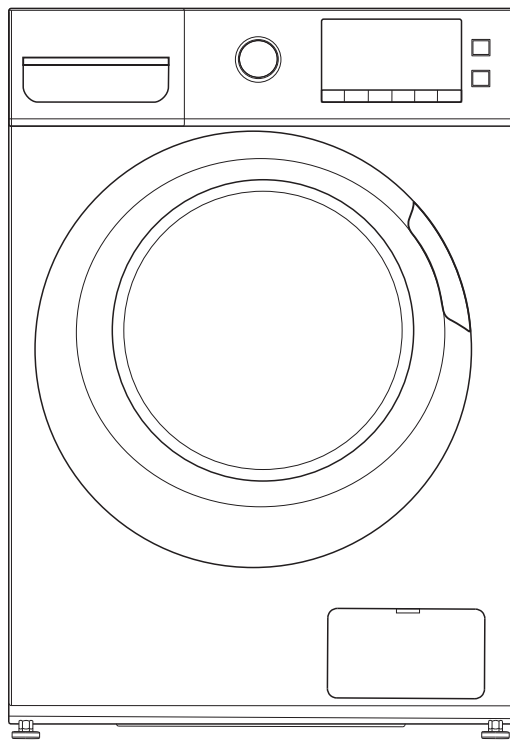

**MANUEL D'UTILISATION
HANDLEIDING**

OPERATING INSTRUCTIONS

TABLE DES MATIÈRES

AVERTISSEMENTS.....	3
INSTRUCTIONS IMPORTANTES DE SÉCURITÉ.....	5
DESCRIPTION DE LA MACHINE.....	5
INSTALLATION.....	6
PANNEAU DE CONTRÔLE.....	7
FONCTIONNEMENT.....	9
Premier lavage.....	9
Verser la lessive dans le lave-linge.....	9
Laver les vêtements.....	10
Fonction de démarrage différé.....	10
Fonction de signal.....	10
Fonction de mémoire des programmes.....	11
Fonctions supplémentaires.....	11
Verrouillage sécurité enfants.....	12
Tableau des programmes.....	13
Modifier un programme, la température et la vitesse d'essorage pendant le fonctionnement	15
Ajouter du linge.....	15
Détection anti-mousse.....	15
Conseils et recommandations.....	15
NETTOYAGE ET ENTRETIEN.....	17
Nettoyage des surfaces externes.....	17
Nettoyage du tambour.....	17
Réparation d'un lave-linge gelé.....	17
Nettoyage du tiroir à lessive.....	18
Nettoyage du tuyau d'arrivée et du filtre.....	18
Nettoyage de la pompe de vidange.....	18
GUIDE DE DÉPANNAGE.....	19
SPÉCIFICATIONS TECHNIQUES.....	20

AVERTISSEMENTS

Cet appareil est destiné à un usage domestique uniquement. Toute utilisation autre que celle prévue pour cet appareil, ou pour une autre application que celle prévue, par exemple une application commerciale, est interdite.

Si le câble d'alimentation est endommagé, il doit être remplacé par le fabricant, son service après vente ou des personnes de qualification similaire afin d'éviter un danger.

ATTENTION: Ne pas raccorder à une alimentation en eau chaude.

Les ouvertures d'aération ne doivent pas être obstruées par un tapis.

La pression d'eau ne doit pas être inférieure à 0.05MPa ni supérieure à 1MPa.

Cet appareil peut être utilisé par des enfants âgés d'au moins 8 ans et par des personnes ayant des capacités physiques, sensorielles ou mentales réduites ou dénuées d'expérience ou de connaissance, s'ils (si elles) sont correctement

surveill (e)s ou si des instructions relatives   l'utilisation de l'appareil en toute s curit  leur ont  t  donn es et si les risques encourus ont  t  appr hend s. Les enfants ne doivent pas jouer avec l'appareil. Le nettoyage et l'entretien par l'utilisateur ne doivent pas  tre effectu s par des enfants sans surveillance.

Les ensembles de raccordement neufs fournis avec l'appareil doivent  tre utilis s; il convient de ne pas r utiliser les ensembles de raccordement usag s.

La masse maximale de linge   l' tat sec pour cet appareil est de 7 kg.

En ce qui concerne la m thode du nettoyage, r f rez-vous   la section "NETTOYAGE ET ENTRETIEN" en page 17&18.

Il convient de maintenir   distance les enfants de moins de 3 ans,   moins qu'ils ne soient sous une surveillance continue.



PENSEZ AU TRI !
ENSEMBLE R DUISONS
L'IMPACT ENVIRONNEMENTAL
DES EMBALLAGES

BARQUETTE ET
FILM PLASTIQUE

  JETER

 TUI CARTON

  RECYCLER



INSTRUCTIONS IMPORTANTES DE SÉCURITÉ

- Gardez les matériaux d'emballage de l'appareil hors de portée des enfants pour éviter tout risque de danger.
- Ne branchez pas l'appareil à l'alimentation si vos mains sont mouillées.
- Ne touchez pas l'appareil avec les mains ou les pieds mouillés.
- En cas de panne de courant, débranchez tout d'abord l'appareil de l'alimentation et fermez le robinet d'eau. N'essayez pas de réparer la machine vous-même. Veuillez contacter un technicien agréé.
- Ne dépassez jamais la capacité de charge maximum.
- La porte en verre peut devenir très chaude durant le cycle de lavage. Gardez les enfants et les animaux domestiques éloignés de la machine durant l'utilisation.
- Ne forcez jamais l'ouverture de la porte lorsque la machine est en cours de fonctionnement.
- Ne laissez pas les enfants sans surveillance près de la machine, car ils pourraient s'enfermer à l'intérieur.
- Débranchez toujours la machine de l'alimentation électrique après utilisation.

DESCRIPTION DE L'APPAREIL

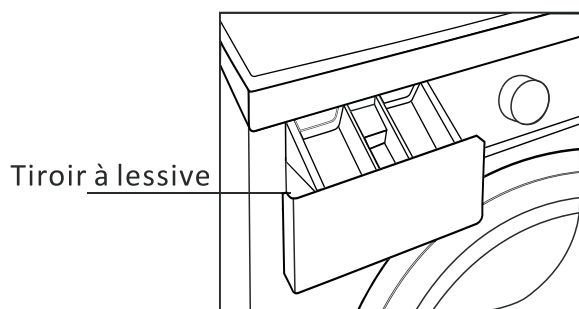
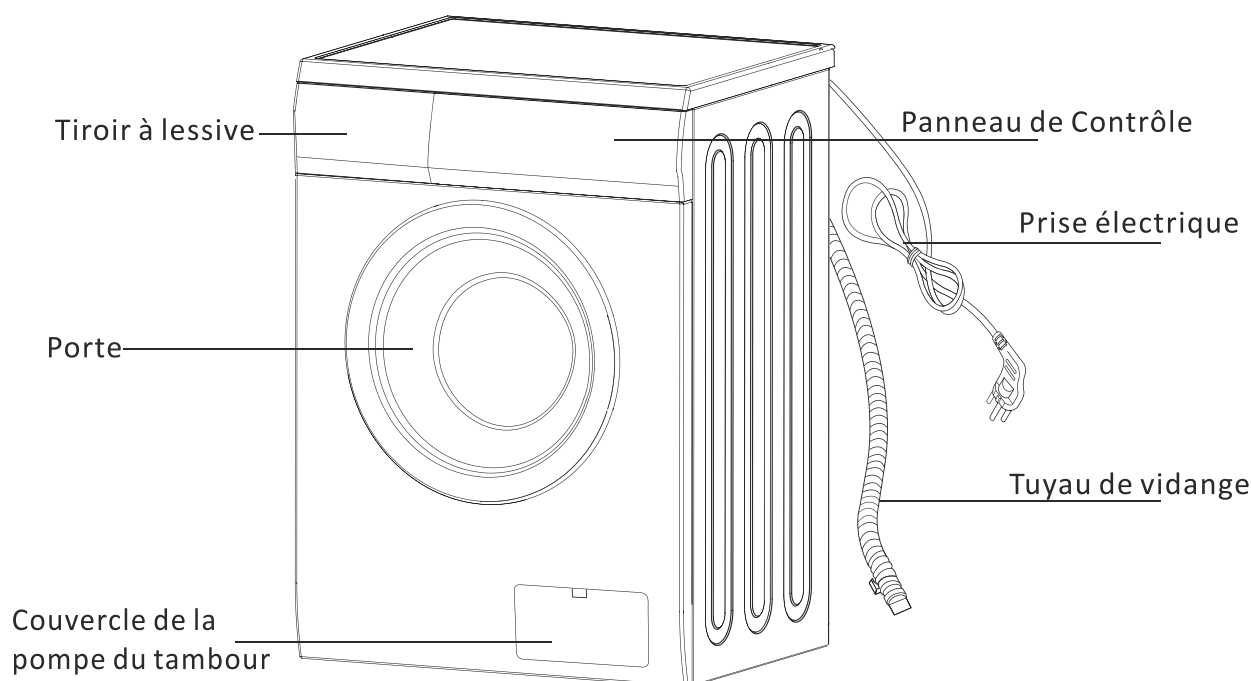

Accessoires

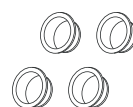

Bouchons des trous pour le transport

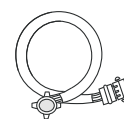

Tuyau d'arrivée d'eau

INSTALLATION

Déballage

Tous les boulons pour le transport situés à l'arrière de la machine et l'emballage doivent être enlevés avant d'utiliser le lave-linge.

Veillez à ce que tous les éléments d'emballage restent hors de portée des enfants.

Conservez tous les boulons au cas où la machine devra de nouveau être transportée.

Positionnement

Installez la machine sur une surface plane et solide.

Assurez-vous qu'il y a suffisamment d'espace pour la circulation de l'air autour de la machine. N'installez pas la machine sur une moquette.

Mise à niveau

Mettez la machine à niveau en levant ou en baissant les pieds réglables.

Desserrez l'écrou de blocage avec une clé (non fournie) et tournez le pied à la main jusqu'à ce qu'il touche le sol.

Tenez le pied avec une main et serrez l'écrou contre le boîtier du lave-linge avec une clé.

N'essayez en aucun cas de corriger les irrégularités du sol en mettant du carton, une cale en bois ou tout autre matériau similaire sous la machine.

Une machine parfaitement mise à niveau est plus stable, plus silencieuse et vibre moins.

Arrivée d'eau

Vissez une extrémité du tuyau d'arrivée d'eau à l'arrière de la machine.

La machine doit être connectée à une alimentation en eau froide.

Connectez l'autre extrémité du tuyau d'arrivée d'eau à un robinet fileté 3/4".

Connexion électrique

Votre lave-linge fonctionne avec un courant de 220-240 V et 50Hz.

Les connexions électriques doivent être effectuées par un technicien qualifié en conformité avec les réglementations de sécurité en vigueur.

Votre lave-linge doit être correctement mis à la terre. Nous ne serons pas responsables des dommages se produisant à cause de l'utilisation de la machine sans connexion correcte à la terre.

N'utilisez pas de rallonges ni de prises multiples.

Évacuation de l'eau

Pour raccorder le lave-linge, veuillez utiliser l'une des méthodes suivantes.

1. Insérez fermement le tuyau de vidange dans la colonne d'évacuation.

OU

2. Insérez le tuyau de vidange dans la bonde d'évacuation d'un évier.

Remarque:

Assurez-vous que le tuyau de vidange ne soit pas plié, tordu, ne soit pas écrasé ni étiré.

Le tuyau de vidange doit être monté à une hauteur comprise entre 60 cm et 100 cm par rapport au sol.

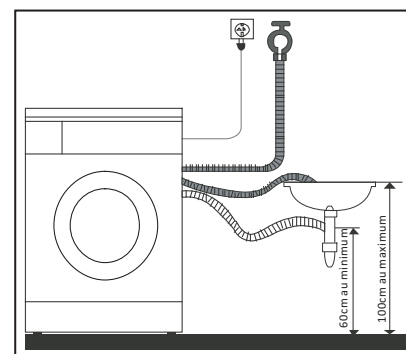
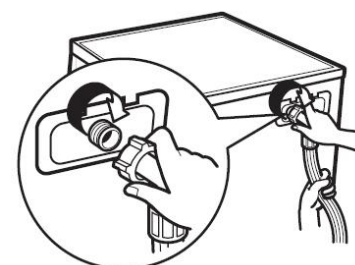
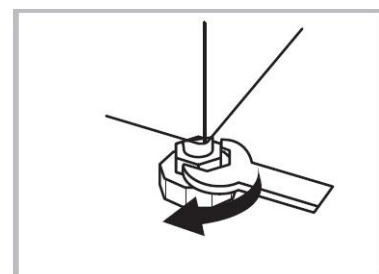
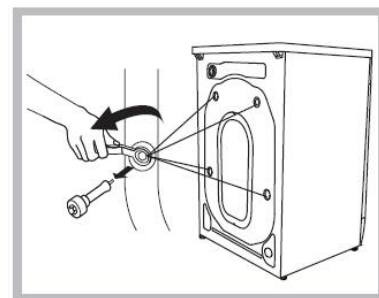

PANNEAU DE CONTRÔLE

TW714

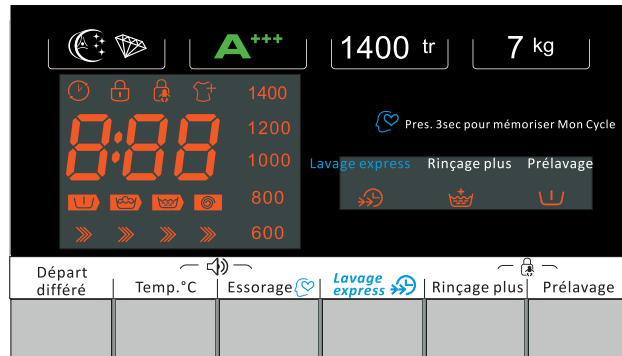
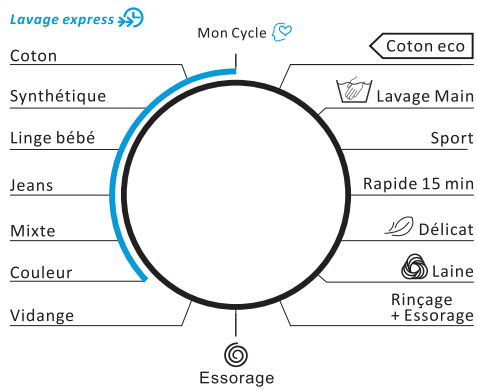

TW714

Partie gauche : Bouton de sélection du programme

TW714

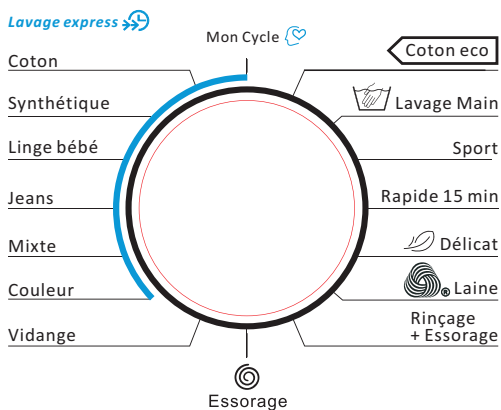

Partie droite

TW714

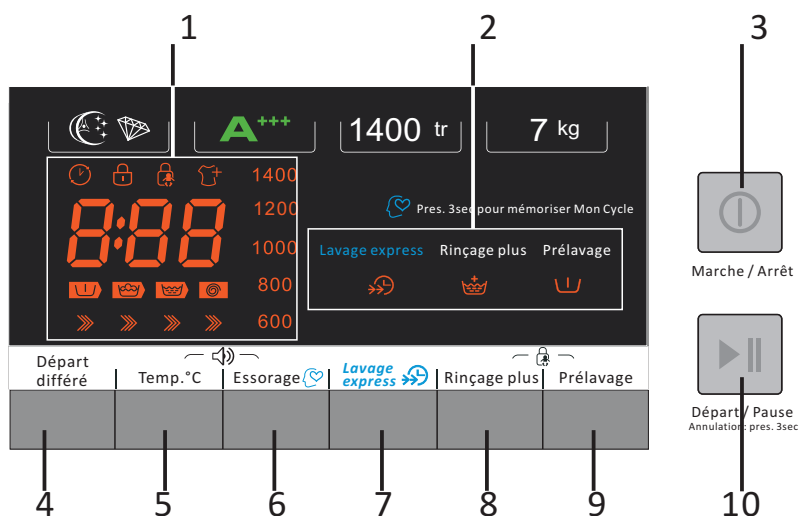

1. Affichage

Cet écran est utilisé pour afficher les réglages.



8:00 Durée estimée du programme

1400
1200
1000
800
600
Vitesse d'essorage



» » » » Flèches d'avancement du lavage

2. Indicateurs lumineux des fonctions spéciales



Boutons:3.  Marche/Arrêt4. **Départ différé**

5. Temp. °C

6. Essorage **Essorage / Mémorisation de programme**7. *Lavage express*  **Lavage express**8. **Rinçage plus**9. **Prélavage**10.  **Départ/Pause****FONCTIONNEMENT****Premier lavage**

Avant de laver les vêtements pour la première fois, vous devez faire tourner la machine à vide pendant un cycle entier.

1. Appuyez sur .

2. Versez un peu de lessive dans le compartiment II du tiroir à lessive.

3. Ouvrez l'arrivée d'eau.

4. Appuyez sur  **Départ/Pause**.

Compartiment I: Lessive pour le prélavage.

Compartiment II:

Lessive (en poudre ou liquide) pour le cycle de lavage principal

Un séparateur est fourni pour le compartiment II.

Option 1 : rabattez-le si vous utilisez de la lessive en poudre.

Option 2 : enclenchez-le si vous utilisez de la lessive liquide.

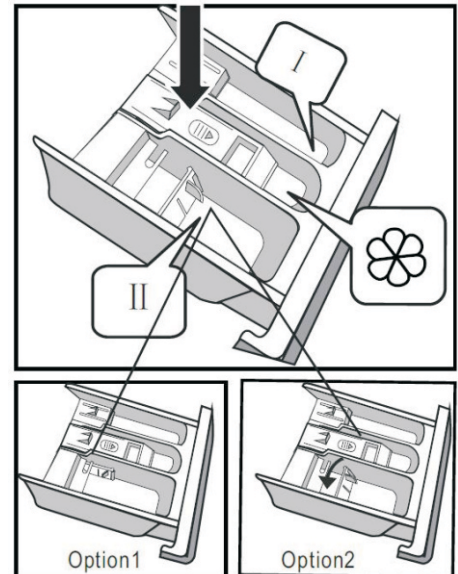
Compartiment  : Additifs, par exemple assouplissant.**Verser la lessive dans le lave-linge**

1. Ouvrez le tiroir à lessive.

2. Ajoutez de la lessive dans le compartiment II.

3. Ajoutez la quantité désirée d'adoucissant dans le compartiment .

4. Ajoutez le produit de prélavage dans le compartiment I si vous le souhaitez.

Remarques :

- Votre consommation de lessive varie en fonction du niveau de saleté de vos vêtements.

- Pour les vêtements légèrement sales, n'effectuez pas de prélavage et versez une petite quantité de lessive dans le compartiment II du tiroir à lessive.

- Pour savoir quelle quantité de lessive vous devez utiliser pour vos vêtements, reportez-vous aux instructions sur l'emballage des lessives.

- La quantité de lessive à utiliser dépend également de la quantité de linge et de la dureté de l'eau.

ATTENTION : Les adoucissants concentrés et les additifs doivent être dilués avec un peu d'eau avant d'être versés dans le compartiment, sinon cela pourrait obstruer le siphon et empêcher l'écoulement de l'adoucissant.

Laver les vêtements

1. Ouvrez la porte et chargez les articles à laver dans le tambour.

NE SURCHARGEZ PAS votre lave-linge ou votre linge ne pourra pas être lavé correctement. Veuillez vous référer au tableau ci-dessous pour déterminer la capacité de charge pour le type de linge à laver.

Type de tissu	Capacité de charge
Coton	7 kg
Synthétique	3.5 kg
Laine	2 kg
Delicaat	2,5 kg

2. Refermez la porte.

3. Versez la lessive et, si nécessaire, l'adoucissant et le produit de pré-lavage dans les compartiments appropriés.

4. Ouvrez l'arrivée d'eau et appuyez sur  **Marche/Arrêt**.

5. Tournez le bouton de sélection du programme sur le programme désiré.

6. Appuyez plusieurs fois sur Temp. °C pour sélectionner la température désirée.

7. Appuyez plusieurs fois sur Essorage  pour sélectionner la vitesse d'essorage désirée.

8. Appuyez sur  **Départ/Pause** et le lave-linge démarrera le cycle.

-Si vous avez réglé un départ différé, la durée au terme de laquelle votre cycle commencera s'affichera sur l'écran. Une fois cette durée écoulée, l'appareil démarrera le cycle. Référez-vous au paragraphe relatif à la fonction du départ différé ci-dessous.

-Pour arrêter momentanément la fonction, appuyez de nouveau sur  **Départ/Pause**.



9. Lorsque le cycle est terminé, l'écran affichera brièvement "End" (Fin).

-Si la fonction de signal est activée, le lave-linge sonnera.

10. Ouvrez la porte et enlevez le linge.

Fonction de départ différé



Vous pouvez utiliser cette fonction pour différer l'heure de démarrage d'un programme.

Après avoir sélectionné un programme, appuyez plusieurs fois sur  pour régler le délai désiré puis appuyez sur  **Départ/Pause**.

Le délai et le symbole  apparaîtront sur l'écran.

-Le délai maximum pouvant être réglé est de 24 heures.

-Chaque fois que vous appuyez sur ce bouton, la durée sera augmentée d'une heure.

-Pour annuler le départ différé, appuyez tout d'abord sur  **Départ/Pause** puis appuyez plusieurs fois sur  jusqu'à ce que l'écran affiche "0h".

Fonction de signal sonore

Vous pouvez utiliser cette fonction pour activer ou désactiver le son émis lorsque vous appuyez sur les boutons ou lorsque vous tournez le bouton de sélection du programme.



Appuyez et maintenez enfoncés les boutons Temp. °C et Essorage  durant environ 3 secondes jusqu'à ce que vous entendiez les bips sonores indiquant que la fonction de signal sonore est activée.

Pour désactiver cette fonction, appuyez de nouveau et maintenez enfoncés les boutons Temp. °C et Essorage  durant environ 3 secondes jusqu'à ce que vous entendiez les bips sonores indiquant que la fonction de signal sonore est désactivée.

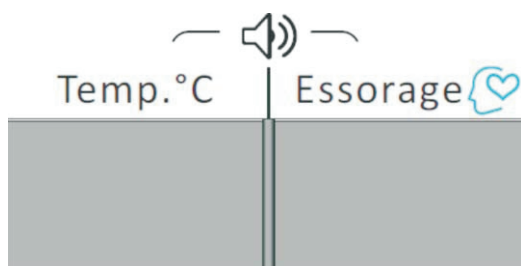
TW714



Fonction de mémorisation des programmes

1. Tournez le bouton pour sélectionner le programme à mémoriser.
 2. Appuyez et maintenez enfoncé le bouton Essorage  durant environ 3 secondes pour mémoriser le programme.
 3. Tournez le bouton en position Mon Cycle  et le programme mémorisé sera sélectionné.
- Le programme mémorisé par défaut est Coton.

Fonctions supplémentaires

Vous pouvez utiliser les boutons de fonctions supplémentaires après avoir sélectionné le programme, la température et la vitesse d'essorage désirés.

Lavage express

Vous pouvez utiliser cette fonction pour laver des vêtements peu sales pour bénéficier d'une durée de lavage plus courte.

Appuyez sur **Lavage express**  pour sélectionner cette fonction. L'indicateur lumineux  s'allumera.

Cette fonction est uniquement disponible pour les programmes suivants.

TW714

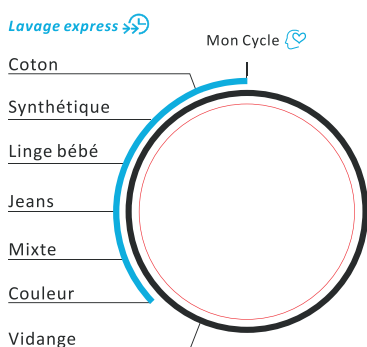

Prélavage

Appuyez sur Prélavage pour sélectionner cette fonction. Le lave-linge procédera à un lavage supplémentaire avant le lavage principal.

L'indicateur lumineux  s'allumera.

Rinçage plus

Appuyez sur Rinçage plus pour sélectionner cette fonction. Le lave-linge procédera à un rinçage supplémentaire.

L'indicateur lumineux  s'allumera.

Verrouillage sécurité enfants

Cette fonction est conçue pour empêcher les enfants d'utiliser le lave-linge.

Pour activer cette fonction :

Appuyez et simultanément les boutons Rinçage plus et Prélavage et maintenez-les enfoncés durant environ 3 secondes jusqu'à ce que l'indicateur  s'allume sur l'affichage. Cette fonction ne peut être activée que lorsque la machine est en marche.

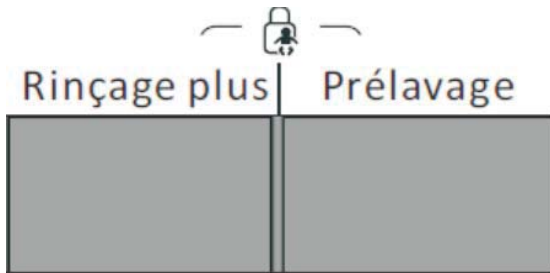

Lorsque le verrouillage sécurité enfants est activé, aucun bouton ne fonctionnera sauf le bouton Marche/Arrêt .

Pour désactiver cette fonction :







Appuyez simultanément sur les boutons Rinçage plus et Prélavage et maintenez-les enfoncés durant environ 3 secondes jusqu'à ce que l'indicateur  s'éteigne. Cette fonction sera également désactivée lorsque le lave-linge sera éteint.

Tableau des programmes

Remarque: Les paramètres de ce tableau ne sont donnés qu'à titre indicatif.

Programme	Charge max (kg)	Compartment à lessive			Température par défaut / Température maximale (°C)	Durée de fonctionnement par défaut (Heure: Minute)	Vitesse d'essorage par défaut (rpm)
		I	II				
Coton	7	○	●	○	40 / 90	2:40	800
Synthétique	3.5	○	●	○	40 / 60	1:40	800
Linge bébé	7	○	●	○	30 / 40	1:20	800
Jeans	7	○	●	○	60 / 90	1:45	800
Mixte	7	○	●	○	40 / 90	1:13	800
Couleur Col	3.5	×	●	○	Froid/ 30	1:10	1000
Vidange	–	×	×	×	NA	0:01	–
 Essorage	7	×	×	×	NA	0:12	1000
Rinçage + Essorage	7	×	×	○	NA	0:20	1000
 Laine	2	×	●	○	40 / 90	1:07	600
 Délicat	2.5	×	●	○	30 / 30	0:50	600

Rapide 15 min	2	×	●	○	Froid/ 40	0:15	800
Sport	3.5	○	●	○	40 / 60	0:45	1200
 Lavage Main	2	○	●	○	Froid /30	1:00	600
 Coton eco	7	×	●	○	60 / 60	2:53	1400



○ - Optionnel ● - Oui × - Non

Programme de test énergétique : Coton ECO 60°C/40°C, vitesse d'essorage: 1400



Programme de lavage	Type de linge
Coton	Draps de lit, housses de couette, taies d'oreiller, robes, sous-vêtements, etc.
Synthétique	Chemises, manteaux, rideaux, textiles en dentelle ou autres mélanges similaires.
Linge bébé	Vêtements de bébé
Jeans	Jeans
Mixte	Mélange de vêtements synthétiques et en coton
Couleur	Vêtements aux couleurs vives
Laine	Seuls les lainages lavables à la machine
Délicat	Articles délicats comme la soie
Rapide	Vêtements légèrement sales
Sport	Tissus de sport synthétiques
Lavage Main	Vêtements délicats légèrement sales en cachemire ou en soie
Coton ECO	Draps de lit, housses de couette, taies d'oreiller, robes, sous-vêtements, etc.

Température	Type de linge
90°C	Articles très sales, en pur coton blanc ou en lin (ex : nappes, serviettes, draps de lit).
60°C	Articles modérément sales, en lin coloré ou en coton et articles synthétiques déteignant légèrement (ex : chemises, pyjamas). Articles peu sales, en pur lin blanc (ex : sous-vêtements).
40°C, 30°C, 20°C, Eau froide	Articles normalement sales, incluant les tissus synthétiques et la laine

Modifier un programme, la température et la vitesse d'essorage pendant le fonctionnement

1. Appuyez sur  pour éteindre la machine et appuyez de nouveau sur  pour la remettre en marche.
2. Tournez le bouton de sélection du programme pour sélectionner un nouveau programme.
3. Appuyez plusieurs fois sur TEMP.°C pour sélectionner la température désirée.
4. Appuyez plusieurs fois sur Essorage/Mémorisation pour sélectionner la vitesse d'essorage désirée.
5. Appuyez sur  Départ/Pause pour démarrer le lavage.

Ajouter du linge





















Si vous voulez ajouter des articles supplémentaires une fois que le programme a démarré, appuyez sur le bouton  **Départ/Pause** et maintenez-le enfoncé durant environ 3 secondes. L'indicateur lumineux  clignotera quelque temps puis s'éteindra.

N'ouvrez pas la porte avant que l'indicateur lumineux du verrouillage de porte  ne s'éteigne.

Conseils et recommandations

Triez votre linge selon les caractéristiques suivantes :

- Type de symbole sur l'étiquette: Triez le linge en séparant les vêtements en coton, en fibres mélangées, en fibres synthétiques, en soie, en laine et en rayonne.
- Couleur: Séparez les blancs des couleurs. Lavez les vêtements de couleur neufs séparément.
- Taille: Mélangez des articles de tailles différentes dans la même charge afin d'optimiser la performance de lavage.
- Sensibilité : Lavez les articles délicats séparément. Vérifiez les étiquettes sur les articles que vous lavez ou reportez-vous au tableau ci-dessous.

Symbole graphique	Illustration	Symbole graphique	Illustration
	Laver à la main		Ne pas laver en machine
	Lavage (y compris lavage en machine et lavage à la main)		Ne pas laver
	Nettoyage à sec		Ne pas nettoyer à sec
	Nettoyage à sec à chaud		Ne pas tordre
	Eau de Javel		Ne pas utiliser d'eau de javel
	Séchage au sèche-linge		Ne pas sécher dans un sèche-linge
	Repassage		Ne pas repasser
	Repassage à la vapeur		Repasser avec un chiffon
	Température moyenne et température maximale de 150 C°		Sécher après lavage
	Séchage à l'air		Faire sécher à l'ombre

- Videz les poches** (clés, pièces, etc.) et enlevez les objets décoratifs durs (par exemple les broches).
- Sécurisez les fermetures**

Fermez les fermetures éclair et fixez les boutons ou les crochets; les ceintures lâches et les rubans doivent être attachés.

Placez les petits articles tels que les chaussettes, ceintures, etc. dans un sac de lavage.

- Le fait de laver un seul article volumineux et lourd (comme une serviette de bain, un jean, un blouson rembourré etc.) peut déséquilibrer le linge dans le tambour. Par conséquent, il est recommandé d'ajouter un ou deux vêtements à laver avec cet article afin que l'évacuation de l'eau puisse se faire normalement.

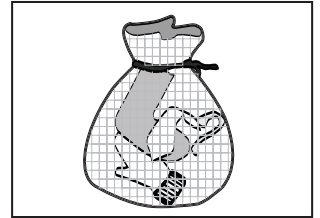

- Les articles pour bébés (vêtements de bébé, serviettes et mouchoirs) doivent être lavés séparément.**

S'ils sont lavés avec les vêtements des adultes, ils peuvent être infectés. La durée de rinçage sera augmentée afin d'assurer un lavage et un rinçage ne laissant aucun résidu de lessive.

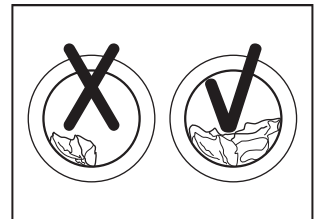

- Les articles très salissants (chaussettes blanches, cols, manches, etc.) doivent être lavés à la main avant d'être lavés en machine pour un meilleur résultat final.**

-Les vêtements qui peluchent facilement doivent être lavés séparément; sinon les autres articles pourront être couverts de particules de poussière et de peluches. De préférence, les vêtements noirs et les vêtements de coton doivent être lavés séparément.

- Ne lavez pas les matériaux imperméables (costumes de ski, nappes en toile cirée, imperméables, parapluies, couvertures de voiture, sacs de couchage, etc.).**

Il est recommandé de ne pas laver les tissus qui s'imprègnent difficilement d'eau (tels que des coussins et des vêtements imperméables) dans le lave-linge. Pendant le rinçage et l'évacuation, de fortes vibrations et des projections d'eau pourraient se produire et les articles risqueraient d'être endommagés.

-Conseils de choix de lessive

Le type de lessive que vous devez utiliser est basé sur le type de tissu (coton, synthétique, articles délicats, laine), la couleur, la température de lavage, le degré et le type de salissure. Veuillez utiliser de la lessive à faible production de mousse.

REMARQUE : N'ajoutez pas plus de détergent que nécessaire. Veuillez suivre les recommandations d'utilisation fournies sur l'emballage de la lessive.

Suivez les recommandations du fabricant de la lessive concernant le poids du linge, le degré de salissure et la dureté de l'eau de votre région. Si vous ne connaissez pas le degré de dureté de votre eau, demandez à votre fournisseur d'eau local.

REMARQUE: Gardez les lessives et les additifs dans un endroit sûr et sec, hors de portée des enfants.

NETTOYAGE ET ENTRETIEN

Assurez-vous que l'appareil est débranché de la prise d'alimentation.

Nettoyage des surfaces externes

Nettoyez les surfaces du lave-linge avec un chiffon doux imbibé de savon liquide.

N'utilisez pas de produits chimiques corrosifs ou de solvants organiques.

Nettoyage du tambour

La rouille laissée à l'intérieur du tambour par les articles métalliques doit être nettoyée immédiatement avec des détergents sans chlore.

N'utilisez jamais de laine d'acier.

Nettoyage du tiroir à lessive

1. Appuyez sur le levier(A) de déverrouillage situé à l'intérieur du tiroir à lessive et sortez le tiroir.
2. Nettoyez toutes les pièces et l'intérieur du tiroir sous l'eau courante.
3. Remplacez le tiroir en position.

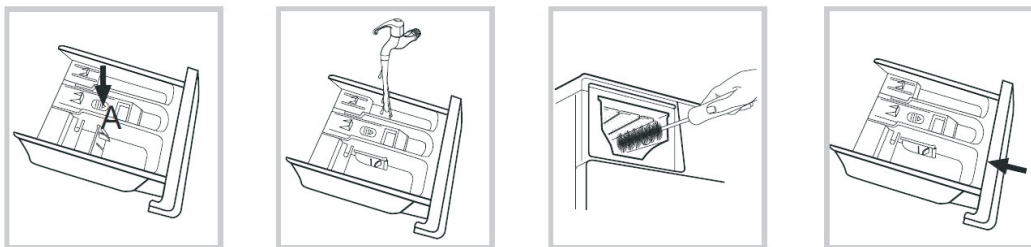

Nettoyage du tuyau d'arrivée d'eau et du filtre

Le filtre d'arrivée d'eau doit être nettoyé régulièrement afin d'éviter que l'arrivée d'eau ne soit obstruée par des saletés.

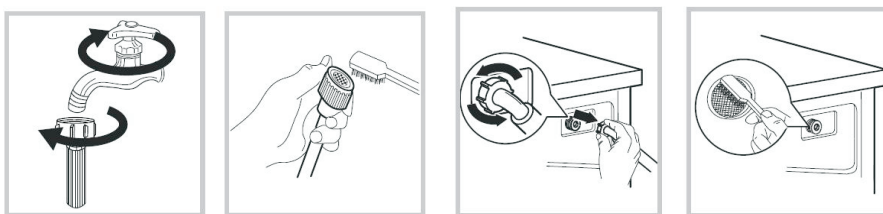

Nettoyage de la pompe de vidange

Vidangez l'eau hors de la machine, puis nettoyez la pompe de vidange. Veuillez régulièrement inspecter et nettoyer la pompe de vidange.

1. Ouvrez le couvercle de la pompe de vidange en tirant la languette située sur le dessus du couvercle.
2. Tournez le capuchon dans le sens contraire des aiguilles d'une montre et retirez-le.
3. Retirez tous les objets étrangers et peluches accumulés à l'intérieur du boîtier de la pompe.
4. Remplacez le capuchon et le couvercle de la pompe.

Ne retirez jamais le couvercle de la pompe pendant un cycle de lavage. Lorsque vous remplacez le couvercle de la pompe, assurez-vous de le serrer correctement de manière à empêcher les fuites.

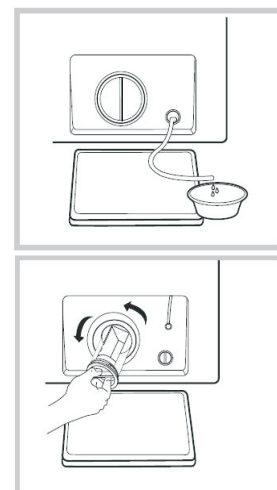

GUIDE DE DÉPANNAGE

Problèmes	Causes possibles	Solutions possibles
L'appareil ne démarre pas.	La porte est mal fermée.	Fermez-la correctement.
	L'appareil est mal branché.	Vérifiez le branchement sur la prise.
	Coupure de courant	Vérifiez l'alimentation électrique
	Le lave-linge n'a pas été mis en marche	Mettez le lave-linge en marche
La porte ne s'ouvre pas.	Le système de protection est activé	Débranchez le lave-linge de la prise murale.
Il y a des résidus de lessive dans le tiroir à lessive après la fin du programme.	La lessive utilisée n'est pas un produit à faible production de mousse	Vérifiez si la lessive est appropriée
	Quantité excessive de lessive	Utilisez moins de lessive
Le lave-linge vibre ou est trop bruyant.	Tous les boulons de transport n'ont pas été enlevés	Retirez tous les boulons de transport
	Le lave-linge n'est pas d'aplomb ou repose sur une surface irrégulière.	Assurez-vous que le lave-linge est d'aplomb et repose sur une surface plane.
	La charge de linge dans la machine est supérieure à la capacité maximale.	Réduisez la quantité de linge dans le tambour.
Le lave-linge ne vidange pas et/ou n'essore pas.	Le tuyau de vidange est bloqué.	Débloquez le tuyau de vidange.
	Le filtre est obstrué.	Débloquez le filtre.
	L'extrémité du tuyau de vidange est placée à une hauteur supérieure à 100 cm au-dessus du sol.	Assurez-vous que l'extrémité du tuyau de vidange soit placée à une hauteur inférieure à 100 cm au-dessus du sol
	Le linge est mal équilibré dans la machine.	Ajoutez des vêtements ou faites fonctionner de nouveau le programme d'essorage.
Le résultat de lavage n'est pas satisfaisant	Votre linge est trop sale pour le programme que vous avez sélectionné.	Sélectionnez un programme adapté.
	La quantité de lessive utilisée n'est pas appropriée.	Utilisez une quantité de détergent supérieure ou inférieure, selon les indications du fabricant.
	La charge de linge dans la machine est supérieure à la capacité maximale.	Ne dépassez pas la limite de capacité maximale de la machine.

Messages d'erreur

Affichage	Cause	Solution
E10	Erreur d'arrivée d'eau	Ouvrez le robinet d'eau pour vérifier si le tuyau d'arrivée est écrasé ou plié; vérifiez si la valve d'arrivée est bloquée ou non; vérifiez si la pression d'eau est trop faible.
E21	Erreur de vidange	Assurez-vous que le tuyau de vidange n'est pas tordu ou bloqué. Assurez-vous que le tuyau de vidange est correctement installé. Nettoyez la pompe de vidange.
E30	La porte n'est pas fermée	Fermez correctement la porte

Si l'erreur persiste, veuillez contacter un réparateur professionnel.

SPÉCIFICATIONS TECHNIQUES

Voici la fiche technique du lave-linge domestique conformément à la réglementation de l'Union Européenne n° 1015/2010.

Marque	Thomson
Type/description	TW714
Capacité	7 kg
Vitesse d'essorage	1400 rpm
Classe d'efficacité énergétique ①	A ⁺⁺⁺
Consommation d'énergie annuelle ②	175 kWh/an
Consommation de puissance en mode d'arrêt	0,5 W
Consommation d'eau annuelle ③	10000L/an
Classe d'efficacité de séchage ④	B
Cycle de lavage standard ⑤	Coton ECO
Consommation d'énergie du programme standard à 60°C à pleine charge	0,93 kWh/cycle
Consommation d'énergie du programme standard à 60°C à charge partielle	0,80kWh/cycle
Consommation d'énergie du programme standard à 40°C à charge partielle	0,51kWh/cycle
Durée du programme standard à 60°C à pleine charge	179 min
Durée du programme standard à 60°C à charge partielle	179 min
Durée du programme standard à 40°C à charge partielle	179 min

Consommation d'eau du programme standard à 60°C à pleine charge	50L/cycle
Consommation d'eau du programme standard à 60°C à charge partielle	42L/cycle
Consommation d'eau du programme standard à 40°C à charge partielle	42L/cycle
Taux d'humidité résiduelle du programme standard à 60°C à pleine charge	51%
Taux d'humidité résiduelle du programme standard à 60°C à charge partielle	54%
Taux d'humidité résiduelle du programme standard à 40°C à charge partielle	54%
Niveau sonore du lavage	59dB (A)
Niveau sonore d'essorage	78dB (A)
Montage	Pose libre
Hauteur	850 mm
Largeur	595 mm
Profondeur	495 mm
Consommation électrique	2050W
Tension/fréquence nominale	220-240V~/ 50Hz
Pression d'eau	0,05-1 MPa

REMARQUE :

- ① A⁺⁺⁺ (efficacité maximale) à D (efficacité minimale)
- ② Consommation d'énergie de 175 kWh par an, sur la base de 220 cycles de séchage du programme standard à 60°C et 40°C à pleine charge et partielle, et la consommation des modes à faible puissance. La consommation réelle d'énergie dépend des conditions d'utilisation de l'appareil.
- ③ Consommation d'eau de 10000 litres par an sur la base de 220 cycles de lavage du programme standard à 60°C et 40°C à pleine charge et partielle. La consommation réelle d'eau dépend des conditions d'utilisation de l'appareil.
- ④ Efficacité d'essorage de classe B sur une échelle de G (peu efficace) à A (le plus efficace)
- ⑤ Les programmes de coton ECO standard à 60 °C et 40 °C sont les programmes de lavage standard. Ces programmes sont adaptés pour nettoyer du linge en coton normalement sale et ils sont les programmes les plus efficaces en termes de consommation énergétique et d'eau pour le lavage de ce type de linge en coton. La température réelle de l'eau peut être différente de la température déclarée du cycle.
Veuillez choisir le type de lessive approprié pour les différentes températures de lavage afin d'obtenir la meilleure performance de lavage avec moins d'eau et de consommation d'énergie.

THOMSON est une marque de Technicolor utilisée sous licence par DARTY

MISE AU REBUT



En tant que distributeur responsable, nous accordons une grande importance à la protection de l'environnement.

Nous vous encourageons à respecter les procédures correctes de mise au rebut de votre appareil, des piles et des éléments d'emballage. Cela aidera à préserver les ressources naturelles et à garantir qu'il soit recyclé d'une manière respectueuse de la santé et de l'environnement.

Vous devez jeter ce produit et son emballage selon les lois et les règles locales.

Puisque ce produit contient des composants électroniques et parfois des piles, le produit et ses accessoires doivent être jetés séparément des déchets domestiques lorsque le produit est en fin de vie.

Pour plus de renseignements sur les procédures de mise au rebut et de recyclage, contactez les autorités de votre commune.

Apportez l'appareil à point de collecte local pour qu'il soit recyclé. Certains centres acceptent les produits gratuitement.

Hotline Darty France

Quels que soient votre panne et le lieu d'achat de votre produit en France, avant de vous déplacer en magasin Darty, appelez le 0 978 970 970 (prix d'un appel local) 7j/7 et 24h/24.

Hotline Vanden Borre

Le service après-vente est joignable au +32 2 334 00 00, du lundi au vendredi de 8h à 18h et le samedi de 9h à 18h.

En raison des mises au point et améliorations constamment apportées à nos produits, de petites incohérences peuvent apparaître dans ces instructions. Veuillez nous excuser pour la gêne occasionnée.

CONTENTS

WARNINGS.....	24
IMPORTANT SAFETY INSTRUCTIONS.....	26
DESCRIPTION OF THE APPLIANCE.....	26
INSTALLATION.....	27
CONTROL PANEL.....	28
OPERATION.....	30
Washing for the first time.....	30
Putting detergent in the appliance.....	30
Washing Clothes.....	31
Delay function.....	31
Signal function.....	31
Programme memory function.....	32
Additional functions.....	32
Child lock.....	33
Programme chart.....	34
Changing the programme, temperature and spin speed during	36
Reloading laundry.....	36
Bubble removal function.....	36
Washing Tips and Hints.....	36
CLEANING AND MAINTENANCE.....	38
Cleaning the exterior.....	38
Cleaning the drum.....	38
Repairing a frozen washing machine.....	38
Cleaning the detergent drawer and recess.....	39
Cleaning the inlet hose and the inlet filter.....	39
Cleaning the drain pump.....	39
TROUBLESHOOTING.....	40
TECHNICAL DATA SHEET.....	41

WARNINGS

This appliance is intended for domestic household use only and should not be used for any other purpose or in any other application, such as for non-domestic use or in a commercial environment.

If the supply cord is damaged, it must be replaced by the manufacturer, its service agent or similarly qualified persons in order to avoid a hazard.

CAUTION: Do not connect to the hot water supply.

The openings must not be obstructed by a carpet.

The water pressure must not be less than 0.05MPa and not greater than 1 MPa.

This appliance can be used by children aged from 8 years and above and persons with reduced physical, sensory or mental capabilities or lack of experience and knowledge if they have been given supervision or instruction concerning use of the appliance in a safe way and understand the hazards involved.

Children shall not play with the appliance. Cleaning and user maintenance shall not be made by children without supervision.

The new hose-sets supplied with the appliance are to be used; old hose-sets should not be reused.

The maximum mass of dry clothes to be used in the washing machine is 7kg.

For the details concerning the method of cleaning, please see section "Cleaning and Maintenance" on pages 38&39.

Children of less than 3 years should be kept away unless continuously supervised.

IMPORTANT SAFETY INSTRUCTIONS

- Keep the packing materials of the appliance away from children to avoid hazards.
- Do not plug the appliance to the power supply with wet hands.
- Never touch the appliance with wet hands or feet.
- In the event of any failure, first unplug the appliance and close the water tap. Do not attempt to repair by yourself. Please contact your authorised service agent.
- Do not exceed the maximum loading capacity.
- The glass door becomes very hot during the washing cycle. Keep children and pets away from the appliance whilst it is in operation.
- Never force the door to open when the appliance is running.
- Do not leave children unattended near the appliance since they might lock themselves up into it.
- Always unplug the appliance and turn off the water supply after use.

DESCRIPTION OF THE APPLIANCE

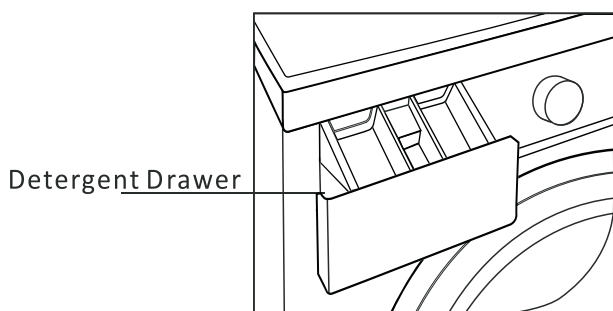
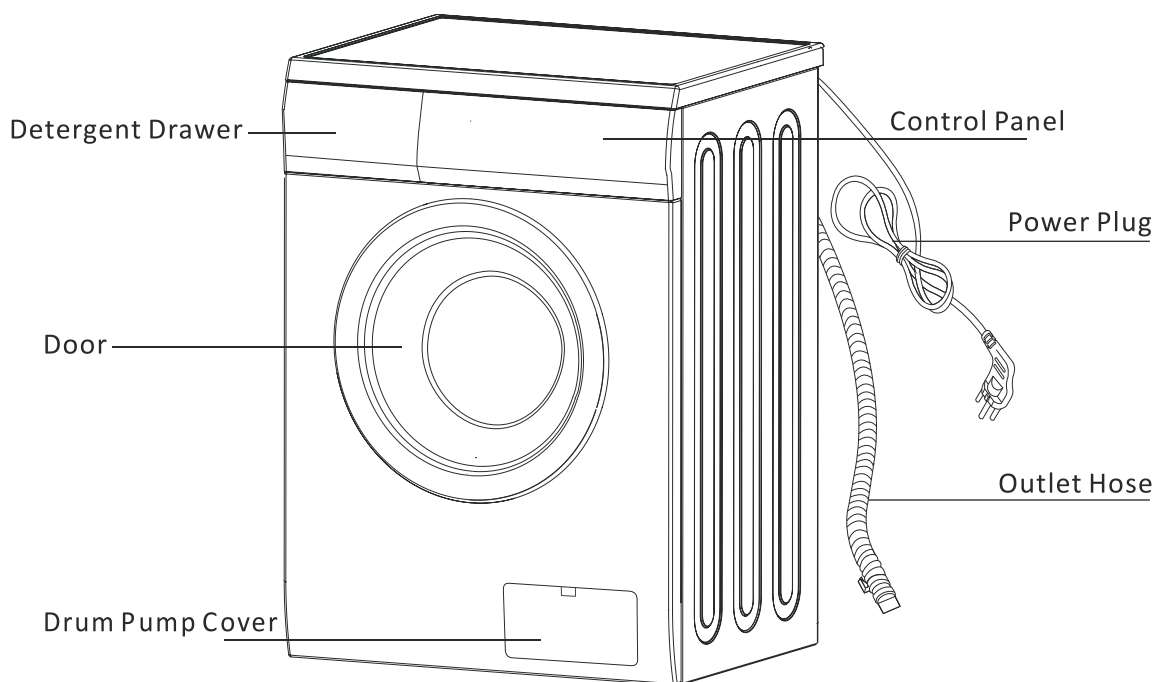

Accessories

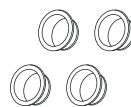

Screw hole plug

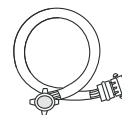

Water inlet pipe

INSTALLATION

Unpacking

All transit bolts at the rear of the appliance and packing must be removed before using the appliance.

Keep all packaging away from children.

Keep all the transit bolts for re-use in case the appliance is to be transported again.

Positioning

Install the appliance on a flat hard floor.

Make sure that there is sufficient space for air circulation around the appliance.

Do not install the appliance on a carpeted floor.

Levelling

Level the appliance by raising or lowering the feet.

Loosen the lock nut using a spanner (not supplied) and turn the foot by hand until it contacts the floor.

Hold the foot with one hand and fasten the nut against the cabinet with a spanner.

Never put cartons, wooden blocks or similar materials under the machine to balance the irregularities on the level of the ground.

Accurate levelling prevents vibration, noise and displacement of the appliance during operation.

Water inlet

Screw one end of the inlet hose on the back of the appliance.

The appliance must be connected to a cold water supply.

Connect the other end of the inlet hose to a tap with a 3/4" thread.

Electrical connection

Your washing machine works with 220-240V and 50Hz.

Electrical connections must be carried out by a qualified technician in compliance with the current safety regulations.

Your washing machine must be properly earthed. We will not be held responsible for any damage that may occur as a result of usage without correct earth connection.

Do not use extension leads or multi-sockets.

Water drainage

To plumb in the appliance, please use one of the following methods.

1. Push the hose firmly into a drainage standpipe.

OR

2. Connect the drain hose onto a sink outlet spigot securely.

Notes:

Make sure that the water discharge hose does not bend, buckle, is not crushed or extended.

The water drain hose should be mounted at a height of minimum 60 cm, maximum 100 cm from the ground.

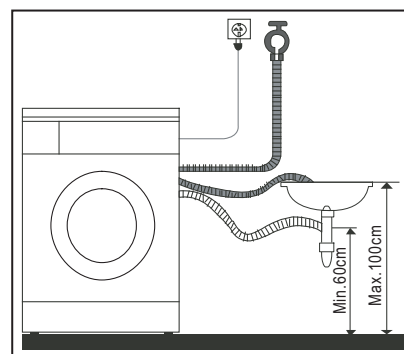
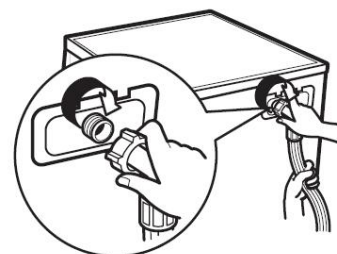
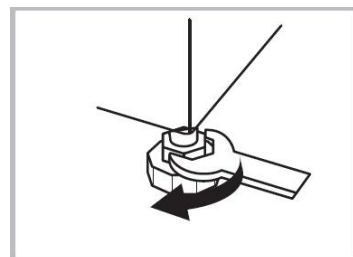
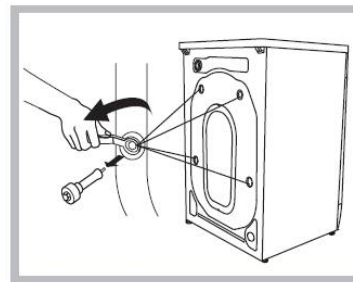

CONTROL PANEL

TW714

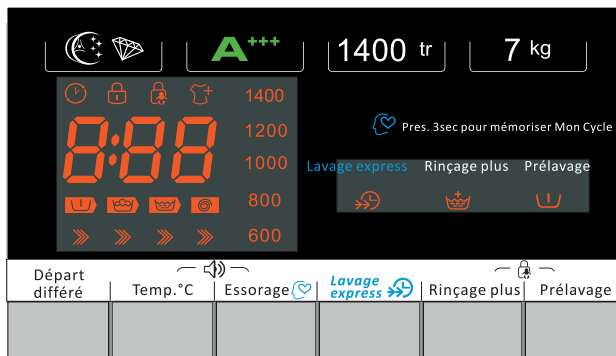
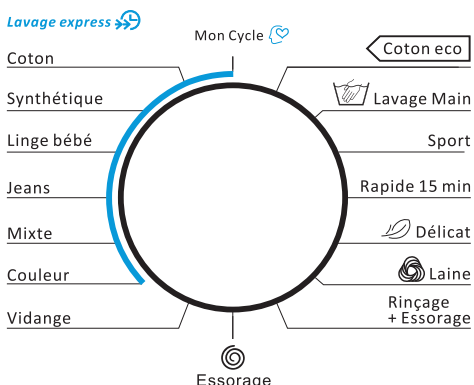

Left part: Programme selection knob

TW714

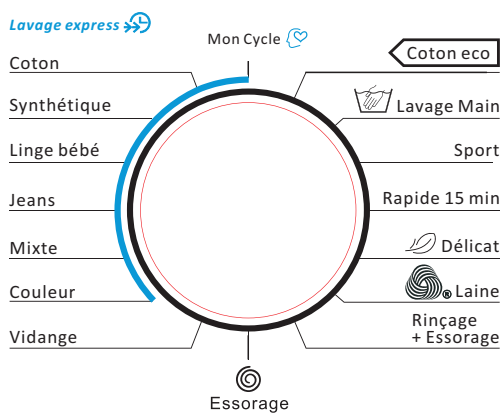

Right part

TW 814

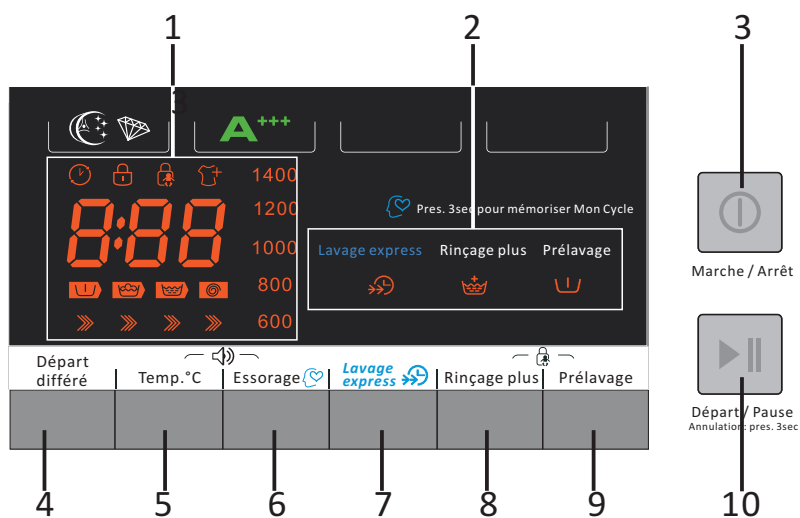

1. Display

This display is used for displaying settings.

 Delayed start
  Door lock
  Child lock
  Reload

8:88 Estimated programme duration

1400
1200
1000
800
600
Spin speed

 Pre-wash
  Main wash
  Rinse
  Spin

 Washing progress arrows

2. Special function indicator lights



 Speed wash
  Extra rinse
  Pre-wash

Buttons:

3.  Marche/Arrêt
4. Départ différé
5. Temp. °C
6. Essorage 
Essorage / Mémorisation de programme
7. *Lavage express*  Lavage express
8. Rinçage plus
9. Prélavage
10.  Départ/Pause

OPERATION**Washing for the first time**

Before washing clothes for the first time, you must run a complete cycle without clothes.

1. Press .
2. Pour a little detergent into compartment II in the detergent drawer.
3. Turn on the water supply to the appliance.
4. Press .

Compartment I: Detergent for pre-wash.

Compartment II:

Powder or liquid detergent for main wash

There is a partition plate inside the compartment II.

Option 1: fold it up when adding powder detergent

Option 2: unfold it when adding liquid detergent

Compartment : Additives, e.g. fabric softener.

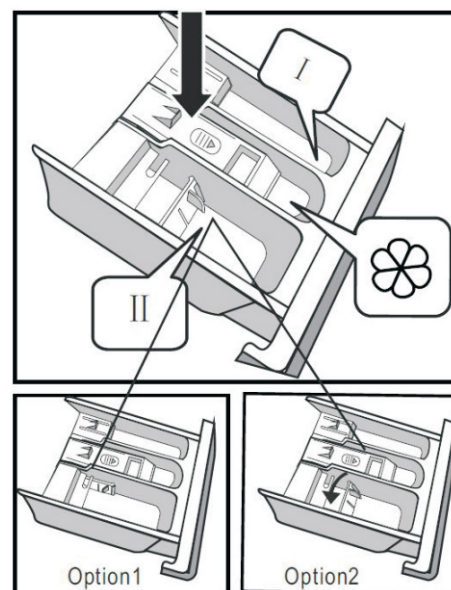
**Putting detergent in the appliance**

1. Pull out the detergent drawer.
2. Add laundry detergent into compartment II.
3. Add softener into Compartment  as desired.
4. Add pre-wash detergent into compartment I as desired.

Note:

- Your detergent consumption will change according to the level of dirtiness of your clothes.
- For slightly dirty clothes, do not pre-wash and put a small amount of detergent in the compartment II of the detergent drawer.
- To know what quantity of detergent you should use for your clothes, refer to the instructions on the packing of the detergents.
- The amount of detergent to be used will also depend on the quantity of laundry and on the water hardness.

CAUTION: Concentrated softener or additive shall be diluted with a little water before being poured into the compartment, otherwise it may obstruct the siphon and prevent the flow of softener.

Washing Clothes

1. Open the door to load the articles into the drum.

DO NOT OVERLOAD the appliance or your laundry may not be washed properly. Please refer to the chart below to determine the load capacity for the type of laundry you are washing.

Fabric Type	Load Capacity
Cotton	7 kg
Synthetic	3.5 kg
Wool	2kg
Delicate	2.5 kg

2. Close the door.

3. Put the detergent and, if required, softener or pre-wash detergent, in the appropriate compartments.

4. Turn the water supply on and press .

5. Turn the programme selection knob to select the desired programme.

6. Repeatedly press Temp.°C to select the desired temperature.

7. Repeatedly press Essorage  to select the desired spin speed.

8. Press  and the appliance will begin the cycle.

-If the delay timer is set, the delay time will appear on the display. After the delay time has elapsed, the appliance will begin the cycle. See the Delay function section below.

-To pause, press  again.



9. When the cycle is finished, the display will briefly show “End”.

-If the signal function is activated, the appliance will sound.

10. Open the door and remove the laundry.

Delay function



You can use this function to delay the start time of a programme.

After you select a programme, repeatedly press  to set the desired time and then press .

The time and the symbol  will appear on the display.

-The maximum delayed start time is 24 hours.

-Each time you press this button, the start time will be delayed by one hour.

-To cancel the delayed start, first press  and then repeatedly press  until the display shows “0h”.

Signal function

You can use this function to turn on or off the sound made when pressing the buttons or turning the programme selection knob.



Press and hold Temp.°C and Essorage  for about 3 seconds until beeps will be heard to indicate the signal function is activated. To deactivate this function, press and hold

Temp.°C and Essorage  again for about 3 seconds until the beeps are heard.

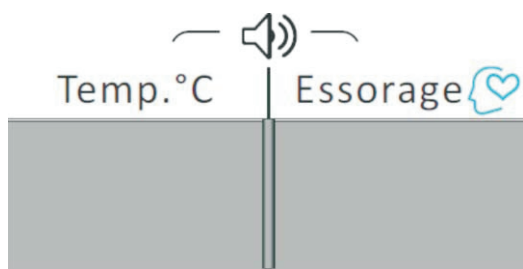
TW714



Programme memory function

1. Turn the knob to select a programme to be memorised.
2. Press and hold **Essorage**  for about 3 seconds to memorise the programme.
3. Turn the knob to the **Memo Mon Cycle**  position and the memorised programme will be selected.

The default factory memory programme is **Cot. Coton**.

Additional functions

You can use the additional function buttons after selecting the desired programme, temperature and spin speed.

Speed wash

You can use this function when washing lightly soiled clothes for a shorter washing time.

Press **Lavage express**  to select this function. The indicator light  will illuminate.

This function is only available for the following programmes.

TW714

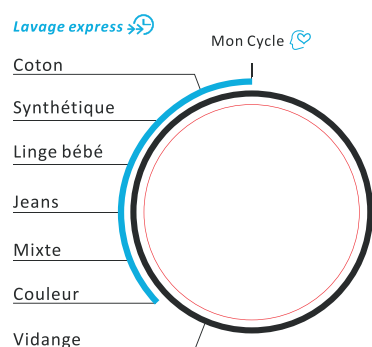

Prewash

Press **Prélavage** to select this function. The machine will undergo an extra wash before main wash.

The indicator light  will illuminate.

Extra rinse

Press **Rinçage plus** to select this function. The machine will go through extra rinse.

The indicator light  will illuminate.

Child lock

The function is designed to prevent children from operating the washing machine.

To activate the function:

Press and hold **Rinçage plus** and **Prélavage** at the same time for about 3 seconds until the indicator light  illuminates on the display. It can only be activated when the machine is in operation.

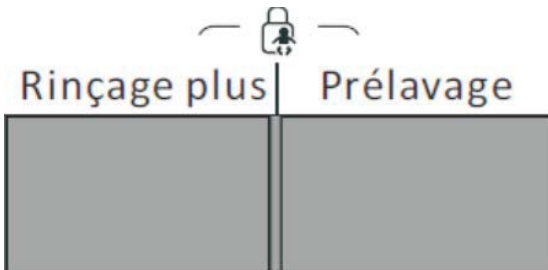





When child lock is activated, no button can work except the power button .



To deactivate the function:

Press and hold **Rinçage plus** and **Prélavage** at the same time for 3 seconds until the indicator light  goes out.

This function will also be deactivated when the power supply is cut off.

Programme chart

Programme	Max Load (kg)	Detergent Compartment			Default Temperature / Maximum temperature (°C)	Default Running Time (Hour: Minute)	Default Spin Speed (rpm)
		I	II				
Coton	7	<input type="radio"/>	<input checked="" type="radio"/>	<input type="radio"/>	40 / 90	2:40	800
Synthétique	3.5	<input type="radio"/>	<input checked="" type="radio"/>	<input type="radio"/>	40 / 60	1:40	800
Linge bébé	7	<input type="radio"/>	<input checked="" type="radio"/>	<input type="radio"/>	30 / 40	1:20	800
Jeans	7	<input type="radio"/>	<input checked="" type="radio"/>	<input type="radio"/>	60 / 90	1:45	800
Mixte	7	<input type="radio"/>	<input checked="" type="radio"/>	<input type="radio"/>	40 / 90	1:13	800
Couleur	3.5	<input checked="" type="radio"/>	<input checked="" type="radio"/>	<input type="radio"/>	Cold / 30	1:10	1000
Vidange	–	<input checked="" type="radio"/>	<input checked="" type="radio"/>	<input checked="" type="radio"/>	NA	0:01	–
 Essorage	7	<input checked="" type="radio"/>	<input checked="" type="radio"/>	<input checked="" type="radio"/>	NA	0:12	1000
Rinçage + Essorage	7	<input checked="" type="radio"/>	<input checked="" type="radio"/>	<input type="radio"/>	NA	0:20	1000
 Laine	2	<input checked="" type="radio"/>	<input checked="" type="radio"/>	<input type="radio"/>	40 / 40	1:07	600
 Délicat	2.5	<input checked="" type="radio"/>	<input checked="" type="radio"/>	<input type="radio"/>	30 / 30	0:50	600

Rapide 15 min	2	×	●	○	Cold / 40	0:15	800
Sport	3.5	○	●	○	40 / 60	0:45	1000
 Lavage Main	2	○	●	○	Cold / 30	1:00	1000
 Coton eco	7	×	●	○	60 / 60	2:53	1400

Note: the parameters in this chart are only for reference.



○ - Optional ● -Yes × - No

Energy test programme: Cotton ECO 60°C/40°C, Spin speed: 1400



Washing Programme	Type of Laundry
Cotton	Bed sheets, quilt covers, pillowcases, gowns, underwear, etc.
Synthetic	Shirts, coats, curtains, lace textiles or other similar blends.
Baby care	Baby clothes
Jeans	Jeans
Mix	Mixed load of synthetic and cotton garments
Colours	Clothes with bright colours
Wool	Only machine washable woollens
Delicate	Delicate articles such as silk
Quick	Lightly soiled clothes
Sport wear	Synthetic sports fabrics
Hand wash	Lightly soiled delicate clothes such as cashmere or silk
Cotton ECO	Bed sheets, quilt covers, pillowcases, gowns, underwear, etc.

Temperature	Type of Laundry
90°C	Heavily soiled articles, pure white cotton or flax, e.g. coffee table cloths, canteen table cloths, towels, bed sheets.
60°C	Moderately soiled articles, colourful flax, cotton and synthetic articles with certain decolourising degree, e.g. shirts, pyjamas. Slightly soiled items, pure white flax, e.g. underwear
40°C, 30°C, 20°C, Cold water	Normally soiled articles, including synthetic and wool

Changing the programme, temperature and spin speed during

1. Press  to turn off the machine and press  again to turn it on.
2. Turn the programme selection knob to select a new programme.
3. Repeatedly press TEMP. to select the desired temperature.
4. Repeatedly press Memory to select the desired spin speed.
5. Press  Start/Pause to start washing.





















Reloading laundry

If you want to add additional items of laundry after the programme has started, press and hold  Start/Pause for about 3 seconds. The indicator light  will flash for a while and then go out. Do not open the door until the door lock indicator light  goes out.

Washing Tips and Hints

Sort your laundry according to the following characteristics:

- Type of fabric care label symbol: Sort laundry into cottons, mixed fibres, synthetics, silks, wools and rayon.
- Colour: Separate whites and colours. Wash new, coloured items separately.
- Size: Placing articles of different sizes in the same load will improve the washing performance.
- Sensitivity: Wash delicate items separately. Check the labels on the items you are washing or refer to the fabric care chart below.

Graphic Symbol	Illustration	Graphic Symbol	Illustration
	Hand Wash		No Machine Wash
	Washing (including Machine Wash and Hand Wash)		Do not Wash
	Dry Clean		No Dry Clean
	Warmly Dry Clean		No Wring
	Bleach		No Bleach
	Tumble dry		Do not Tumble Dry
	Iron		Do not Iron
	Steam Iron		Iron with Cloth
	Medium Temperature and Max. Temperature 150°C		Dry after Wash
	Line Dry		Line Dry in Shade

-**Empty pockets** (key, coins, etc.) and remove the harder decorative objects (e.g. brooches).

-Securing fasteners

Close zippers and fasten buttons or hooks; loose belts or ribbons should be tied together.

Place small items such as socks, belts, etc. in a washing bag.

-Washing a single big and heavy item such as bath towel, jeans, wadded jacket etc. may unbalance the laundry in the drum. Therefore it is suggested to add one or two more clothes to be washed together so that draining can be done smoothly.

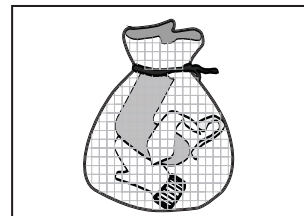

-Baby articles (baby clothes, towels and napkins) shall be washed separately.

If they are washed together with the adults' clothes, they may be infected. Rinsing times shall be increased to ensure the thorough rinsing and cleaning with no detergent residues left.

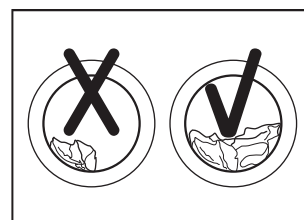

-It is suggested that the items that are easily stained such as white socks, collars and sleeves etc. shall be hand washed before being put into washing machine to achieve more ideal washing effects.

-The clothes which easily get fuzzed shall be washed separately; otherwise the other articles can be stained with dust and lint particles. Preferably, black clothes and cotton clothes shall be washed separately.

-Do not wash waterproof materials (ski suits, outside napkin pads, raincoats, umbrella, car covers, sleeping bags, etc.).

It is recommended not to wash fabrics that cannot get soaked easily (such as waterproof cushions and clothes) in the washing machine. Otherwise there will be water bursting out or abnormal vibration to cause danger during rinsing and draining so that the clothes may be damaged.

-Detergent tips

The type of detergent you should use is based on the type of fabric (cotton, synthetic, delicate items, wool), colour, washing temperature, degree and type of soiling. Please use "low suds" laundry detergent.

NOTE: Do not add more detergent than needed. Please follow the usage recommendation on the detergent package.

Follow the detergent manufacturer's recommendations based upon the weight of the laundry, the degree of soiling, and the hardness of the water in your area. If you do not know how hard your water is, ask your water authority.

NOTE: Keep detergents and additives in a safe, dry place out of the reach of children.

CLEANING AND MAINTENANCE

Make sure that the appliance is unplugged from the mains socket.

Cleaning the exterior

Clean the appliance surface with a soft cloth dampened with soap liquid.

Do not use organic chemicals or corrosive solvents.

Cleaning the drum

The rusts left inside the drum by the metal articles shall be removed immediately with chlorine-free detergents.

Never use steel wool.

Cleaning the detergent drawer and recess

1. Press the release lever (A) inside of the detergent drawer and pull it out.
2. Clean all parts and drawer recess under running water.
3. Push the drawer back into place.

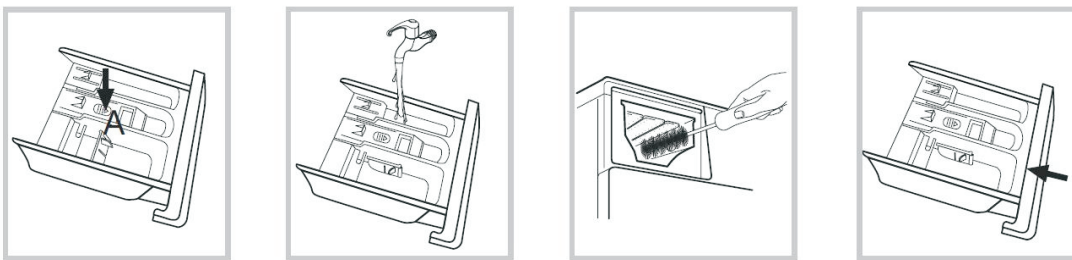

Cleaning the inlet hose and the inlet filter

To prevent blockage to the water supply by ingress of foreign substances, clean the water inlet valve filter regularly.

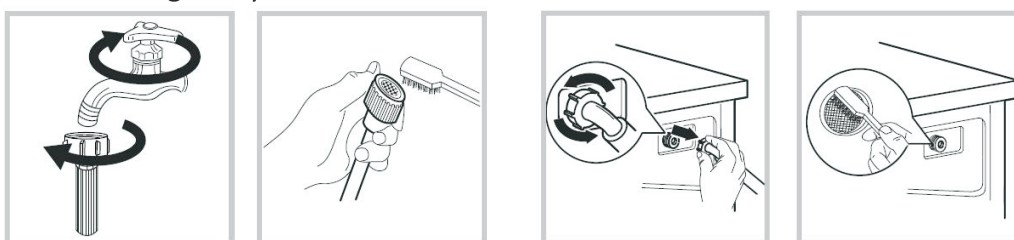

Cleaning the drain pump

Drain the water out of the machine and then clean the drain pump.

Please inspect and clean the drain pump regularly.

1. Open the drain pump cover by pulling the tab on the top of the cover.
2. Turn the cap anticlockwise and pull it out.
3. Remove any foreign objects and fluff inside pump casing.
4. Replace the cap and pump cover.

-Never remove the pump cover during a wash cycle. When replacing the pump cover, ensure it is securely tightened so as to stop leaks.

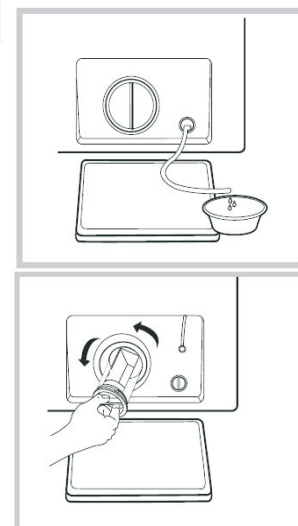

TROUBLESHOOTING

Problems	Possible Cause	Possible Solutions
The washing machine will not start.	The door is not properly closed.	Close the door properly.
	Poor connection to the power supply.	Check connection to the power supply.
	Power failure	Check the power supply.
	Machine has not been switched on.	Switch the machine on.
The door does not open.	Machine safety protection is working.	Unplug the machine from the mains socket.
Detergent remains in the detergent drawer after the programme is complete.	The detergent is not a low suds type.	Check if the detergent is appropriate.
	Excessive use of detergent	Reduce amount of detergent in the detergent drawer.
Washing machine vibrates or is too noisy.	Not all transit bolts have been removed.	Remove all transit bolts.
	Washing machine is located on an uneven surface or is not level.	Make sure the washing machine is set on an even surface and levelled.
	Machine load is over the maximum capacity.	Reduce amount of laundry in the drum.
The washing machine does not drain and/or spin.	Drain hose is blocked.	Unblock the drain hose.
	The filter is blocked.	Unblock the filter.
	Drain hose end is higher than 100 cm above the floor.	Make sure the drain hose end is lower than 100 cm above the floor.
	Unbalance of the laundry	Add clothes or run a spinning programme again.
The washing result is not good.	Your laundry was too dirty for the programme you selected.	Select a suitable programme.
	The amount of detergent used is not appropriate.	Use more or less detergent following the manufacturer's instructions.
	Clothes exceeding the maximum capacity have been filled in your machine.	Do not exceed the maximum capacity of your machine.

Error messages

Display	Cause	Solution
E10	Water inlet error	Open the water tap to check if the inlet hose is squashed or kinked; check if the inlet valve is blocked or not; check if the water pressure is too low.
E21	Drainage error	Make sure the drain hose is not twisted or blocked. Make sure the drain hose is installed correctly. Clean the drain pump.
E30	The door is not closed.	Close the door properly.

If error still exists, please contact the maintenance personnel.

TECHNICAL DATA SHEET

Below is the sheet of household washing machine according to EU Regulation No 1015/2010.

Brand	Thomson
Type/Description	TW714
Capacity	7kg
Spin Speed	1400 rpm
Energy efficiency class ①	A ⁺⁺⁺
Annual energy consumption ②	175 kWh/annum
Power consumption of off-mode	0.5W
Annual water consumption ③	10000L/annum
Spin-drying efficiency class ④	B
Standard washing cycle ⑤	Cotton ECO
Energy consumption of the standard 60°C at full load	0.93 kWh/cycle
Energy consumption of the standard 60°C at partial load	0.80 kWh/cycle
Energy consumption of the standard 40°C at partial load	0.51 kWh/cycle
Programme duration of standard 60°C at full load	179 min
Programme duration of standard 60°C at partial load	179 min
Programme duration of standard 40°C at partial load	179 min
Water consumption of the standard 60°C at full load	50L/cycle
Water consumption of standard 60°C at partial load	42L/cycle
Water consumption of the standard 40°C at partial load	42/cycle
Remaining moisture content of the standard 60°C at full load	51%

Remaining moisture content of the standard 60°C at partial load	54%
Remaining moisture content of the standard 40°C at partial load	54%
Noise level of washing	59dB (A)
Noise level of spinning	78dB (A)
Mounting	Free standing
Height	850 mm
Width	595 mm
Depth	495 mm
Power consumption	2050W
Rate voltage/frequency	220-240V~/50Hz
Water pressure	0.05-1 MPa

NOTE:

- ① A⁺⁺⁺ (highest efficiency) to D (lowest efficiency)
- ② Energy consumption 175 kWh per year, based on 220 standard washing cycles for standard programme at 60°C and 40°C at full and partial load, and the consumption of the low-power modes. Actual energy consumption will depend on how the appliance is used.
- ③ Water consumption 10000 litres per year based on 220 standard washing cycles for standard programme at 60°C and 40°C at full and partial load. Actual water consumption will depend on how the appliance is used.
- ④ Spin-drying efficiency class B on a scale from G (least efficient) to A (most efficient)
- ⑤ The standard 60°C cotton ECO programme and the standard 40°C cotton ECO programme are the standard washing programmes. These programmes are suitable to clean normally soiled cotton laundry and they are the most efficient programmes in terms of combined energy and water consumptions for washing that type of cotton laundry. The actual water temperature may differ from the declared cycle temperature.
Please choose the suitable type of detergent for the various washing temperatures to get the best washing performance with less water and energy consumption.

THOMSON is a trademark of Technicolor or its Affiliates used under license by DARTY

DISPOSAL



As a responsible retailer we care about the environment.

As such we urge you to follow the correct disposal procedure for the appliance and packaging materials. This will help conserve natural resources and ensure that it is recycled in a manner that protects health and the environment.

You must dispose of this appliance and its packaging according to local laws and regulations. Because this appliance contains electronic components, the appliance and its accessories must be disposed of separately from household waste when the appliance reaches its end of life.

Contact your local authority to learn about disposal and recycling.

The appliance should be taken to your local collection point for recycling. Some collection points accept appliance free of charge.

We apologise for any inconvenience caused by minor inconsistencies in these instructions, which may occur as a result of product improvement and development.

INHOUDSOPGAVE

WAARSCHUWINGEN.....	45
BELANGRIJKE VEILIGHEIDSINSTRUCTIES.....	47
BESCHRIJVING VAN HET APPARAAT.....	47
INSTALLATIE.....	48
BEDIENINGSPANEEL.....	49
WERKING.....	51
De eerste wascyclus.....	51
Wasmiddel in het apparaat brengen.....	51
Kleding wassen.....	52
Uitstelfunctie.....	52
Signaalfunctie.....	52
Programmageheugenfunctie.....	53
Extra functies.....	53
Kinderslot.....	54
Programmatabel.....	55
Het programma, temperatuur en centrifugesnelheid tijdens de werking wijzigen.....	57
Wasgoed toevoegen.....	57
Bellenverwijderingsfunctie.....	57
Wastips en hints.....	57
REINIGING EN ONDERHOUD.....	59
De buitenkant reinigen.....	59
De trommel reinigen.....	59
Een bevroren wasmachine repareren.....	59
Het afwasmiddelbakje en de holte reinigen.....	60
De inlaatslang en inlaatfilter reinigen.....	60
De afvoerpomp reinigen.....	60
PROBLEEMOPLOSSING.....	61
TECHNISCH GEGEVENSBLAD.....	62

WAARSCHUWINGEN

Dit apparaat is alleen bedoeld voor huishoudelijk gebruik en mag niet voor andere doeleinden of toepassingen worden gebruikt, zoals niet-huishoudelijk gebruik of in een commerciële omgeving.

Als het snoer is beschadigd, moet het worden vervangen door de fabrikant, een erkend hersteller of een ander gekwalificeerd persoon om elk gevaar te voorkomen.

OPGELET: Niet op de warmwatertoevoer aansluiten.

Belemmer de openingen niet door een tapijt.

De waterdruk mag niet lager dan 0,05 Mpa en hoger dan 1 Mpa zijn.

Dit apparaat mag worden gebruikt door kinderen vanaf 8 jaar oud en personen met beperkte fysieke, visuele of mentale mogelijkheden, of die een gebrek aan ervaring en kennis hebben indien ze gepaste instructies hebben gekregen zodat ze het apparaat op een veilige manier kunnen gebruiken en op de hoogte zijn van de gevaren die het gebruik van het apparaat met zich meebrengt. Laat kinderen niet met het apparaat spelen. Kinderen mogen het apparaat niet zonder toezicht reinigen of onderhouden.

Gebruik de nieuwe slangen die met het apparaat zijn meegeleverd en gebruik geen oude slangen opnieuw.

Het maximum gewicht aan droge kleding dat in de wasmachine mag worden gebracht is 7 kg.

Voor details over de reinigingsmethode, zie de rubriek "Reiniging en onderhoud" op pagina's 59&60.

Houd kinderen jonger dan 3 jaar altijd uit de buurt of houd er continu toezicht op.

BELANGRIJKE VEILIGHEIDSLINSTRUCTIES

- Houd het verpakkingsmateriaal van het apparaat uit de buurt van kinderen om elk gevaar te voorkomen.
- Steek de stekker nooit met natte handen in het stopcontact.
- Raak het apparaat nooit met natte handen of voeten aan.
- In geval van een defect, haal eerst de stekker uit het stopcontact en draai de kraan dicht. Repareer het apparaat nooit zelf. Neem contact op met een erkende reparateur.
- Overschrijd het maximum laadvermogen niet.
- De glazen deur wordt zeer heet tijdens de wascyclus. Houd kinderen en huisdieren uit de buurt van het apparaat wanneer in werking.
- Oefen nooit druk op de deur uit om deze tijdens de werking van het apparaat te openen.
- Laat kinderen nooit zonder toezicht in de buurt van het apparaat achter, ze kunnen zichzelf in het apparaat opsluiten.
- Na gebruik, haal de stekker uit het stopcontact en draai de waterkraan dicht.

BESCHRIJVING VAN HET APPARAAT

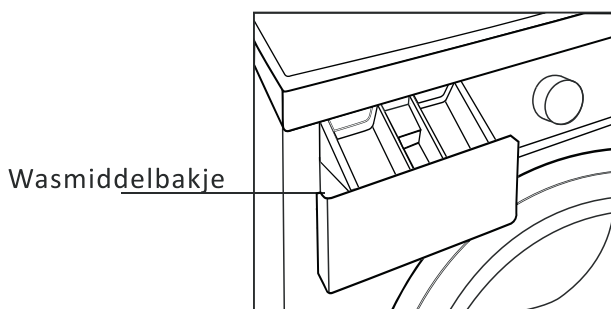
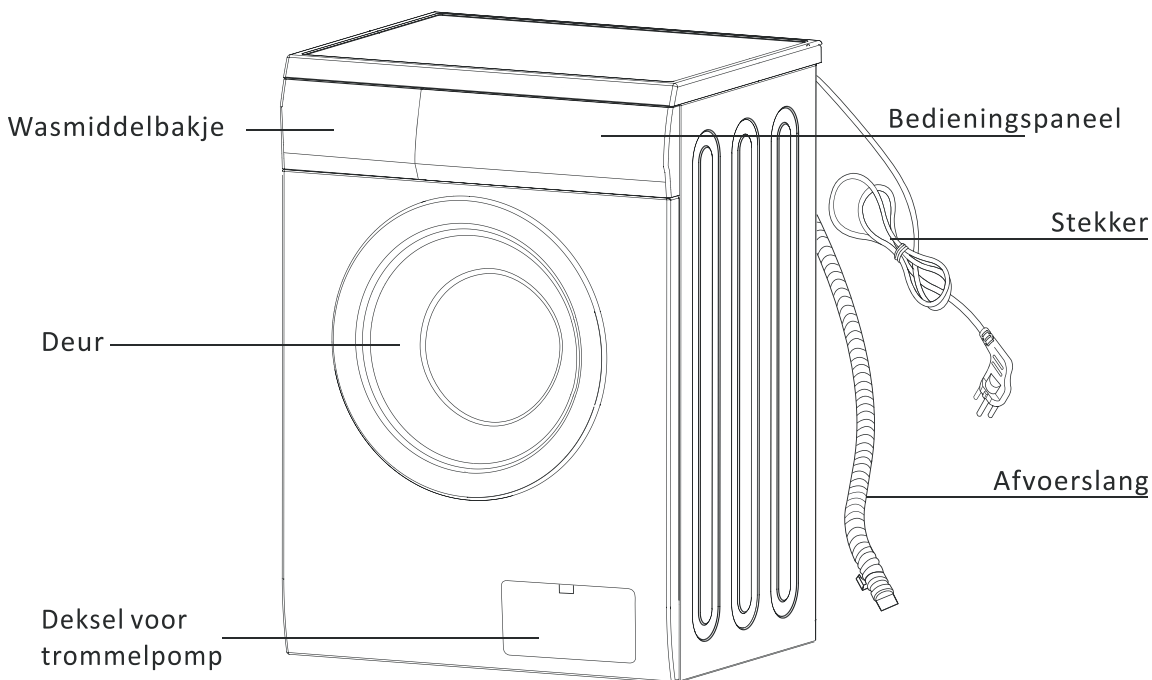

Toebehoren

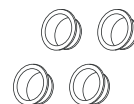

Transportdoppen

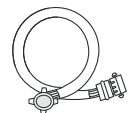

Waterinlaatslang

INSTALLATIE

Uitpakken

Verwijder alle transportbouten achteraan het apparaat en de verpakking voor gebruik van het apparaat.

Houd alle verpakking uit de buurt van kinderen.

Bewaar alle transportbouten in geval het apparaat later opnieuw vervoerd moet worden.

Plaatsbepaling

Plaats het apparaat op een vlak en hard oppervlak.

Zorg dat er voldoende ruimte voor de luchtcirculatie rond het apparaat aanwezig is.

Plaats het apparaat niet op een tapijtvloer.

Waterpas zetten

Stel het apparaat waterpas door de voetjes omhoog of omlaag te brengen.

Maak de borgmoer los met behulp van een moersleutel (niet meegeleverd) en draai het voetje met de hand totdat het de vloer raakt. Houd het voetje met één hand vast en maak de moer aan de kast vast met behulp van een moersleutel.

Plaats nooit karton, houten blokken of gelijksoortig materiaal onder de machine om deze waterpas te zetten.

De machine volledig waterpas zetten voorkomt trilling, lawaai en verschuiving van het apparaat tijdens de werking.

Waterinlaat

Schroef één uiteinde van de inlaatslang vast op de achterkant van het apparaat.

Het apparaat moet op de koudwatertoevoer worden aangesloten.

Sluit het ander uiteinde van de inlaatslang aan op een kraan met een $\frac{3}{4}$ " draad.

Elektrische aansluiting

Uw wasmachine werkt op 220-240V en 50Hz.

Laat de elektrische verbindingen alleen uitvoeren door een vakbekwame technicus en in overeenstemming met de huidige veiligheidsrichtlijnen.

Uw wasmachine moet juist geaard worden. We zijn niet verantwoordelijk voor schade als gevolg van gebruik zonder juiste aardverbinding.

Gebruik geen verlengsnoer of verdeelstekker.

Waterafvoer

Om het apparaat van een afvoerleiding te voorzien, gebruik een van de volgende methoden:

1. Duw de slang stevig in een afvoerstandpijp.

OF

2. Sluit de afvoerslang aan op een insteekende van een gootsteen.

Opmerking:

Zorg dat de waterafvoerslang niet gebogen, kromgetrokken, verpletterd of verlengd is.

Monteer de waterafvoerslang op een hoogte van minimum 60 cm en maximum 100 cm van de grond.

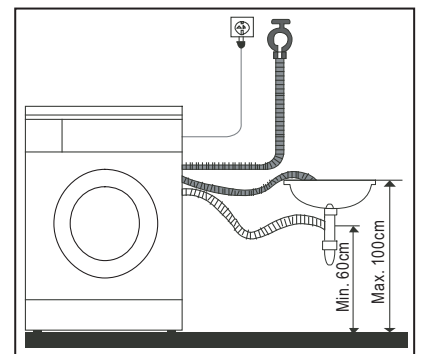
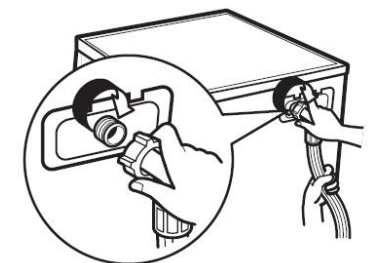
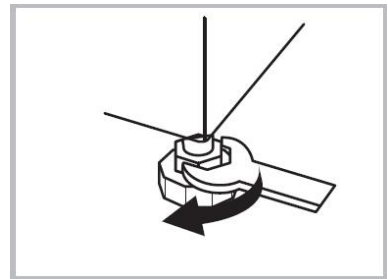
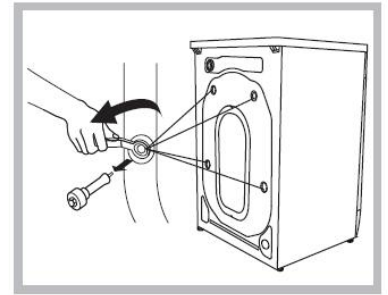

BEDIENINGSPANEEL

TW714

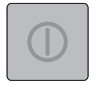
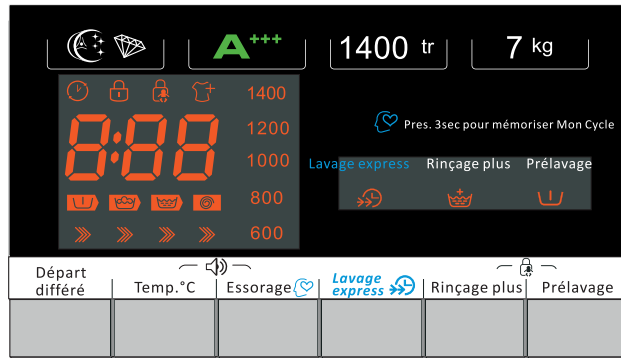
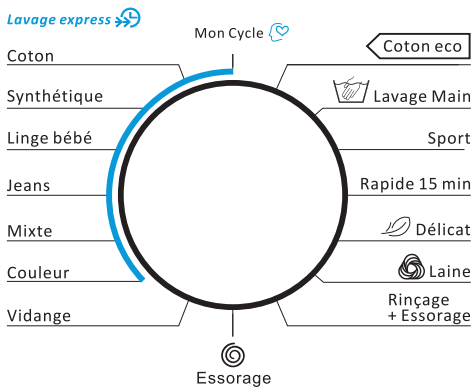

TW714

Linker gedeelte: Programmakeuzeknop

TW714

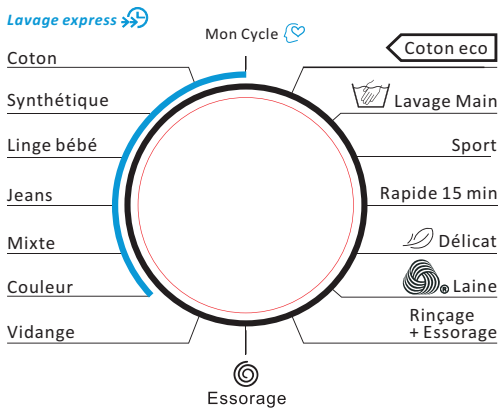

Rechter gedeelte:

TW714

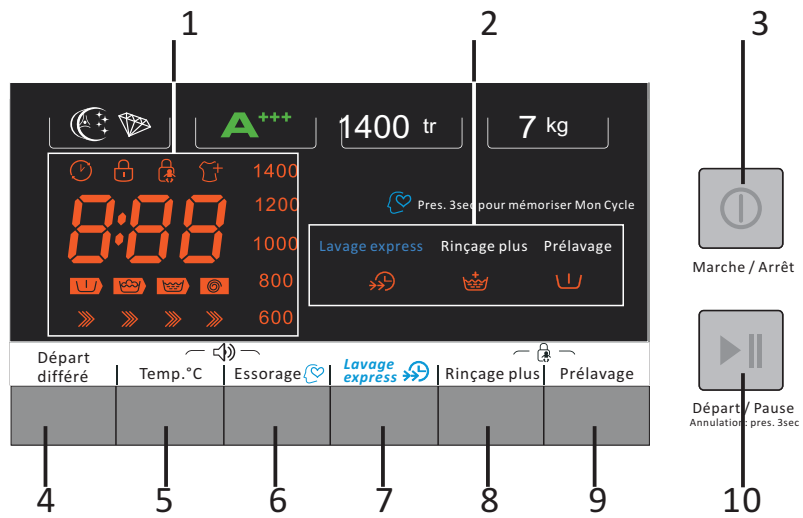

1. Display

Dit display wordt gebruikt voor het weergeven van de instellingen.

				1400
Uitgestelde start	Deurvergrendeling	Kinderslot	Wasgoed toevoegen	1200
	Geschatte programmaduur			1000
				800
Voorwas	Hoofdwas	Spoelen	Centrifuge	600
	Washing progress arrows			Centrifuge -snelheid

2. Speciale functielampjes

Snelle was	Extra spoelen	Voorwas

Knoppen

3. ① Marche/Arrêt

4. Départ différé

5. Temp. °C

6. Essorage 

Essorage / Mémorisation de programme

7. Lavage express  Lavage express

8. Rinçage plus

9. Prélavage

10. ▶ || Départ/Pause

WERKING

De eerste wascyclus

Voordat u kleding voor de eerste keer wast, voer een volledige wascyclus zonder kleding uit.

1. Druk op ① .

2. Giet een beetje wasmiddel in vak II van het wasmiddelbakje.

3. Draai de watertoevoer naar het apparaat open.

4. Druk op ▶ || .

Vak I: Wasmiddel voor voorwas.

Vak II:

Poeder of vloeibaar wasmiddel voor hoofdwast

Er is een scheidingsplaat binnen het compartiment II.

Optie 1: vouw het op bij het toevoegen van poederwasmiddel

Optie 2: open het bij het toevoegen van vloeibaar wasmiddel

Vak : Additieven, bijv. wasverzachter.

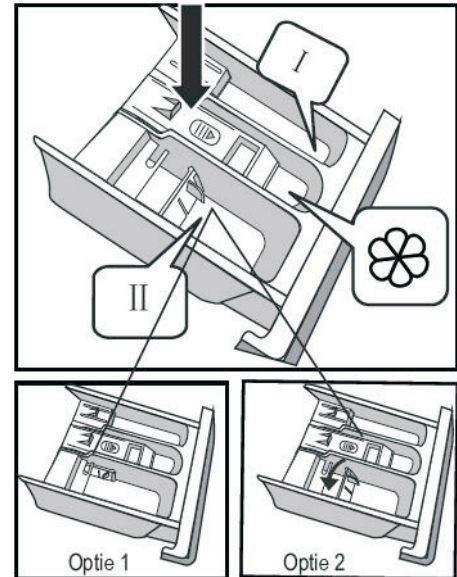

Wasmiddel in het apparaat brengen

1. Trek het wasmiddelbakje uit.

2. Giet wasmiddel in vak II.

3. Indien gewenst, giet wasverzachter in vak .

4. Indien gewenst, giet voorwasmiddel in vak I.

Opmerking:

-Uw wasmiddelverbruik is afhankelijk van de vuilgraad van uw kleding.

-Voor minder vuile kleding, doe geen voorwas en giet een kleine hoeveelheid wasmiddel in vak II van het wasmiddelbakje.

-Om de juiste hoeveelheid te gebruiken wasmiddel te weten, raadpleeg de aanwijzingen op de verpakking van het wasmiddel.

-De hoeveelheid te gebruiken wasmiddel is tevens afhankelijk van de hoeveelheid wasgoed en de waterhardheid.

OPGELET: Verdun geconcentreerde wasverzachter met een beetje water voordat u het in het vak giet, anders kan de sifon verstopt raken waardoor de doorstroming van de wasverzachter wordt gehinderd.

Kleding wassen

1. Open de deur om de artikelen in de trommel te laden.

VUL het apparaat NIET met teveel artikelen, het wasgoed kan anders niet goed gewassen worden. Raadpleeg onderstaande tabel om de laadcapaciteit voor het soort te wassen wasgoed te bepalen.

Type stof	Laadcapaciteit
Katoen	7 kg
Synthetisch	3.5 kg
Wol	2kg
Delicaat	2,5 kg

1. Sluit de deur.

2. Giet het wasmiddel en, indien gewenst, wasverzacher of voorwasmiddel in de gepaste vakken.

4. Draai de watertoevoer open en druk op  .

5. Draai de programmakeuzeknop om het gewenste programma te selecteren.

6. Druk herhaaldelijk op Temp. °C om de gewenste temperatuur te selecteren.

7. Druk herhaaldelijk op Essorage  om de gewenste centrifugesnelheid te selecteren.

8. Druk op  en het apparaat start met wassen.

-Als de uitsteltimer is ingesteld, verschijnt de uitsteltijd op het display. De wascyclus start automatisch eenmaal de uitsteltijd is verstreken. Zie voor meer informatie onderstaande functie "Uitstelfunctie".

-Om te onderbreken, druk nogmaals op  .

9. Na het beëindigen van de cyclus, geeft het display kort "End" (einde) weer.

-U hoort tevens een geluidssignaal als de signaalfunctie actief is.

10. Open de deur en haal het wasgoed uit.

Uitstelfunctie

U kunt deze functie gebruiken om de starttijd van een programma uit te stellen.

Na het selecteren van een programma, druk herhaaldelijk op  om de gewenste tijd in te stellen en druk vervolgens op  . De tijd en het symbool  verschijnen op het display.

-De maximale uitsteltijd is 24 uur.

-De starttijd wordt bij elke druk op de knop met één uur uitgesteld.

-Om de uitgestelde start te annuleren, druk op  en druk vervolgens herhaaldelijk op  totdat het display "0h" weergeeft.

Signaalfunctie

U kunt deze functie gebruiken om het geluid dat tijdens het drukken op de knoppen of het draaien aan de programmakneuzeknop wordt geproduceerd in of uit te schakelen.

Druk en houd Temp. °C en Essorage  circa 3 seconden ingedrukt totdat u geluidssignalen hoort. Dit geeft aan dat de signaalfunctie ingeschakeld is.

Om deze functie uit te schakelen, druk en houd Temp. °C en Essorage  opnieuw circa 3 seconden ingedrukt totdat u opnieuw geluidssignalen hoort.

TW714

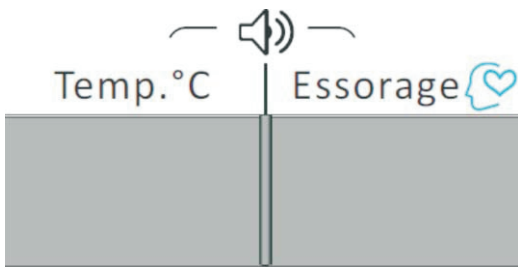

Programmageheugenfunctie

1. Draai de knop om een programma dat u in het geheugen wilt opslaan te selecteren.
2. Druk en houd Essorage  circa 3 seconden ingedrukt om het programma in het geheugen op te slaan.
3. Draai de knop naar de positie Mon Cycle  en het opgeslagen programma wordt geselecteerd.



Het standaard geheugenprogramma is Coton.

Extra functies

U kunt de extra functieknoppen gebruiken na het selecteren van het gewenste programma, temperatuur en centrifugesnelheid.

Snelle was

U kunt deze functie gebruiken om minder vuil wasgoed gedurende een kortere wastijd te wassen.

Druk op Lavage express  om deze functie te selecteren. Het controlelampje  brandt. Deze functie is alleen beschikbaar voor de volgende programma's.

TW714

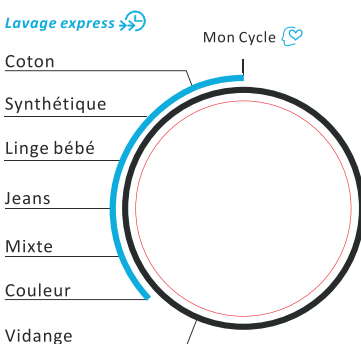

Voorwas

Druk op **Prélavage** om deze functie te selecteren. De machine voert een extra wascyclus voor de hoofdwas uit.

Het controlelampje  brandt.

Extra spoelen

Druk op **Rinçage plus** om deze functie te selecteren. De machine zal een extra spoelbeurt uitvoeren.

Het controlelampje  brandt.

Kinderslot

Deze functie dient om het bedienen van de wasmachine door kinderen te vermijden.

Deze functie activeren:

Druk en houd **Rinçage plus** en **Prélavage** tegelijkertijd circa 3 seconden ingedrukt totdat het controlelampje  op het display brandt. Deze functie kan alleen worden ingeschakeld wanneer de machine in werking is.

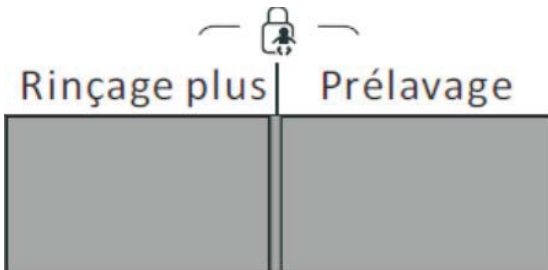

Als het kinderslot geactiveerd is, werkt er geen enkele knop, uitgezonderd de knop  .



Deze functie uitschakelen:

Druk en houd **Rinçage plus** en **Prélavage** tegelijkertijd circa 3 seconden ingedrukt totdat het controlelampje  dooft.

Deze functie wordt tevens uitgeschakeld wanneer de voeding wordt ontkoppeld.

Programmatabel

Opmerking: de waarden in deze tabel zijn louter indicatief.

Programma	Max lading (kg)	Wasmiddelv			Standaard temperatuur / Maximum temperatuur (°C)	Standaard werkingsduur (Uur: Minuten)	Standaard centrifugesnelheid (tpm)
				☼			
Coton	7	○	●	○	40 / 90	2:40	800
Synthétique	3.5	○	●	○	40 / 60	1:40	800
Linge bébé	7	○	●	○	30 / 40	1:20	800
Jeans	7	○	●	○	60 / 90	1:45	800
Mixte	7	○	●	○	40 / 90	1:13	800
Couleur	3.5	×	●	○	Koud / 30	1:10	1000
Vidange	–	×	×	×	N.v.t.	0:01	–
 Essorage	7	×	×	×	N.v.t.	0:12	1000
Rinçage + Essorage	7	×	×	○	N.v.t.	0:20	1000
 Laine	2	×	●	○	40 / 90	1:07	600
 Délicat	2.5	×	●	○	30 / 30	0:50	600

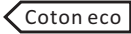
Rapide 15 min	2	×	●	○	Koud/ 40	0:15	800
Sport	3.5	○	●	○	40 / 60	0:45	1200
 Lavage Main	2	○	●	○	Koud /30	1:00	600
 Coton eco	7	×	●	○	60 / 60	2:53	1400

Opmerking: de waarden in deze tabel zijn louter indicatief.



○ - Optioneel ● - Ja × - Nee

Energietestprogramma: Katoen ECO 60°C/40°C, Centrifugesnelheid: 1400



Was-programma	Type wasgoed
Katoen	Lakens, dekbedovertrekken, kussenslopen, nachthemden, ondergoed, etc.
Synthetisch	Shirts, jassen, gordijnen, kant of gelijksoortige materialen.j
Babyzorg	Babykleding
Jeans	Jeans
Mix	Lading van verschillende synthetische en katoenen kledingstukken
Kleuren	Kledingstukken met felle kleuren
Wol	Alleen wollen kledingstukken die in de machine gewassen mogen worden
Delicaat	Delicaat wasgoed zoals zijde
Snel	Minder vuile kleding
Sportkleding	Synthetische sportkleding
Handwas	Minder vuile en delicate kleding zoals kasjmier of zijde
Katoen ECO	Lakens, dekbedovertrekken, kussenslopen, nachthemden, ondergoed, etc.

Temperatuur	Type wasgoed
90°C	Zeer vuil wasgoed, puur wit katoen of vlas, bijv. tafelkleden van koffietafels of kantines, handdoeken, lakens.
60°C	Matig vuil wasgoed, kleurrijk vlas, katoen en synthetisch wasgoed met een bepaalde verkleuringsgraad, bijv. shirts, pyjama's. Minder vuil wasgoed, puur wit vlas, bijv. ondergoed
40°C, 30°C, 20°C, Koud water	Normaal vuil wasgoed, waaronder synthetisch en wol

Het programma, temperatuur en centrifugesnelheid tijdens de werking wijzigen

1. Druk op  om de machine uit te schakelen en druk nogmaals op  om opnieuw in te schakelen.
2. Draai de programmakeuzeknop om een nieuw programma te selecteren.
3. Druk herhaaldelijk op TEMP. om de gewenste temperatuur te selecteren.
4. Druk herhaaldelijk op Memory om de gewenste centrifugesnelheid te selecteren.
5. Druk op  om het wassen te starten.























Wasgoed toevoegen

Als u na het starten van een programma extra wasgoed wilt toevoegen, druk en houd  Start/Pauze circa 3 seconden ingedrukt. Het controlelampje  knippert kortstondig en dooft vervolgens. Open de deur pas wanneer het deurvergrendeling-controlelampje  dooft.

Wastips en hints

Sorteer uw wasgoed volgens de volgende kenmerken:

- Soort waslabel: Sorteer het wasgoed op katoen, gemengde vezels, synthetisch, zijde, wol en rayon.
- Kleur: Scheid wit en kleuren. Was nieuwe en gekleurde items afzonderlijk.
- Grootte: Items van een verschillende grootte in dezelfde lading wassen leidt tot betere wasprestaties.
- Gevoeligheid: Was delicate items afzonderlijk. Controleer de waslabels op de te wassen items of raadpleeg onderstaande tabel.

Grafisch symbool	Afbeelding	Grafisch symbool	Afbeelding
	Handwas		Niet machinaal wassen
	Wassen (waaronder machinewas en handwas)		Niet wassen
	Chemisch reinigen		Niet chemisch reinigen
	Warm chemisch reinigen		Niet uitwringen
 	Bleken		Niet bleken
	Machinaal drogen		Niet machinaal drogen
	Strijken		Niet strijken
	Stoomstrijken		Strijken met doek
 	Medium temperatuur en max. temperatuur 150 C°		Drogen na wassen
 	Aan de waslijn drogen		Aan de waslijn in schaduw drogen

-**Ledig de zakken** (sleutels, muntstukken, etc.) en verwijder harde siervoorwerpen (bijv. broches).

-**Maak de bevestigingen vast**

Sluit ritssluitingen en maak knopen of haken vast; losse riemen of linten moeten aan elkaar worden vastgemaakt.

Doe kleine items zoals sokken, riemen, etc. in een waszak.

-Het wassen van één groot en zwaar item zoals een badhanddoek, jeans, een gevulde jas, etc. kan het evenwicht in de trommel verstoren. Het is aldus aanbevolen om één of twee extra kledingstukken toe te voegen om een juiste afvoer te verzekeren.

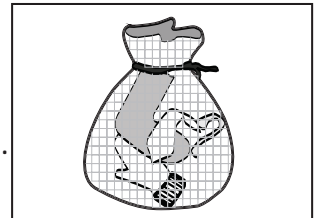

-**Babyartikelen (babykleding, handdoeken en luiers) moeten afzonderlijk worden gewassen.**

Als deze samen met kledingstukken voor volwassenen worden gewassen, kunnen ze geïnfecteerd raken. Verleng de spoelcyclus om ervoor te zorgen dat alle wasmiddel volledig uit het wasgoed is verdwenen.

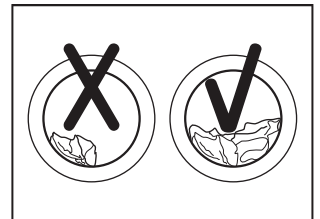

-**Het is aanbevolen om items die eenvoudig bevlekt kunnen worden, zoals witte sokken, kragen en mouwen, etc. eerst met de hand te wassen alvorens ze in de wasmachine te steken om betere wasprestaties te krijgen.**

-Was kledingstukken die makkelijk kunnen pluizen afzonderlijk, anders kunnen de andere items met stof en pluiz worden bedekt. Het is aanbevolen om zwarte of katoenen kleding afzonderlijk te wassen.

-**Was geen waterdichte materialen (ski-uitrusting, ondoorlaatbare luiers, regenjas, paraplu, autohoes, slaapzak, etc.)**

Het is aanbevolen om geen stoffen te wassen die niet makkelijk in de wasmachine geweekt kunnen worden (zoals waterdichte kussens en kleding). Vrijgave van water of abnormale trilling kan tijdens het spoelen of afvoeren van het water optreden, wat tot schade aan de kledingstukken kan leiden.

-**Wasmiddeltips**

Het soort te gebruiken wasmiddel is afhankelijk van het soort stof (katoen, synthetisch, delicate items, wol), kleur, wastemperatuur, vuilgraad en het soort vuil. Gebruik een wasmiddel met een "laag schuimvermogen".

OPMERKING: Gebruik niet meer wasmiddel als nodig. Houd rekening met de aanbevelingen van de fabrikant van het wasmiddel zoals aangegeven op de verpakking.

Volg de aanbevelingen van de wasmiddelfabrikant naar gelang het gewicht van het wasgoed, de vuilgraad en de waterhardheid in uw gemeente. Als u niet weet hoe hard uw water is, neem contact op met uw waterleverancier.

OPMERKING: Berg wasmiddel en additieven op in een droge en veilige ruimte, en buiten het bereik van kinderen.

REINIGING EN ONDERHOUD

Zorg dat de stekker niet in het stopcontact steekt.

De buitenkant reinigen

Maak de buitenkant van het apparaat schoon met een zachte doek bevochtigd in zeepwater.

Gebruik geen organische chemicaliën of corrosieve oplosmiddelen.

De trommel reinigen

Verwijder roest binnenin de trommel die door metalen items wordt achtergelaten onmiddellijk met een chloorvrij schoonmaakmiddel.

Gebruik nooit staalwol.

Het afwasmiddelbakje en de holte reinigen

1. Druk op de ontgrendeling schenkel (A) binnenin het wasmiddelbakje en trek het uit.
2. Reinig alle onderdelen en de holte van het wasmiddelbakje onder stromend water.
3. Installeer het wasmiddelbakje opnieuw in het apparaat.

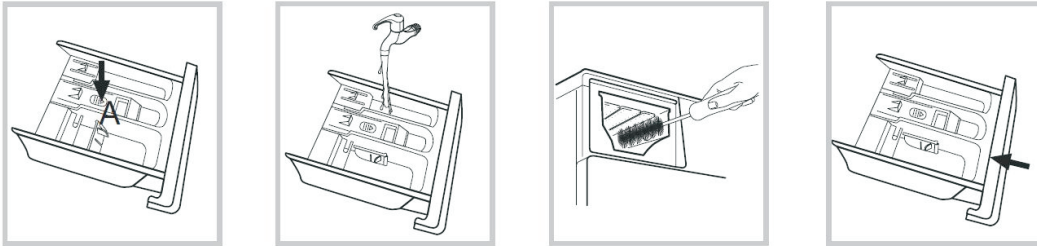

De inlaatslang en inlaatfilter reinigen

Om verstopping van de watertoevoer door indringing van vreemde lichamen te voorkomen, reinig de filter van de waterinlaatklep regelmatig.

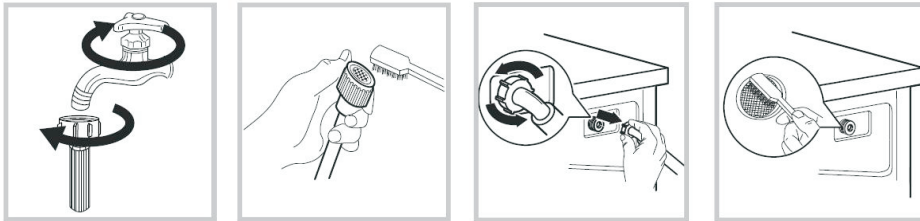

De afvoerpomp reinigen

Voer alle water uit de machine af en reinig vervolgens de afvoerpomp. Controleer en reinig de afvoerpomp regelmatig.

1. Open het deksel van de afvoerpomp door aan het lipje bovenaan het deksel te trekken.
 2. Draai de dop tegen de klok in en trek vervolgens uit.
 3. Verwijder eventuele vreemde lichamen en pluis binnenin de pompbehuizing.
 4. Installeer opnieuw de dop en het deksel.
- Verwijder het deksel nooit tijdens een wascyclus. Zorg dat het deksel stevig wordt vastgemaakt om lekkage te voorkomen.

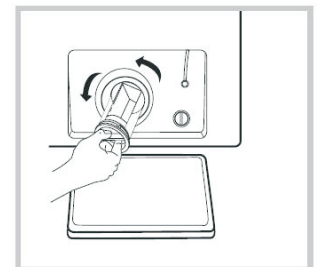
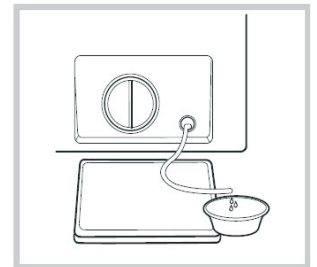

PROBLEEMOPLOSSING

Probleem	Mogelijke oorzaak	Mogelijke oplossing
De wasmachine wordt niet ingeschakeld.	De deur is niet goed gesloten.	Sluit de deur op een juiste manier.
	Niet goed met de voeding verbonden.	Controleer de verbinding met de voeding.
	Stroomuitval	Controleer de voeding.
	Machine is niet ingeschakeld.	Schakel de machine in.
De deur kan niet worden geopend.	De beveiliging is geactiveerd.	Haal de stekker uit het stopcontact.
Wasmiddel blijft in het wasmiddelbakje achter na beëindiging van het programma.	Het gebruikte wasmiddel heeft een hoog schuimvermogen.	Gebruik alleen een gepast wasmiddel.
	Te veel wasmiddel gebruikt.	Doe minder wasmiddel in het wasmiddelbakje.
Wasmachine trilt of maakt veel lawaai.	Niet alle transportbouten zijn afgehaald.	Verwijder alle transportbouten.
	Wasmachine is op oneffen oppervlak geplaatst of staat niet waterpas.	Zorg dat de wasmachine op een vlak oppervlak en waterpas staat.
	Lading is hoger dan maximum capaciteit.	Doe minder wasgoed in de trommel.
De wasmachine voert geen water af en/of centrifugeert niet.	Afvoerslang is verstopt.	Verwijder de verstopping.
	De filter is verstopt	Verwijder de verstopping.
	Uiteinde van afvoerslang bevindt zich hoger dan 100 cm boven de vloer.	Zorg dat het uiteinde van afvoerslang zich lager dan 100 cm boven de vloer bevindt.
	Onevenwicht in wasgoed	Voeg kledingstukken toe of voer nogmaals een centrifugeprogramma uit.
Het wasresultaat is niet goed.	Uw wasgoed was te vuil voor het gekozen programma.	Selecteer een gepast programma.
	De hoeveelheid gebruikte wasmiddel is verkeerd.	Gebruik meer of minder wasmiddel volgens de aanwijzingen van de fabrikant.
	De maximum laadcapaciteit voor uw machine is overschreden.	Overschrijd de maximum capaciteit voor uw machine niet.

Foutmeldingen

Display	Oorzaak	Oplossing
E10	Waterinlaatfout	Open de waterkraan om te controleren of de inlaatslang niet platgedrukt of geknikt is; controleer of de inlaatklep niet verstopt is; controleer of de waterdruk niet te laag is.
E21	Afvoerfout	Zorg dat de afvoerslang niet gedraaid of verstopt is. Zorg dat de afvoerslang juist geïnstalleerd is. Reinig de afvoerpomp.
E30	De deur is niet gesloten.	Sluit de deur op een juiste manier.

Als de fout nog aanwezig is, neem contact op met een vakbekwame reparateur.

TECHNISCH GEGEVENSBLAD

Hieronder vindt u de technische gegevens van de wasmachine voor huishoudelijk gebruik die in overeenstemming zijn met EU-verordening nr. 1015/2010

Merk	Thomson
Type/ Beschrijving	TW714
Capaciteit	7kg
Centrifugetijd	1400 tpm
Energie-efficiëntieklasse ①	A ⁺⁺⁺
Jaarlijks energieverbruik ②	175 kWh/jaar
Stroomverbruik in uit-modus	0,5W
Jaarlijks waterverbruik ③	10000L/jaar
Droogefficiëntieklasse ④	B
Standaard wascyclus ⑤	Katoen ECO
Energieverbruik voor standaard 60°C bij volledige lading	0,93 kWh/cyclus
Energieverbruik voor standaard 60°C bij gedeeltelijke lading	0,80 kWh/cyclus
Energieverbruik voor standaard 40°C bij gedeeltelijke lading	0,51kWh/cyclus
Programmaduur voor standaard 60°C bij volledige lading	179 min
Programmaduur voor standaard 60°C bij gedeeltelijke lading	179 min
Programmaduur voor standaard 40°C bij gedeeltelijke lading	179 min
Waterverbruik voor standaard 60°C bij volledige lading	50L/cyclus
Waterverbruik voor standaard 60°C bij gedeeltelijke lading	42L/cyclus
Waterverbruik voor standaard 40°C bij gedeeltelijke lading	42L/cyclus

Resterend vochtgehalte voor standaard 60°C bij volledige lading	51%
Resterend vochtgehalte voor standaard 60°C bij gedeeltelijke lading	54%
Resterend vochtgehalte voor standaard 40°C bij gedeeltelijke lading	54%
Geluidsniveau tijdens wassen	59dB (A)
Geluidsniveau tijdens centrifugeren	78dB (A)
Montage	Vrijstaand
Hoogte	850 mm
Breedte	595 mm
Diepte	495 mm
Stroomverbruik	2050W
Nominale spanning/frequentie	220-240V~/ 50Hz
Waterdruk	0,05-1 MPa

OPMERKING:

- ① A⁺⁺⁺ (hoogste efficiëntie) tot D (laagste efficiëntie)
- ② Energieverbruik 175 kWh per jaar, gebaseerd op 220 standaard wascycli van het standaard programma op 60°C en 40°C bij volledige en gedeeltelijke lading en verbruik op lage vermogenmodi. Het werkelijk energieverbruik is afhankelijk van de gebruikswijze van het apparaat.
- ③ Waterverbruik 10000 liter per jaar gebaseerd op 220 standaard wascycli van het standaard programma op 60°C en 40°C bij volledige en gedeeltelijke lading. Het werkelijk waterverbruik is afhankelijk van de gebruikswijze van het apparaat.
- ④ Droogefficiëntieklasse B op een schaal tussen G (minst efficiënt) en A (meest efficiënt)
- ⑤ Het standaard 60°C katoen ECO programma en het standaard 40°C katoen ECO programma zijn de standaard wasprogramma's. Deze programma's zijn geschikt voor normaal vuile katoenen wasgoed en zijn de meest efficiënte programma's wat betreft gecombineerd water- en energieverbruik voor het wassen van dit soort katoenen wasgoed. De werkelijke watertemperatuur kan verschillen van de aangegeven cyclustemperatuur. Kies het gepaste wasmiddel naar gelang de wastemperatuur om de beste wasprestaties te krijgen met minder water en een lager energieverbruik.

Thomson is een handelsmerk van Technicolor en gebruikt onder licentie van DARTY

VERWIJDERING

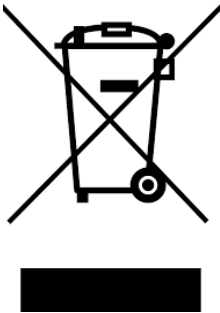

Als verantwoordelijke handelaar dragen we zorg voor het milieu.

We moedigen u aan om de juiste verwijderingsprocedure voor uw apparaat en verpakkingsmateriaal te volgen. Dit draagt bij tot het behoud van de natuurlijke rijkdommen door deze te recyclen zodat zowel de menselijke gezondheid en het milieu worden beschermd.

Gooi dit apparaat en de verpakking weg in overeenstemming met de geldende wetgeving en voorschriften.

Aangezien dit apparaat elektronische componenten bevat moet het apparaat en toebehoren aan het einde van hun levensduur afzonderlijk van het huisafval worden weggegooid.

Neem contact op met uw gemeente voor informatie over afdanking en recycling.

Lever het apparaat in bij het inzamelpunt van uw gemeente voor recycling. Bij sommige inzamelpunten kunt u het apparaat gratis inleveren.

Hotline Vanden Borre

De dienst na verkoop is bereikbaar van maandag tot zaterdag op
+32 2 334 00 00

Hulplijn Nederland

Hiervoor kunt u contact opnemen met het BCC Service Center:
0900 0555 (lokaal tarief), geopend van maandag t/m vrijdag van
9.00 tot 17.00 uur.

We verontschuldigen ons voor enig ongemak veroorzaakt door kleine inconsistenties in deze gebruikershandleiding, die kunnen ontstaan door productverbetering of –ontwikkeling.