

SMEG

CAFETIERE

DCF02CREU

MANUEL D'UTILISATION



Besoin d'aide ? Rendez-vous sur www.communaute.darty.com



Cher client,

Nous vous remercions vivement d'avoir acheté la cafetière filtre de la ligne Années '50. En choisissant l'un de nos produits, vous avez opté pour un appareil qui naît de l'union d'un style iconique, d'une conception technique innovante et de l'attention portée aux détails.

Cet appareil peut être parfaitement associé aux autres produits Smeg ; utilisé seul, il contribue à donner une touche de style à votre cuisine.

Nous espérons que vous pourrez apprécier pleinement votre nouvel appareil électroménager.

Pour plus d'informations sur le produit, visitez les sites Web suivants : www.smeg50style.com ou www.smeg.com.

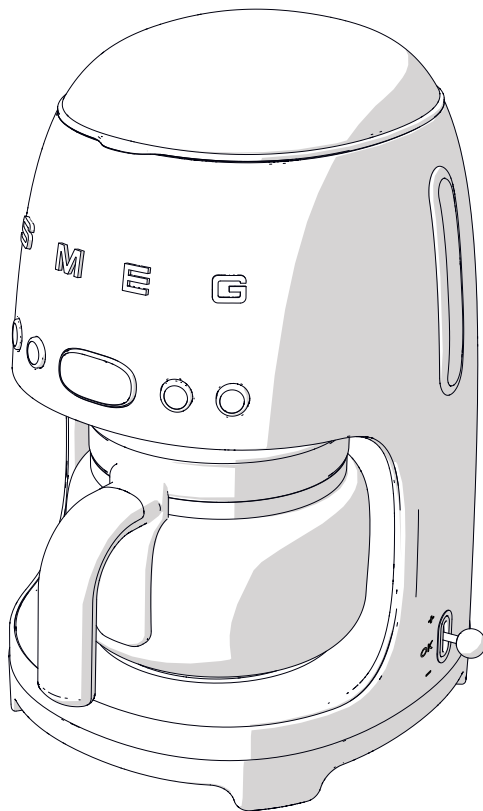

Cafetière filtre

Sommaire

1 Avertissements	44
1.1 Introduction	44
1.2 Cette notice d'utilisation	44
1.3 Usage prévu	44
1.4 Avertissements généraux de sécurité	44
1.5 Responsabilité du fabricant	47
1.6 Plaque d'identification	47
1.7 Élimination	47
2 Description	48
2.1 Description du produit	48
3 Utilisation	49
3.1 Avant la première utilisation	49
3.2 Première utilisation	50
3.3 Comment accéder au menu réglages	50
3.4 Comment préparer le café	52
4 Nettoyage et entretien	57
4.1 Avertissements	57
4.2 Nettoyage de la cafetière filtre	57
4.3 Nettoyage des composants de la cafetière filtre	57
4.4 Détartrage	58
4.5 Qu'est-ce qu'il faut faire si...	60

TRADUCTION DE LA NOTICE ORIGINALE

Nous conseillons de lire attentivement ce manuel qui contient toutes les indications nécessaires pour préserver les caractéristiques esthétiques et fonctionnelles de l'appareil acheté.

Pour de plus amples informations concernant le produit : www.smeg.com



Avertissements

1 Avertissements

1.1 Introduction

Informations importantes pour l'utilisateur :

Avertissements



Informations générales sur cette notice d'utilisation, de sécurité et de recyclage.

Description



Description de l'appareil.

Utilisation



Informations sur l'utilisation de l'appareil.

Nettoyage et entretien



Informations pour le bon nettoyage et entretien de l'appareil.



Avertissement de sécurité



Information



Conseil

1.2 Cette notice d'utilisation

Cette notice d'utilisation fait partie intégrante de l'appareil et doit être conservée intègre et à portée de main de l'utilisateur pendant tout le cycle de vie de l'appareil.

1.3 Usage prévu

L'appareil doit être utilisé pour préparer le café filtre. Toute autre utilisation est inappropriée. N'utilisez pas l'appareil à d'autres fins que celles prévues.

1. Ne placez pas la machine à café à filtre dans un meuble pendant son fonctionnement.
2. **AVERTISSEMENT** : N'utilisez pas la machine sur une surface présentant des fissures.

1.4 Avertissements généraux de sécurité

- Cet appareil n'est pas indiqué pour être utilisé par des personnes (y compris les enfants) aux capacités physiques, sensorielles ou mentales réduites, ou sans expérience ni connaissances, à moins qu'elles n'aient été suivies et instruites quant à l'utilisation sécurisée de l'appareil par une personne responsable de leur sécurité.
- Les enfants doivent être surveillés pour s'assurer qu'ils ne jouent pas avec l'appareil.
- Les opérations de nettoyage et d'entretien ne doivent jamais être effectuées par des enfants sans surveillance.
- N'utilisez pas la machine à l'extérieur.



- N'immergez jamais l'appareil dans l'eau.
- Insérez la fiche dans une prise de courant conforme et dotée d'une mise à la terre.
- N'altérez pas la mise à la terre.
- N'utilisez pas d'adaptateur.
- N'utilisez pas de rallonge.
- L'inobservation de ces avertissements peut provoquer la mort, un incendie ou l'électrocution.
- Cet appareil est exclusivement destiné à l'usage domestique. En outre, il ne peut pas être utilisé :
 - dans la zone cuisine pour les employés de magasins, de bureaux et dans d'autres milieux de travail ;
 - dans les fermes/gîtes ;
 - par les clients des hôtels, des motels et des résidences ;
 - dans les chambres d'hôtes.
- Si le cordon d'alimentation électrique est endommagé, contactez le service d'assistance technique pour son remplacement afin d'éviter tout danger.
- Les enfants ne doivent pas jouer avec l'appareil.
- Cet appareil peut être utilisé par des personnes aux capacités physiques, sensorielles ou mentales réduites, ou sans expérience ni connaissances, à moins qu'elles ne soient suivies ou instruites quant à l'utilisation sécurisée de l'appareil et si elles sont conscientes des dangers qui y sont liés.
- Débranchez l'appareil de la prise de courant avant d'effectuer les opérations de montage, de démontage et de nettoyage.

Pour cet appareil

- Suivez tous les avertissements de sécurité pour une utilisation en toute sécurité de l'appareil.
- Avant d'utiliser l'appareil, lisez attentivement cette notice d'utilisation.
- Éteignez l'appareil immédiatement après l'utilisation.
- Ne laissez pas l'appareil sans surveillance alors qu'il est en marche.
- Débranchez toujours la machine à café filtre de la prise de courant avant le montage et le démontage des composants et avant de la nettoyer.
- Enlevez la fiche de la prise de courant avant d'effectuer le nettoyage en cas de panne.
- Laissez refroidir la machine à café filtre avant d'effectuer le nettoyage.
- Laissez un espace de 10 cm autour de la machine à café filtre.
- N'utilisez pas la machine à café filtre sans eau dans le réservoir.

Uniquement pour les marchés européens :

- L'utilisation de cet appareil est permise aux enfants âgés d'au moins 8 ans surveillés ou informés des précautions à prendre pour une utilisation en toute sécurité et s'ils en comprennent les risques connexes.
- Le nettoyage et l'entretien peuvent être effectués par des enfants âgés d'au moins 8 ans à condition qu'ils soient surveillés.
- Conservez l'appareil et son cordon hors de la portée des enfants de moins de 8 ans.



Avertissements

- Utilisez de l'eau froide et si possible filtrée. N'utilisez pas d'autres liquides.
- Assurez-vous que le couvercle est bien fermé.
- Risques de brûlures ! N'ouvrez pas le couvercle pendant la préparation du café.
- Risques de brûlures ! Ne touchez pas les surfaces chaudes avec les mains : utilisez les poignées et les touches.
- Risques de brûlures ! La plaque chauffante reste chaude pendant quelques minutes après l'écoulement, ne la touchez pas.
- Risques de brûlures ! La surface de la résistance reste chaude après l'utilisation, ne la touchez pas.
- N'utilisez pas la cafetière filtre ou des parties de celle-ci en combinaison avec des pièces ou des accessoires d'autres fabricants.
- N'utilisez que des pièces de rechange d'origine du fabricant. L'utilisation de pièces de rechange non recommandées par le fabricant pourrait provoquer des incendies, des électrocutions ou des lésions aux personnes.
- Posez la machine à café filtre sur des surfaces planes et sèches.
- Évitez de mouiller ou d'asperger de liquides la cafetière. En cas de contact avec des liquides, débranchez immédiatement le câble de la prise électrique et séchez minutieusement : Risques d'électrocution !
- Ne placez pas l'appareil près de robinets ou d'éviers.
- N'utilisez pas de détergents agressifs ou d'objets coupants pour nettoyer la cafetière filtre.
- N'apportez pas de modifications à l'appareil.
- N'essayez jamais d'éteindre une flamme/incendie avec de l'eau : éteignez l'appareil, enlevez la fiche de la prise de courant et couvrez la flamme avec un couvercle ou avec une couverture ignifuge.
- Évitez que le câble d'alimentation entre en contact avec des arêtes vives.
- Ne placez pas l'appareil au-dessus ou près de réchauds à gaz ou électriques allumés, à l'intérieur d'un four ou à proximité de sources de chaleur.
- Assurez vous que le couvercle est bien fermé sur la verseuse.
- Ne placez pas la verseuse sur une plaque de cuisson ou dans un four à micro-ondes.
- Ne placez pas la verseuse chaude sur une surface froide ou humide.
- N'utilisez pas la verseuse si elle est endommagée ou si la poignée est desserrée.
- Remplissez le réservoir d'eau avant de la brancher à la prise électrique.
- N'installez pas l'appareil dans des environnements dont la température est inférieure ou égale à 0°C.



1.5 Responsabilité du fabricant

Le fabricant décline toute responsabilité en cas de dommages subis par des personnes et des objets causés par :

- une utilisation de l'appareil autre que celle prévue ;
- la non lecture de la notice d'utilisation ;
- l'altération d'une pièce de l'appareil ;
- l'utilisation de pièces de rechange non d'origine ;
- l'inobservation des avertissements de sécurité.

1.6 Plaque d'identification

La plaque d'identification fournit les données techniques, le numéro de fabrication et le marquage. La plaque signalétique d'identification ne doit jamais être enlevée.

1.7 Élimination



Cet appareil doit être éliminé séparément des autres déchets (Directive 2012/19/EU). Cet appareil ne contient pas de substances dans des quantités telles qu'elles soient considérées comme dangereuses pour la santé et l'environnement, en conformité avec les directives européennes actuelles.



Tension électrique Risque d'électrocution

- Désactivez l'alimentation électrique générale.
- Débranchez le câble d'alimentation électrique de l'installation électrique.

- **Les appareils électriques usagés ne doivent pas être éliminés avec les ordures ménagères !** Dans le respect de la législation en vigueur, les appareils électriques en fin de vie doivent être confiés aux centres de tri sélectif des déchets électriques et électroniques. De cette manière il est possible de recycler des matériaux de qualité provenant de vieux appareils et de protéger l'environnement. Pour de plus amples informations, contactez les autorités locales préposées ou les préposés des centres de tri sélectif.

Nous précisons que pour l'emballage de l'appareil, des matériaux non polluants et recyclables sont utilisés.

- Confiez les matériaux de l'emballage aux centres de tri sélectif prévus à cet effet.



Emballages en plastique Risque de suffocation

- Ne laissez pas l'emballage ou des parties de ce dernier sans surveillance alors qu'il est en marche.
- Ne permettez pas que les enfants jouent avec les sacs en plastique de l'emballage.



Description

2 Description

2.1 Description du produit

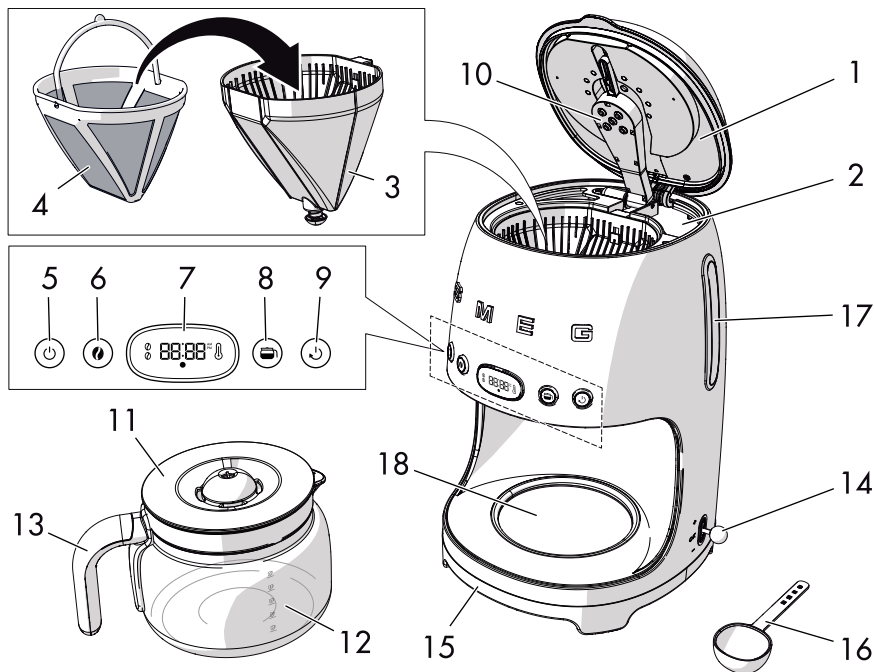

Cafetière filtre

- | | |
|--|--|
| 1 Couvercle | 10 Douche chaudière |
| 2 Réservoir d'eau (1,4 litre) | 11 Couvercle verseuse |
| 3 Porte-filtre avec système de clapet anti-gouttes | 12 Verseuse (10 tasses) |
| 4 Filtre permanent | 13 Poignée verseuse |
| 5 Touche ON/OFF | 14 Levier de réglage de l'heure / minuteur |
| 6 Touche de réglage ARÔME | 15 Base et pieds antidérapants |
| 7 Écran heure/ réglage | 16 Doseur |
| 8 Touche de la fonction 4 TASSES | 17 Indicateur du niveau d'eau dans le réservoir (max. 1,4 litre) |
| 9 Touche DÉMARRAGE AUTOMATIQUE | 18 Plaque chauffante |



3 Utilisation

3.1 Avant la première utilisation

1. Retirez les éventuels étiquettes et adhésifs de la cafetière filtre.
2. Lavez et séchez minutieusement les composants de la cafetière filtre (voir « 4 Nettoyage et entretien »).
3. Soulevez le couvercle (1) en tirant vers le haut la languette (2).

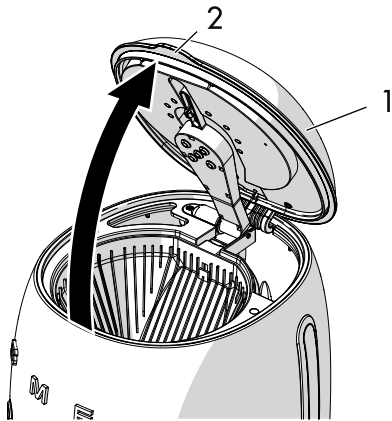

4. Remplissez le réservoir (3) avec de l'eau fraîche et propre, en faisant attention à ne pas dépasser le niveau maximum reporté sur l'indicateur de niveau (4) (1,4 litre).

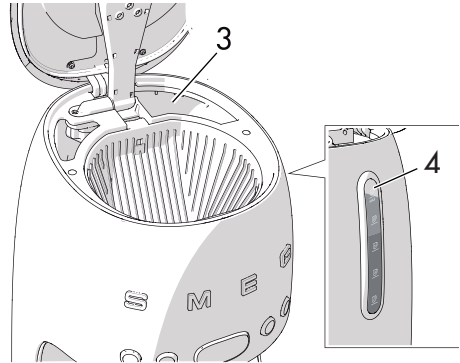

FR



Risque de panne

- Ne faites pas fonctionner la cafetière filtre sans eau dans le réservoir.
- N'utilisez que de l'eau fraîche et propre à l'intérieur du réservoir.
- N'utilisez pas de liquides autres que de l'eau.



Pour faciliter le remplissage du réservoir, assurez-vous que le couvercle soit complètement ouvert.



Les pièces qui peuvent entrer en contact avec les aliments sont fabriquées avec des matériaux conformes aux prescriptions des lois en vigueur.



Utilisation

3.2 Première utilisation

1. Branchez la prise électrique.
2. L'écran clignote.

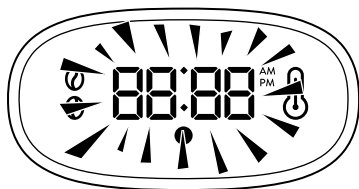

3. Réglez l'heure en utilisant le levier (1).
4. Réglez les heures en déplaçant le levier vers le haut (+) pour augmenter la valeur ou vers le bas (-) pour diminuer la valeur.
5. Mettez le levier en position centrale et appuyez sur (OK) pour confirmer la valeur.

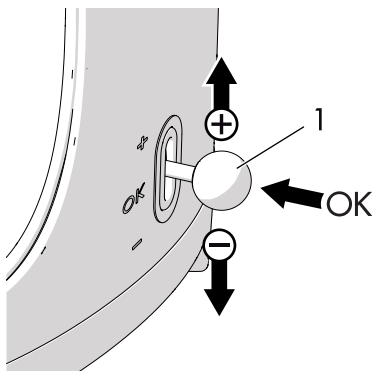

6. Réglez la valeur des minutes en procédant de la même façon.

7. Après avoir confirmé les minutes, l'appareil active le mode **HORLOGE**.





Lors du premier allumage, l'appareil affiche par défaut l'heure au format 12h avec l'indication AM/PM.

Pour modifier le format de l'heure, consultez le paragraphe « Menu réglages du format de l'heure ».

3.3 Comment accéder au menu réglages

L'appareil permet de personnaliser certains réglages :

- SE01 : Réglage du format de l'heure
- SE02 : Réglage de la dureté de l'eau
- SE03 : Activation/désactivation des signaux sonores

Accédez au menu réglages en appuyant simultanément les touches  et  pendant 3 secondes.

Pour sortir du menu réglages, appuyez sur n'importe quelle touche.



Menu réglages du format de l'heure

Le format de l'heure peut être modifié après le premier allumage :

1. Accédez au menu des réglages et sélectionnez **SE01**.
2. Déplacez le levier pour sélectionner le format désiré (12h ou 24h).
3. Mettez le levier en position centrale et appuyez sur (**OK**) pour confirmer la valeur.
Le format clignote pendant 2 secondes : le réglage est enregistré.



La sélection du format de l'heure ne doit être effectuée qu'une seule fois et reste enregistrée comme réglage.

Comment modifier l'heure :

1. Assurez-vous que le format désiré (12h ou 24h) a été réglé comme indiqué dans le paragraphe précédent.
2. Maintenez enfoncé le levier en position centrale pendant 3 secondes : l'écran commence à clignoter.
3. Modifiez la valeur des heures et des minutes comme indiqué dans le paragraphe « 3.2 Première utilisation ».

Menu réglages de la dureté de l'eau

La valeur de la dureté de l'eau peut être réglée en sélectionnant l'un des 3 niveaux disponibles : **DURE**, **MOYENNE** et **LÉGÈRE**.

1. Accédez au menu des réglages et sélectionnez **SE02** : l'écran affiche par défaut **HA02** (moyenne dureté).
2. Déplacez le levier vers le haut (**+**) ou le bas (**-**) pour régler le niveau désiré : **HA01** (légère), **HA02** (moyenne) et **HA03** (dure).
3. Mettez le levier en position centrale et appuyez sur (**OK**) pour confirmer la valeur.
La sélection clignote pendant 2 secondes : le réglage est enregistré.

Menu réglages des signaux acoustiques

Les signaux sonores peuvent être désactivés comme suit :

1. Accédez au menu des réglages et sélectionnez **SE03**.
2. Déplacez le levier vers le haut ou le bas jusqu'à l'affichage de la mention **OFF** sur l'écran.
3. Mettez le levier en position centrale et appuyez sur (**OK**) pour confirmer la valeur.
La sélection clignote pendant 2 secondes : le réglage est enregistré.



Utilisation

Pour rétablir les signaux sonores :

1. Accédez au menu des réglages et sélectionnez **SE03**.
2. Déplacez le levier vers le haut ou le bas jusqu'à l'affichage de la mention **ON** sur l'écran.
3. Mettez le levier en position centrale et appuyez sur **(OK)** pour confirmer la valeur.
La sélection clignote pendant 2 secondes : le réglage est enregistré.

Rinçage des circuits internes

Rincez les circuits internes une fois que le réservoir est rempli :

1. Mettez la verseuse **(6)** sur la plaque chauffante **(7)** **SANS** ajouter de café moulu dans le filtre.

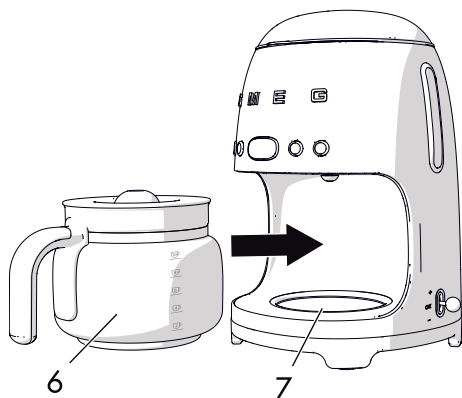

2. Appuyez sur la touche **ON/OFF** (🔌).
3. Attendez la fin du cycle et videz la verseuse.
4. Répétez le cycle : l'appareil est maintenant prêt pour l'utilisation.

3.4 Comment préparer le café

1. Remplissez le réservoir d'eau comme indiqué au paragraphe « 3.1 Avant la première utilisation ».
2. Gardez le couvercle du réservoir d'eau **(1)** soulevé et insérez le filtre permanent **(2)** dans le porte-filtre **(3)**.

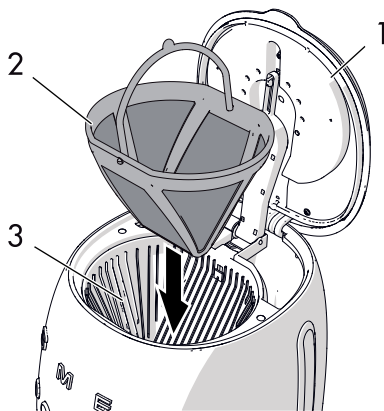

3. Versez la quantité de café désiré en fonction du nombre de tasses à préparer en utilisant le doseur fourni **(4)**.

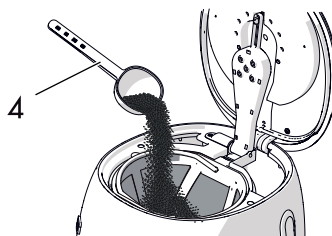

i Le filtre permanent permet de préparer du café filtre sans utiliser de filtres en papier. Cependant, selon le goût personnel, un filtre en papier # 4 peut être utilisé.

Placez le filtre en papier à l'intérieur du porte-filtre et ajoutez la quantité de café désirée.



- À titre indicatif, une dose rase de café moulu est équivalente à une tasse. Cependant, la quantité de café moulu à utiliser peut varier selon les goûts personnels.
- Utilisez du café moulu de bonne qualité et de mouture moyenne.

4. Fermez le couvercle (1) en abaissant la languette.
5. Mettez la verseuse (5) avec le couvercle (6) sur la plaque chauffante prévue à cet effet (7). Assurez-vous que le couvercle s'encastre parfaitement sous le clapet anti-gouttes (8).

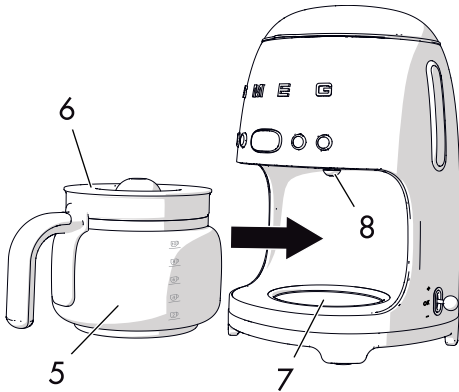

6. Appuyez sur la touche ON/OFF (☰) pour activer le mode BREW (écoulement du café) : le voyant de la touche ON/OFF (☰) s'allume et clignote rapidement pendant toute la durée de l'écoulement du café.



L'émission de vapeur pendant toute la durée de l'écoulement du café est tout à fait normale.



Risques de brûlures

- N'ouvrez pas le couvercle du réservoir d'eau pendant le cycle de préparation du café.
7. Il est possible d'arrêter l'écoulement du café à n'importe quel moment, en appuyant sur la touche ON/OFF (☰).





Attention

- N'ouvrez pas le couvercle de la cafetière à la fin du cycle d'écoulement du café. Attendez au moins 5 minutes après la fin de l'écoulement pour ouvrir le couvercle.
- Après 5 minutes enlevez et nettoyez le filtre et remplissez de nouveau le réservoir pour procéder à un nouveau cycle d'écoulement.





Utilisation

i



- Appuyer sur tous les touches sauf sur la touche **ON/OFF**  n'influence en aucune manière l'opération de préparation et d'écoulement du café.
- Si vous n'appuyez pas sur la touche **ON/OFF** , l'écoulement du café continue en automatique pour le remplissage de la verseuse (10 tasses).



- Le porte-filtre et le filtre permanent peuvent être chauds même après l'écoulement du café. Faites attention avant de les enlever.
- La base de la verseuse peut être très chaude après l'écoulement du café. Faites attention lors de l'extraction et assurez-vous de ne pas placer la verseuse sur une surface thermosensible.

Dans le mode **MAINTIEN AU CHAUD** le voyant de la touche **ON/OFF**  clignote lentement, l'icône **MAINTIEN AU CHAUD**  s'allume sur l'écran.

La touche **ON/OFF**  s'éteint automatiquement à la fin du mode **MAINTIEN AU CHAUD**.

Il est possible d'interrompre manuellement le mode **MAINTIEN AU CHAUD** à tout moment, en appuyant sur la touche **ON/OFF**  : le voyant de la touche **ON/OFF**  et l'icône **MAINTIEN AU CHAUD**  s'éteignent.

i

Le mode **MAINTIEN AU CHAUD** ne s'active pas si le mode **BREW** est interrompu manuellement ou si la fonction **4 TASSES** est active.



Risques de brûlures

- La plaque reste chaude après l'écoulement du café : veillez à ne pas la toucher lors de l'extraction de la verseuse.

Mode MAINTIEN AU CHAUD



Le mode **MAINTIEN AU CHAUD** est activé automatiquement à la fin de l'écoulement du café, maintenant la plaque chauffante allumée pendant 40 minutes.

Dans ce mode, le café restera chaud 40 minutes après la fin de l'écoulement du café.









Réglage ARÔME

Ce réglage vous permet de choisir l'intensité de l'arôme de votre café entre deux niveaux : **ARÔME DÉLICAT** ou **ARÔME INTENSE**.

L'appareil est programmé par défaut sur arôme **DÉLICAT** : le voyant de la touche de réglage arôme  est éteint et sur l'écran seul le grain inférieur de l'icône  est sélectionné.

Pour modifier le réglage :





1. Appuyez sur la touche **ARÔME**  pour sélectionner l'arôme **INTENSE** : le voyant de la touche de réglage **ARÔME**  s'allume et sur l'écran les deux grains de l'icône  sont sélectionnés.
2. Appuyez de nouveau sur la touche de réglage **ARÔME**  pour sélectionner l'arôme **DÉLICAT** : le voyant de la touche de réglage **ARÔME**  s'éteint et sur l'écran disparaît le grain supérieur de l'icône .

 Le réglage de l'arôme désiré est maintenu pour les écoulements de café suivants.

Réglage de la fonction 4 TASSES

Cette fonction vous permet de faire une petite quantité de café, correspondant à environ 4 tasses.

Pour sélectionner la fonction **4 TASSES** :

1. Appuyez sur la touche  pour programmer **ON** : le voyant de la touche de la fonction **4 TASSES**  s'allume.
2. Appuyez de nouveau sur la touche  pour programmer **OFF** cette fonction : le voyant de la touche  s'éteint.

 Si la fonction **4 TASSES** est sélectionnée, le mode **MAINTIEN AU CHAUD** ne s'active pas.





Utilisation





Réglage de l'heure pour le mode AUTO START (démarrage automatique)

Ce réglage permet de programmer l'allumage automatique de l'appareil pour la préparation du café filtre à un moment choisi par l'utilisateur.

Pour programmer l'heure de démarrage automatique, procédez comme suit :

1. Vérifiez que l'heure affichée est correcte. Dans le cas contraire, programmez l'heure courante comme décrit au paragraphe « 3.2 Première utilisation ».
2. Maintenez appuyée la touche  pendant 3 secondes pour programmer l'heure du mode démarrage automatique **AUTO START** : le voyant de la touche  et l'écran de l'heure (HH : MM) commencent à clignoter.
3. Déplacez le levier vers le haut (+) ou le bas (-) pour régler l'horaire.
4. Confirmez l'heure en plaçant le levier au centre et appuyez sur **(OK)**.
5. À la fin du réglage, l'heure programmée pour le démarrage automatique **AUTO START** sera mémorisée automatiquement et de façon permanente jusqu'à une nouvelle modification.

Mode AUTO START (démarrage automatique)

1. Appuyez sur la touche **AUTO START**  pour activer le mode démarrage automatique **AUTO START** : le voyant de la touche **AUTO START**  s'allume et l'heure et les minutes programmées pour la préparation du café clignotent quelques secondes sur l'écran. Puis l'heure courante est affichée.
2. Appuyez sur la touche **ARÔME**  pour sélectionner l'intensité du café désirée en mode **AUTO START**. Si nécessaire, selon la quantité que vous désirez programmer en mode **AUTO START**, appuyez sur la touche de la fonction **4 TASSES**  pour mémoriser la fonction.
3. L'appareil reste en mode **AUTO START** jusqu'à l'heure programmée. L'écoulement commencera automatiquement.
4. Appuyez sur la touche **AUTO START**  à tout moment pour sortir du mode **AUTO START**.



4 Nettoyage et entretien

4.1 Avertissements



Mauvaise utilisation
Risque d'électrocution

- Retirez la fiche de la prise de courant avant d'effectuer le nettoyage de la cafetière.
- N'immergez pas la cafetière dans de l'eau ou d'autres liquides.
- Laissez refroidir la machine à café filtre avant d'effectuer le nettoyage.



Mauvaise utilisation
Risque de dommages au niveau des surfaces

- N'utilisez pas de jets de vapeur pour nettoyer la cafetière.
- N'utilisez pas sur les parties traitées superficiellement avec des finitions métalliques (par ex. anodisations, nickelages, chromages), produits pour le nettoyage contenant du chlore, de l'ammoniac ou de l'eau de Javel.
- N'utilisez pas de détergents abrasifs ou corrosifs (par exemple des produits en poudre, des détachants et des éponges métalliques).
- N'utilisez pas de matériaux rugueux, abrasifs ou des grattoirs métalliques affûtés.

4.2 Nettoyage de la cafetière filtre

Pour une bonne conservation des surfaces externes, il faut les nettoyer régulièrement à la fin de chaque utilisation, après les avoir laissées refroidir. Nettoyez avec un chiffon doux et humide.

4.3 Nettoyage des composants de la cafetière filtre

Nettoyage du filtre permanent et du porte-filtre

1. Soulevez la languette du couvercle (1) et tirez vers le haut le filtre permanent (2) et ensuite le porte-filtre (3).

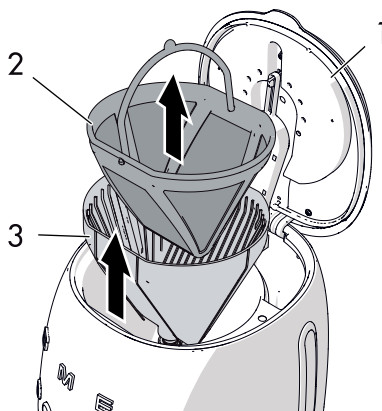

2. Nettoyez le filtre permanent et le porte-filtre en éliminant les résidus de café.
3. Rincez le filtre et le porte-filtre sous l'eau du robinet et séchez soigneusement.



Le filtre permanent et le porte-filtre peuvent être lavés au lave-vaisselle.



Utilisation

Nettoyage de la verseuse

1. Videz la verseuse après chaque utilisation pour éviter les taches causées par les résidus de café.
2. Lavez la verseuse dans de l'eau chaude savonneuse avec une brosse douce.
3. Rincez et séchez soigneusement.



Risque de dommages à la verseuse

- Ne lavez pas la verseuse dans le lave-vaisselle pour éviter de l'endommager de façon permanente.









4.4 Détartrage

Selon la dureté de l'eau programmée, l'appareil signale automatiquement s'il est nécessaire de procéder au détartrage.

L'icône **DÉTARTRAGE**  

commence à clignoter sur l'écran pour avertir l'utilisateur qu'il est nécessaire d'effectuer un cycle de détartrage de l'appareil.

Pour activer le cycle de détartrage :

1. Versez l'eau et le détartrant dans le réservoir d'eau.
2. Appuyez sur les touches **ON/OFF**  et **AUTO START**  simultanément pendant 5 secondes pour activer le mode **DÉTARTRAGE** : les voyants des touches **ON/OFF**  et **AUTO START**  clignotent et l'icône **DÉTARTRAGE**   clignote jusqu'à la fin du cycle.
3. À la fin du cycle, l'écran revient en mode **HORLOGE** et l'icône **DÉTARTRAGE**   disparaît de l'écran.



- Rincez l'appareil en le faisant fonctionner uniquement avec de l'eau au moins 2 fois en remplissant le réservoir jusqu'à la limite maximale (1,4 litre).



Avertissement

- La préparation du café peut continuer même si l'alarme **DÉTARTRAGE** est activée.
- Effectuez le cycle de détartrage quand l'appareil le signale.
- Les dépôts de calcaire peuvent altérer le bon fonctionnement de l'appareil, en particulier en cas d'eau particulièrement dure.**



- Un détartrage correct permet de préserver l'arôme du café et la fonctionnalité de l'appareil au fil du temps.



Risque de blessure et de détérioration de l'appareil

- Le détartrant contient des acides qui peuvent irriter la peau et les yeux.
- Suivez scrupuleusement les instructions du fabricant et les avertissements de sécurité reportés sur l'emballage en cas de contact avec la peau ou les yeux.
- Utilisez des détartrants recommandés par Smeg pour éviter des dommages à la cafetière filtre.



Nettoyage et entretien

4.5 Qu'est-ce qu'il faut faire si...

Problème	Cause possible	Solution
Le café ne sort pas	Absence d'eau dans le réservoir.	Remplissez le réservoir.
	Présence de calcaire.	Effectuez le cycle de détartrage.
Le café met du temps à couler	Présence de calcaire.	Effectuez le cycle de détartrage.
Le café a une saveur acide	Du café peut être resté dans les circuits.	Rincez comme décrit au paragraphe « 4.4 Détartrage ».
La cafetière filtre déborde	Le filtre n'est pas positionné correctement.	Insérez correctement le filtre dans le porte-filtre.
	La verseuse n'est pas positionnée correctement sur la base.	Vérifiez que la verseuse est correctement positionnée sous la douche chaude.
	Le couvercle n'est pas inséré sur la verseuse.	Insérez le couvercle sur la verseuse.
	Quantité excessive de café.	Mettez dans le filtre permanent jusqu'à un maximum de 5 doses de café moulu.
	Café moulu trop fin.	Utilisez du café moulu pour cafetière filtre.



Problème	Cause possible	Solution
----------	----------------	----------

Il ne coule que de l'eau de la cafetière filtre

Absence de café moulu dans le filtre.

Mettez la quantité de café désirée dans le filtre.



Dans le cas où le problème n'a pas été résolu ou pour d'autres typologies de pannes, contactez le service d'assistance le plus proche.