

# BOSCH

## SECHE LINGE CONDENS

### FRONTAL

### WTR85T09FF

## MANUEL D'UTILISATION

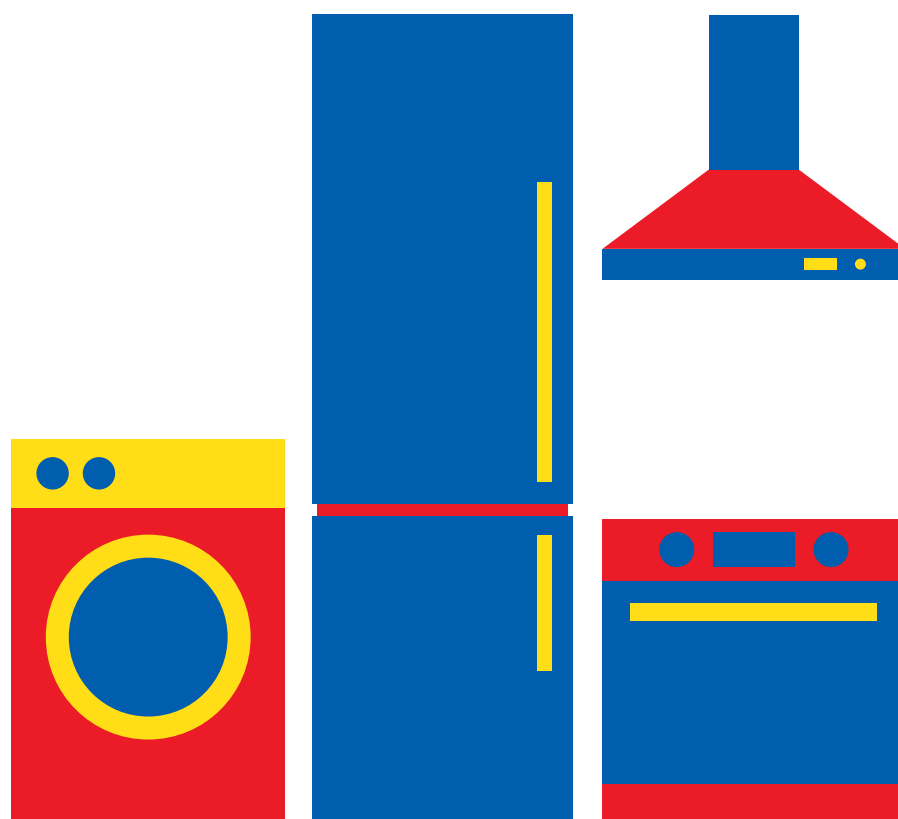

Besoin d'aide ? Rendez-vous sur [www.communaute.darty.com](http://www.communaute.darty.com)



## Votre nouveau sèche-linge

Vous avez choisi un sèche-linge de la marque Bosch.

Prenez quelques minutes pour consulter cette documentation et découvrir les avantages de votre sèche-linge.

Conformément à la politique de qualité de la marque Bosch, nous soumettons chaque sèche-linge qui quitte notre usine à des contrôles minutieux afin de garantir son bon état et son bon fonctionnement.

Pour plus d'informations sur nos produits, nos accessoires, nos pièces de rechange et nos services, consultez notre site Internet [www.bosch-home.com](http://www.bosch-home.com) ou adressez-vous à nos centres de service après-vente.

Dans le cas où les notices d'installation et d'utilisation décrivent plusieurs modèles, les différences sont clairement spécifiées le cas échéant.



Ne mettez ce sèche-linge en service qu'après avoir lu cette Notice d'utilisation et d'installation!

## Règles de présentation

### **Avertissement !**

L'association de ce symbole et de ce mot indique une situation potentiellement dangereuse. En cas de non-observation, risques de blessures voire de mort.

### **Attention !**

Ce mot indique une situation potentiellement dangereuse. En cas de non-observation, risques de dégâts matériels et/ou d'atteinte à l'environnement.

### **Remarque/astuce**

Indications permettant d'utiliser l'appareil au mieux et autres informations utiles.

### **1. 2. 3. / a) b) c)**

Les séquences d'opérations sont indiquées par des chiffres ou des lettres.

■ / -

Les listes sont matérialisées par des puces ou des tirets.

# Table des matières

 <b>Destination de l'appareil</b> . . . . .	4	Annulation de programme. . . . .	30
 <b>Consignes de sécurité</b> . . . . .	4	Fin de programme. . . . .	30
Enfants/personnes/animaux domestiques . . . . .	5	Retrait du linge et extinction de l'appareil. . . . .	30
Installation. . . . .	6	Vidage du réservoir d'eau de condensation . . . . .	31
Commande . . . . .	8	Retrait des peluches . . . . .	32
Nettoyage/maintenance . . . . .	11	 <b>Réglages de l'appareil</b> . . . . .	33
 <b>Conseils pour économiser de l'énergie</b> . . . . .	13	Sécurité enfants. . . . .	33
 <b>Installation et raccordement de l'appareil</b> . . . . .	13	Signal d'indication . . . . .	34
Contenu de la livraison . . . . .	13	Adapter les réglages de l'appareil. . . . .	34
Installation de l'appareil . . . . .	14	 <b>Dériver l'eau de condensation</b> . . . . .	37
Raccordement de l'appareil . . . . .	16	 <b>Séchage avec le panier pour lainages</b> . . . . .	39
Avant la première utilisation . . . . .	17	Le panier pour lainages. . . . .	39
Accessoires en option . . . . .	18	Fixation du panier pour lainages . . . . .	39
 <b>Notice succincte</b> . . . . .	19	Exemples d'utilisation . . . . .	40
 <b>Présentation de l'appareil</b> . . . . .	20	Pose de l'insert et démarrage du programme . . . . .	41
Aperçu de l'appareil . . . . .	20	 <b>Nettoyage et entretien</b> . . . . .	42
Bandeau . . . . .	21	Nettoyage de l'appareil . . . . .	42
 <b>Affichage</b> . . . . .	22	Nettoyage du capteur d'humidité. . . . .	43
 <b>Tableau des programmes</b> . . . . .	24	Nettoyer l'unité. . . . .	43
 <b>Réglages du programme</b> . . . . .	26	 <b>Aide pour l'appareil</b> . . . . .	47
 <b>Linge</b> . . . . .	27	 <b>Transport de l'appareil</b> . . . . .	49
Préparation du linge . . . . .	27	 <b>Valeurs de consommation</b> . . . . .	50
Tri du linge . . . . .	27	Tableau des valeurs de consommation . . . . .	50
 <b>Utilisation de l'appareil</b> . . . . .	28	Programme le plus efficace pour les textiles en coton . . . . .	50
Introduction du linge et allumage de l'appareil . . . . .	28	 <b>Données techniques</b> . . . . .	51
Réglage d'un programme. . . . .	29	 <b>Mise au rebut</b> . . . . .	51
Lancement d'un programme. . . . .	29	 <b>Service après-vente</b> . . . . .	52
Déroulement du programme. . . . .	29		
Modification de programme ou retrait du linge . . . . .	30		



## Destination de l'appareil

- Cet appareil est destiné uniquement à un usage domestique privé.
- N'installez pas et n'utilisez pas cet appareil dans un endroit susceptible d'être soumis au gel, ni à l'extérieur. Cet appareil risque d'être endommagé si l'eau résiduelle qu'il contient gèle. Si les tuyaux gèlent, ils peuvent se fissurer/éclater.
- Cet appareil doit uniquement être utilisé pour sécher et rafraîchir du linge domestique, composé d'articles ayant été lavés à l'eau et adaptés au sèche-linge (se référer à leur étiquette). L'utilisation de l'appareil à d'autres fins est en dehors de la portée de son application prévue et est interdite.
- Cet appareil est destiné à être utilisé jusqu'à une altitude de 4000 mètres.

### **Avant de mettre l'appareil sous tension :**

Vérifiez que l'appareil ne présente aucun endommagement visible. Ne mettez pas l'appareil en service s'il est endommagé. En cas de problème, contactez votre revendeur spécialisé ou notre service après-vente.

Lisez et observez les notices de montage et d'utilisation, ainsi que toutes les autres informations fournies avec cet appareil.

Conservez soigneusement ces documents. Ils pourront vous être utiles par la suite ou servir aux utilisateurs suivants.



## Consignes de sécurité

Les informations de sécurité et les mises en garde ci-après contribuent à vous protéger contre des blessures éventuelles et à prévenir des dégâts matériels à votre environnement.

Cependant, il importe de prendre les précautions nécessaires et d'agir avec le plus grand soin lors de l'installation, de la maintenance, du nettoyage et de l'utilisation de l'appareil.

## Enfants/personnes/animaux domestiques

### **Mise en garde** **Danger de mort !**

Les enfants ou personnes qui ne sont pas à même d'évaluer les risques liés à l'utilisation de l'appareil risquent de se blesser ou de mettre leur vie en danger. Veuillez par conséquent noter ce qui suit :

- L'appareil peut être utilisé par des enfants âgés de plus de 8 ans, des personnes présentant des capacités physiques, sensorielles ou mentales réduites, des personnes peu expérimentées ou possédant peu de connaissances, pour autant qu'elles soient supervisées ou qu'elles aient bénéficié d'instructions concernant l'utilisation de l'appareil en toute sécurité et qu'elles aient compris les risques potentiels liés à l'utilisation de l'appareil.
- Les enfants ne doivent pas jouer avec cet appareil.
- N'autorisez pas les enfants à nettoyer ou effectuer la maintenance de cet appareil sans surveillance.
- Ne laissez pas les enfants de moins de 3 ans ni les animaux domestiques s'approcher de cet appareil.

- Ne laissez pas l'appareil sans surveillance quand des enfants ou d'autres personnes qui ne peuvent pas évaluer les risques se trouvent dans le voisinage.

### **Mise en garde** **Danger de mort !**

Les enfants peuvent s'enfermer eux-mêmes à l'intérieur de l'appareil et mettre ainsi leur vie en danger.

- Ne placez pas l'appareil derrière une porte car elle pourrait obstruer le hublot de l'appareil ou empêcher son ouverture complète.
- Dès qu'un appareil est arrivé en fin de vie, tirez la fiche principale de la prise **avant** de sectionner le câble principal, ensuite détruisez le verrou du hublot de l'appareil.

### **Mise en garde** **Risque d'asphyxie !**

En autorisant les enfants à jouer avec l'emballage/film plastique ou composants d'emballage, ils risquent de s'y empêtrer ou de les mettre sur leur tête et de s'étouffer. Gardez l'emballage, le film plastique et les composants d'emballage hors de portée des enfants.

### **Mise en garde**

#### **Risque d'empoisonnement !**

Les lessives et les produits d'entretien peuvent entraîner un empoisonnement en cas d'ingestion.

Si vous avalez ces derniers par accident, consultez immédiatement un médecin. Rangez les lessives et les produits d'entretien hors de portée des enfants.

### **Mise en garde**

#### **Irritation de la peau/des yeux !**

Le contact avec des lessives ou des produits d'entretien peut provoquer des irritations des yeux/de la peau.

Rincez-vous abondamment les yeux/la peau s'ils entrent en contact avec de la lessive ou des produits d'entretien.

Rangez les lessives et les produits d'entretien hors de portée des enfants.

## **Installation**

### **Mise en garde**

#### **Risque de choc électrique/ d'incendie/de dommage matériel/de dommage à l'appareil !**

Si l'appareil n'est pas correctement installé, cela peut aboutir à une situation dangereuse. Assurez-vous de ce qui suit :

- La tension principale sur la prise de courant doit correspondre à la tension nominale spécifiée sur l'appareil (plaque signalétique). Les charges connectées et les fusibles requis sont spécifiés sur la plaque signalétique.
- L'alimentation de l'appareil électroménager ne doit pas provenir d'un mécanisme de commutation externe comme un minuteur, ni être raccordé à un circuit mis régulièrement sous tension ou hors tension par une compagnie d'électricité.
- La prise secteur et la prise à contact de protection doivent correspondre et le système de mise à la terre doit être correctement installé.
- L'installation doit être pourvue d'une section transversale adéquate.

- La prise secteur doit être librement accessible à tout moment. Si cela n'est pas possible, afin de respecter les règles de sécurité en vigueur, un interrupteur (sectionnement de tous les pôles) doit être intégré dans l'installation fixe en conformité avec les prescriptions d'installation électrique.
- Si vous utilisez un disjoncteur différentiel à courant résiduel, utilisez uniquement un disjoncteur portant le marquage suivant : . La présence de ce marquage est le seul moyen d'être sûr que l'appareil satisfait à tous les règlements en vigueur.

**⚠ Mise en garde**  
**Risque de choc électrique/**  
**d'incendie/de dommage**  
**matériel/de dommage à**  
**l'appareil !**

L'altération ou la détérioration du câble principal de l'appareil peut entraîner une décharge électrique, un court-circuit ou un incendie en raison d'une surchauffe.

Le câble principal ne doit pas être plié, écrasé ou modifié et ne doit pas entrer en contact avec des sources de chaleur.

**⚠ Mise en garde**  
**Risque d'incendie/de**  
**dommage matériel/de**  
**dommage à l'appareil !**

L'utilisation de rallonges ou de blocs multiprises peut provoquer un incendie en raison d'une surchauffe ou d'un court-circuit.

Branchez directement l'appareil sur une prise mise à la terre correctement installée.

N'utilisez pas de rallonges, de blocs multiprises, ni de coupleurs à plusieurs voies.

**⚠ Mise en garde**  
**Risque de blessure/de**  
**dommage matériel/de**  
**dommage à l'appareil !**

- L'appareil risque de vibrer ou de bouger en cours de fonctionnement, et donc de provoquer des blessures ou des dommages matériels. Placez l'appareil sur une surface propre, plane et solide, en utilisant un niveau à bulle pour vous guider, nivelez l'appareil à l'aide des pieds à visser.

- Le placement incorrect (empilement) de l'appareil sur un lave-linge peut entraîner des blessures, des dommages matériels et/ou des dommages à l'appareil. Si l'appareil doit être placé sur un lave-linge, celui-ci doit au moins présenter les mêmes profondeur et largeur que l'appareil et doit être fixé en place à l'aide du kit de raccordement approprié s'il est disponible. → *Page 18* L'appareil DOIT être fixé à l'aide de ce kit de raccordement. Il est interdit d'empiler l'appareil d'une autre manière.
- Si vous saisissez l'appareil par des parties saillantes quelconques (par ex. le hublot de l'appareil) en vue de le soulever ou de le déplacer, ces parties risquent de se briser et de vous blesser. Ne saisissez pas l'appareil par ses parties saillantes pour le déplacer.
- L'appareil présente des arêtes vives sur lesquelles vous risquez de vous couper les mains. Ne saisissez pas l'appareil par ses arêtes vives. Portez des gants de protection pour le soulever.
- Les flexibles et les câbles principaux peuvent constituer un danger de trébuchement et provoquer des blessures s'ils ne sont pas correctement acheminés. Acheminez les tuyaux et les câbles de manière à ce qu'ils ne présentent pas de risque de trébuchement.

**⚠ Mise en garde**  
**Risque de blessure !**

- Cet appareil est très lourd. Vous risquez de vous blesser en le soulevant. Ne soulevez pas l'appareil vous-même.

## Commande

**⚠ Mise en garde**  
**Risque d'explosion /**  
**d'incendie !**

Le linge qui est entré en contact avec des solvants, de l'huile, de la cire, des produits éliminant la cire, de la peinture, de la graisse ou des détachants, risque de prendre feu lorsqu'il est séché dans la machine, voire même provoquer l'explosion de l'appareil. Veuillez donc prendre en compte ce qui suit :

- Bien rincer le linge avec de l'eau chaude et de la lessive avant de le sécher dans la machine.



- Ne pas placer de linge dans l'appareil pour le sécher s'il n'a pas été lavé auparavant.
- Ne pas utiliser l'appareil si des produits chimiques ont été utilisés pour nettoyer le linge.

**⚠ Mise en garde**  
**Risque d'explosion/**  
**d'incendie !**

- Des résidus restés dans le filtre à peluches risquent de prendre feu en cours de séchage, voir même de provoquer un incendie ou une explosion de l'appareil. Nettoyez régulièrement le filtre à peluches.
- Certains objets risquent de prendre feu en cours de séchage, voir même de provoquer l'incendie ou l'explosion de l'appareil. Enlever tous les briquets ou allumettes des poches des articles de linge.
- De la poussière de charbon ou de farine autour de l'appareil peuvent provoquer une explosion. S'assurer que la zone autour de l'appareil est propre lorsque celui-ci fonctionne.

**⚠ Mise en garde**  
**Risque d'incendie/de**  
**dommage matériel/de**  
**dommage à l'appareil !**

L'appareil contient du R290, un produit réfrigérant qui est inoffensif pour l'environnement mais inflammable. Éloigner de l'appareil toute source de flamme nue ou d'inflammation.



**⚠ Mise en garde**  
**Risque d'incendie /**  
**de dommage matériel /**  
**de dommage à l'appareil !**

Si le programme est terminé avant que le cycle de séchage ne soit fini, le linge ne refroidit pas suffisamment et risque de prendre feu ou de provoquer des dommages matériels ou d'endommager l'appareil.

- Au cours de la dernière phase du cycle de séchage, le linge dans le tambour n'est pas chauffé (cycle de refroidissement). Ceci a pour effet que le linge reste à une température à laquelle il n'est pas endommagé.

- Ne pas éteindre l'appareil avant que le cycle de séchage ne soit terminé sauf si vous enlevez immédiatement tous les articles de linge du tambour immédiatement et les étalez (pour dissiper la chaleur).

### **Mise en garde**

#### **Risque d'empoisonnement / de dommage matériel !**

L'eau de condensation n'est pas potable et peut être souillée par des peluches. L'eau de condensation souillée peut être dangereuse pour la santé et aussi causer des dommages matériels. Ne pas la boire ni la réutiliser.

### **Mise en garde**

#### **Risque d'empoisonnement !**

Des fumées toxiques peuvent être refoulées par des agents de nettoyage qui contiennent des solvants, par ex. du solvant de nettoyage. N'utilisez aucun agent de nettoyage contenant des solvants.

### **Mise en garde**

#### **Risque de blessure !**

- Si vous placez tout votre poids/vous asseyez sur le hublot de l'appareil lorsque celui-ci est ouvert, l'appareil risque de basculer et de provoquer des blessures. Ne vous appuyez pas de tout votre poids sur le hublot de l'appareil lorsqu'il est ouvert.

- Si vous grimpez sur l'appareil, le plan de travail risque de casser et de provoquer des blessures. Ne grimpez pas sur l'appareil.
- Vous risquez de blesser vos mains si vous les introduisez dans le tambour pendant qu'il tourne encore. Patientez jusqu'à ce que le tambour s'arrête de tourner.

### **Attention !**

#### **Dommage matériel / dommage à l'appareil**

- Si la quantité de linge dans l'appareil excède la capacité de charge maximum, l'appareil risque de ne pas pouvoir fonctionner correctement. Cela peut également provoquer un dommage matériel ou endommager l'appareil. Ne pas dépasser la capacité de charge maximum de linge sec. S'assurer de respecter les capacités de charge maximum spécifiées pour chacun des programmes.  
→ Page 24

- L'appareil risque d'être endommagé si vous utilisez celui-ci sans système de récupération des peluches (filtre, crible à peluches selon les spécifications de l'appareil) ou si ce système est incomplet ou défectueux. N'utilisez pas l'appareil sans crible à peluches, ni avec un crible incomplet ou défectueux.
- Des objets légers tels que cheveux et peluches risquent d'être aspirés dans l'entrée d'air lorsque l'appareil est en fonctionnement. Éloignez ceux-ci de l'appareil.
- De la mousse et du caoutchouc mousse risquent de se déformer et de fondre s'ils sont séchés dans l'appareil. Ne pas sécher dans l'appareil des articles de linge qui contiennent de la mousse ou du caoutchouc mousse.
- Si vous versez une mauvaise quantité de lessive ou de produit de nettoyage dans l'appareil, vous risquez d'endommager le matériel ou l'appareil. Utilisez des lessives/produits d'entretien/agents de nettoyage et adoucissants conformément aux instructions du fabricant.
- En cas de surchauffe de l'appareil, celui-ci risque de ne pas pouvoir fonctionner correctement, ou cela peut provoquer des dommages matériels ou endommager l'appareil. S'assurer que l'entrée d'air de l'appareil ne soit jamais obstruée lorsque l'appareil fonctionne et que la zone autour de l'appareil soit ventilée de manière adéquate.

## Nettoyage/maintenance

### **Mise en garde** **Danger de mort !**

Cet appareil fonctionne à l'électricité. Il existe un danger d'électrocution si vous entrez en contact avec des composants se trouvant sous tension. Veuillez par conséquent noter ce qui suit :

- Mettez l'appareil hors tension. Débranchez l'appareil du secteur (retirez la prise).
- Ne tenez jamais la prise de courant les mains mouillées.
- Pour retirer la fiche secteur de la prise de courant, tenez toujours la fiche elle-même et jamais le câble principal, sinon vous risquez d'endommager ce dernier.

- N'entreprenez pas de modifications techniques sur l'appareil ou ses équipements.
- Les réparations et autres travaux sur l'appareil doivent être effectués uniquement par notre service après-vente ou par un électricien. Ceci s'applique également pour le remplacement du câble principal (si nécessaire).
- Des câbles principaux de rechange peuvent être commandés auprès de notre service après-vente.

**⚠ Mise en garde**  
**Risque d'empoisonnement !**

Des fumées toxiques peuvent être refoulées par des agents de nettoyage qui contiennent des solvants, par ex. du solvant de nettoyage.

N'utilisez aucun agent de nettoyage contenant des solvants.

**⚠ Mise en garde**  
**Risque de choc électrique/de**  
**dommage matériel/de**  
**dommage à l'appareil !**

La pénétration d'humidité dans l'appareil peut provoquer un court-circuit.

N'utilisez pas d'appareil à pression ni d'appareil à vapeur, de tuyau, ni de pistolet pulvérisateur pour nettoyer votre appareil.

**⚠ Mise en garde**  
**Risque de blessure/de**  
**dommage matériel/de**  
**dommage à l'appareil !**

L'utilisation de pièces de rechange ou d'accessoires d'une autre marque peut s'avérer dangereuse et provoquer des dommages matériels ou endommager l'appareil.

Pour des raisons de sécurité, utilisez uniquement des pièces de rechange et des accessoires d'origine.

**Attention !**  
**Dompage matériel/dommage**  
**à l'appareil**

Des agents de nettoyage et des agents de prétraitement du linge (par ex. produit éliminant les taches, sprays de prélavage, etc.) risquent de causer des dommages s'ils entrent en contact avec les surfaces de l'appareil. Veuillez par conséquent noter ce qui suit :

- Évitez que ces agents n'entrent en contact avec les surfaces de l'appareil.
- N'utilisez rien d'autre que de l'eau et un chiffon doux et humide pour nettoyer l'appareil.
- Éliminez toute lessive, spray et autres résidus immédiatement.



## Conseils pour économiser de l'énergie

- Essorez le linge avant de le faire sécher. Cela permet de raccourcir la durée du programme et de baisser la consommation d'énergie.
- Chargez l'appareil avec une quantité de charge maximale du programme.

**Remarque :** Le dépassement de la quantité de charge maximale prolonge la durée du programme et augmente la consommation d'énergie.

- Utilisez l'appareil dans une pièce ventilée et dégagez l'entrée d'air de l'appareil afin de garantir l'échange d'air.
- Retirez régulièrement les peluches présentes dans l'appareil. Si des peluches subsistent dans l'appareil, la durée du programme est prolongée et la consommation d'énergie, plus élevée.
- Si vous n'utilisez pas l'appareil pendant un certain temps avant le départ du programme ou après la fin d'un programme, l'appareil passe automatiquement en mode d'économie d'énergie. L'affichage et les voyants lumineux s'éteignent au bout de quelques minutes et **Départ/ Pause Rajout de linge** clignote. Pour mettre fin au mode économie d'énergie, utilisez de nouveau l'appareil, par ex. ouvrez et refermez le hublot.



## Installation et raccordement de l'appareil

### Contenu de la livraison

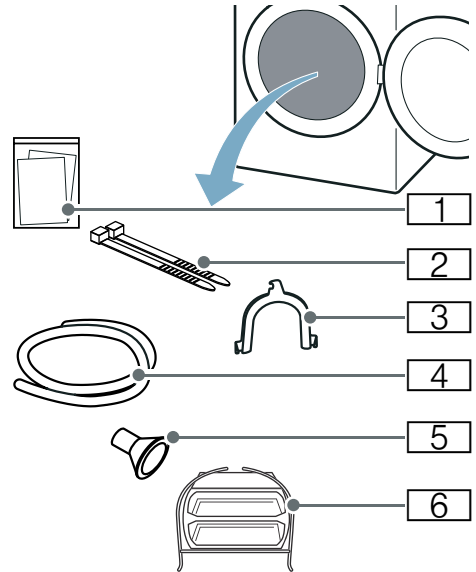

- 1 Documentation (par ex. Notice d'utilisation et d'installation)
- 2 Matériel de fixation
- 3 Coude pour la fixation du tuyau d'évacuation
- 4 Tuyau d'évacuation
- 5 Adaptateur de raccordement
- 6 Panier pour lainages

1. Retirez entièrement les emballages et les sachets de l'appareil.
2. Ouvrez le hublot.
3. Retirez tous les accessoires du tambour.

Vous pouvez à présent installer et raccorder l'appareil.

### **Attention !** **Appareil endommagé et dommages matériels**

Les objets qui restent dans le tambour et qui ne sont pas destinés au fonctionnement de l'appareil peuvent occasionner des dommages matériels ou de l'appareil.

Retirez ces objets ainsi que tous les accessoires du tambour.

## **Installation de l'appareil**

### **Mise en garde** **Danger de mort !**

Les enfants peuvent s'enfermer eux-mêmes à l'intérieur de l'appareil et mettre ainsi leur vie en danger.

- Ne placez pas l'appareil derrière une porte car elle pourrait obstruer le hublot de l'appareil ou empêcher son ouverture complète.
- Dès qu'un appareil est arrivé en fin de vie, tirez la fiche principale de la prise **avant** de sectionner le câble principal, ensuite détruisez le verrou du hublot de l'appareil.

### **Mise en garde** **Risque d'explosion/d'incendie !**

De la poussière de charbon ou de farine autour de l'appareil peuvent provoquer une explosion. S'assurer que la zone autour de l'appareil est propre lorsque celui-ci fonctionne.

### **Mise en garde** **Risque d'incendie/de dommage matériel/de dommage à l'appareil !**

L'appareil contient du R290, un produit réfrigérant qui est inoffensif pour l'environnement mais inflammable. Éloigner de l'appareil toute source de flamme nue ou d'inflammation.



### **Mise en garde** **Risque de blessure/de dommage matériel/de dommage à l'appareil !**

- L'appareil risque de vibrer ou de bouger en cours de fonctionnement, et donc de provoquer des blessures ou des dommages matériels. Placez l'appareil sur une surface propre, plane et solide, en utilisant un niveau à bulle pour vous guider, nivelez l'appareil à l'aide des pieds à visser.
- Le placement incorrect (empilement) de l'appareil sur un lave-linge peut entraîner des blessures, des dommages matériels et/ou des dommages à l'appareil. Si l'appareil doit être placé sur un lave-linge, celui-ci doit au moins présenter les mêmes profondeur et largeur que l'appareil et doit être fixé en place à l'aide du kit de raccordement approprié s'il est disponible. → *Page 18*  
L'appareil DOIT être fixé à l'aide de ce kit de raccordement. Il est interdit d'empiler l'appareil d'une autre manière.
- Si vous saisissez l'appareil par des parties saillantes quelconques (par ex. le hublot de l'appareil) en vue de le soulever ou de le déplacer, ces parties risquent de se briser et de vous blesser.  
Ne saisissez pas l'appareil par ses parties saillantes pour le déplacer.

### **⚠ Mise en garde** **Risque de blessure !**

- Cet appareil est très lourd. Vous risquez de vous blesser en le soulevant.  
Ne soulevez pas l'appareil vous-même.
- L'appareil présente des arêtes vives sur lesquelles vous risquez de vous couper les mains.  
Ne saisissez pas l'appareil par ses arêtes vives. Portez des gants de protection pour le soulever.

### **Attention !**

#### **Dompage matériel/dommage à l'appareil**

En cas de surchauffe de l'appareil, celui-ci risque de ne pas pouvoir fonctionner correctement, ou cela peut provoquer des dommages matériels ou endommager l'appareil.

S'assurer que l'entrée d'air de l'appareil ne soit jamais obstruée lorsque l'appareil fonctionne et que la zone autour de l'appareil soit ventilée de manière adéquate.

### **Attention !**

#### **Appareil endommagé et dommages matériels**

L'appareil a été soumis à un test de fonctionnement avant de quitter l'usine et il peut contenir de l'eau résiduelle. Cette eau résiduelle peut couler si l'appareil est incliné à plus de 40°.

### **Installer l'appareil comme suit :**

1. Installez l'appareil sur une surface propre, plane et solide.
2. Vérifier l'horizontalité de l'appareil avec un niveau à bulle.

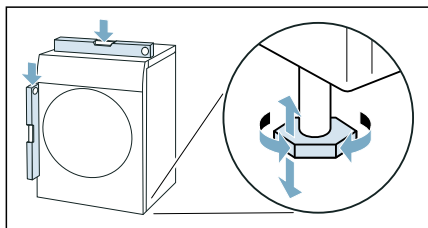

3. Si nécessaire, réalignez l'appareil en tournant les pieds de l'appareil. Vous pouvez à présent raccorder l'appareil.

### **Remarques**

- Tous les pieds de l'appareil doivent reposer fermement sur le sol.
- Si l'appareil n'est pas correctement aligné, des bruits et des vibrations peuvent survenir, le tambour peut ne pas tourner correctement et de l'eau résiduelle peut s'écouler de l'appareil.

## Raccordement de l'appareil

### Mise en garde

#### **Risque de choc électrique/d'incendie/ de dommage matériel/de dommage à l'appareil !**

Si l'appareil n'est pas correctement installé, cela peut aboutir à une situation dangereuse. Assurez-vous de ce qui suit :

- La tension principale sur la prise de courant doit correspondre à la tension nominale spécifiée sur l'appareil (plaque signalétique). Les charges connectées et les fusibles requis sont spécifiés sur la plaque signalétique.
- L'alimentation de l'appareil électroménager ne doit pas provenir d'un mécanisme de commutation externe comme un minuteur, ni être raccordé à un circuit mis régulièrement sous tension ou hors tension par une compagnie d'électricité.
- La prise secteur et la prise à contact de protection doivent correspondre et le système de mise à la terre doit être correctement installé.
- L'installation doit être pourvue d'une section transversale adéquate.
- La prise secteur doit être librement accessible à tout moment. Si cela n'est pas possible, afin de respecter les règles de sécurité en vigueur, un interrupteur (sectionnement de tous les pôles) doit être intégré dans l'installation fixe en conformité avec les prescriptions d'installation électrique.
- Si vous utilisez un disjoncteur différentiel à courant résiduel, utilisez uniquement un disjoncteur portant le marquage suivant : . La présence de ce marquage est le seul moyen d'être sûr que l'appareil satisfait à tous les règlements en vigueur.

### Mise en garde

#### **Risque de choc électrique/d'incendie/ de dommage matériel/de dommage à l'appareil !**

L'altération ou la détérioration du câble principal de l'appareil peut entraîner une décharge électrique, un court-circuit ou un incendie en raison d'une surchauffe. Le câble principal ne doit pas être plié, écrasé ou modifié et ne doit pas entrer en contact avec des sources de chaleur.

### Mise en garde

#### **Risque d'incendie/de dommage matériel/de dommage à l'appareil !**

L'utilisation de rallonges ou de blocs multiprises peut provoquer un incendie en raison d'une surchauffe ou d'un court-circuit. Branchez directement l'appareil sur une prise mise à la terre correctement installée. N'utilisez pas de rallonges, de blocs multiprises, ni de coupleurs à plusieurs voies.



### **⚠ Mise en garde** **Risque de blessure !**

Les flexibles et les câbles principaux peuvent constituer un danger de trébuchement et provoquer des blessures s'ils ne sont pas correctement acheminés.

Acheminez les tuyaux et les câbles de manière à ce qu'ils ne présentent pas de risque de trébuchement.

### **Raccorder l'appareil comme suit :**

1. Raccorder le tuyau de vidange.  
→ Page 37

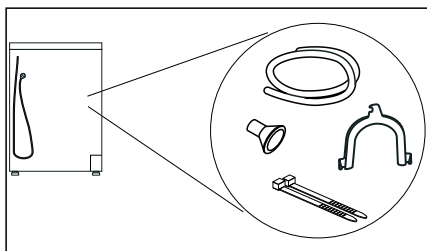

2. Branchez la prise d'alimentation de l'appareil dans la prise prévue à cet effet.
3. Vérifiez le bon positionnement de la prise d'alimentation.

Votre appareil est maintenant prêt à fonctionner.

### **Attention !** **Appareil endommagé et dommages matériels**

L'appareil contient du liquide réfrigérant et peut être endommagé si vous le faites fonctionner immédiatement après le transport.

Laissez l'appareil reposer pendant deux heures avant sa mise en service.

**Remarque :** En cas de doute, faites raccorder l'appareil par des spécialistes qualifiés.

## **Avant la première utilisation**

### **Avant de mettre l'appareil sous tension :**

Vérifiez que l'appareil ne présente aucun endommagement visible. Ne mettez pas l'appareil en service s'il est endommagé. En cas de problème, contactez votre revendeur spécialisé ou notre service après-vente.

**Remarque :** Une fois installé et raccordé correctement, l'appareil est prêt à fonctionner. Aucune autre mesure n'est nécessaire.

## Accessoires en option

Commandez les accessoires en option\* auprès du service après-vente :

- **Panier pour lainages :**  
Séchez ou aérez les lainages, les chaussures de sport et les peluches dans le panier pour lainages.  
– Référence : **WMZ20600**.
- **Rehausseur :**  
Rehaussez votre sèche-linge pour mieux pouvoir y accéder grâce à un rehausseur.  
Vous pouvez transporter le linge avec un panier à linge intégré au tiroir du rehausseur.  
– Référence : **WMZ20500**.
- **Kit de raccordement de l'ensemble lave-linge/sèche-linge :**  
Vous pouvez placer le sèche-linge au-dessus d'un lave-linge adéquat de même profondeur et de même largeur pour gagner ainsi de la place.  
Fixez impérativement le sèche-linge au lave-linge en utilisant le kit de raccordement.  
– Référence avec plan de travail rétractable : **WTZ27400**  
– Référence sans plan de travail rétractable : **WTZ27410**.
- **Kit de raccordement :**  
Vous pouvez évacuer l'eau de condensation de l'appareil via un tuyau d'évacuation dans les égouts. Dans ce cas, vous ne devez pas vider le réservoir d'eau de condensation pendant le séchage ni après chaque séchage.  
– Référence : **WTZ1110**

\* selon l'équipement de l'appareil



## Notice succincte

**Remarque :** L'appareil doit être installé et raccordé de manière conforme.

→ Page 13

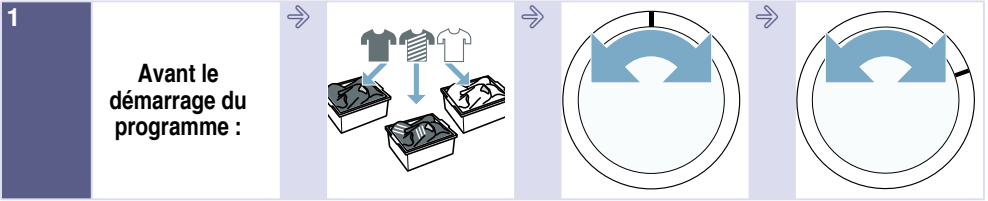

Triez le linge.

Allumez l'appareil.

Sélectionnez un programme.

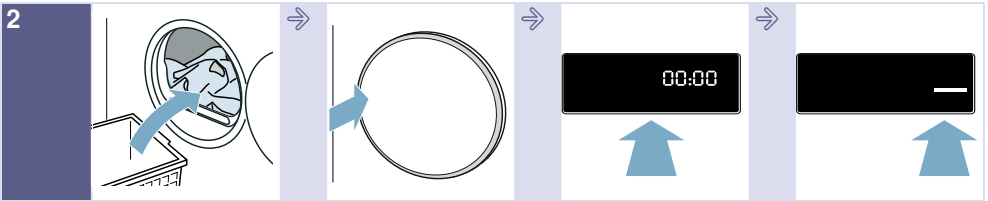

Ouvrez le hublot et introduisez le linge.

Fermez le hublot.

Si nécessaire :  
modifiez les  
réglages du  
programme.

Lancez le  
programme.

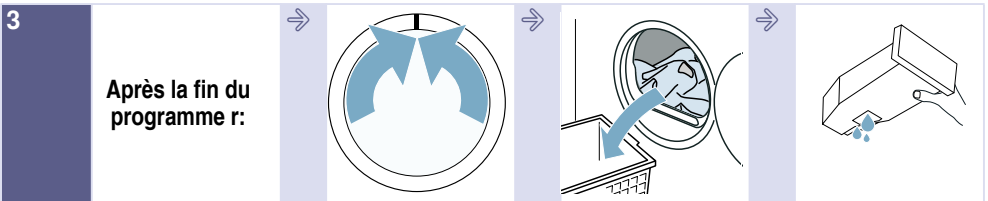

Éteignez l'appareil.

Ouvrez le hublot et  
retirez le linge.

Videz le réservoir  
d'eau de  
condensation.

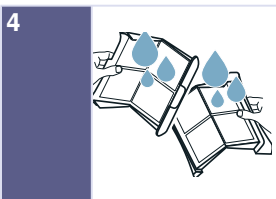

Retirez les peluches.

## Présentation de l'appareil

### Aperçu de l'appareil

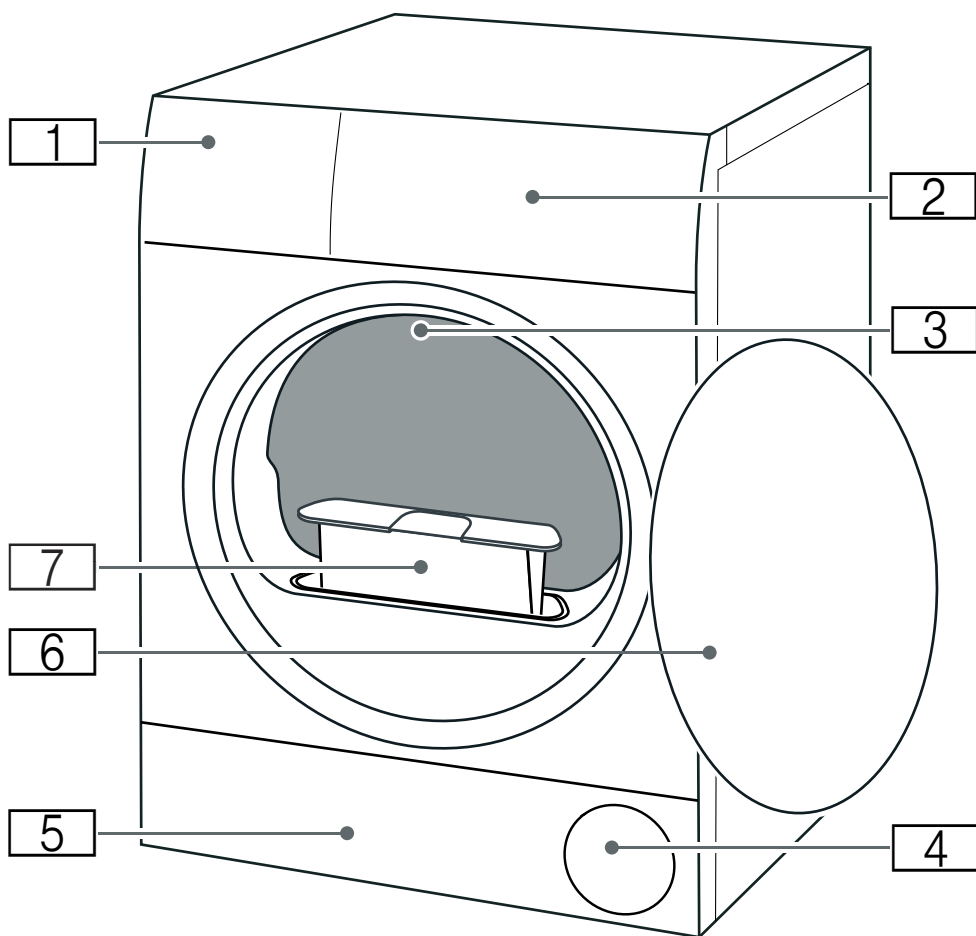

- 1** Réservoir d'eau de condensation
- 2** Bandeau
- 3** Éclairage intérieur du tambour (selon l'équipement de l'appareil)
- 4** Entrée d'air
- 5** Trappe d'entretien de l'unité
- 6** Hublot
- 7** Filtre à peluches

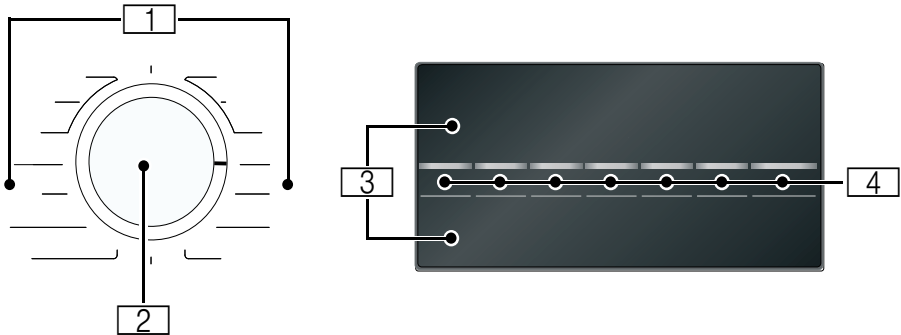
**Bandeau**

1

**Programmes**

2

**Sélecteur de programme**

- Allumer/éteindre l'appareil
- Régler le programme/le degré de séchage

3

**Affichage**

Affichage de réglages et d'informations









4

**Touches**pour les réglages des programmes et les fonctions supplémentaires/  
réglages de l'appareil



## Affichage









Affichage	Description	Informations
	<b>Statut du programme :</b>	<b>s'allume :</b> affichage du statut
	Séchage	
	Prêt à repasser	
	Prêt à ranger	
	Repassage facile	
	Pause	
<i>End</i>	Fin de programme	
<b>00:00</b>	Durée du programme	Durée prévisionnelle du programme en heures et en minutes.
par ex.  02:45	Report du programme	Lors de l'adaptation et de l'activation de l'heure de Fin dans
	Vider le réservoir d'eau de condensation → <a href="#">Page 31</a>	<ul style="list-style-type: none"> <li>■ Videz et remettez en place le réservoir d'eau de condensation. → <a href="#">Page 31</a> Appuyez ensuite sur Départ/Pause Rajout de linge .</li> <li>■ Lorsque le tuyau d'évacuation* en option est installé, assurez-vous qu'il : <ul style="list-style-type: none"> <li>- est correctement raccordé. → <a href="#">Page 37</a></li> <li>- n'est pas plié.</li> <li>- n'est pas bloqué ni obstrué, par ex. par des dépôts.</li> </ul> </li> <li>■ Vérifiez que des corps étrangers n'ont pas pénétré dans l'unité. Ouvrez la trappe d'entretien afin de retirer le corps étranger.</li> </ul>
	Filtre à peluches Unité	Retirez les peluches → <a href="#">Page 32</a> Nettoyez l'unité → <a href="#">Page 43</a>

<b>Hot</b>	CoolDown	<p>Lors du séchage, la température peut atteindre un niveau élevé. Pour refroidir le linge, le processus CoolDown réduit la température dans le tambour. Si la porte n'est pas ouverte, le processus CoolDown démarre automatiquement après 30 secondes dans les cas suivants :</p> <ul style="list-style-type: none"> <li>■ mettre en pause le programme</li> <li>■ interrompre le programme</li> </ul> <p>Vous pouvez continuer à utiliser l'appareil pendant le processus CoolDown.</p> <p><b>Remarques</b></p> <ul style="list-style-type: none"> <li>■ Le tambour continue à tourner pendant l'exécution du processus CoolDown, même lorsque l'appareil est en pause.</li> <li>■ Ne modifiez pas le programme pendant l'exécution du processus CoolDown.</li> <li>■ La régulation de la température peut prendre jusqu'à 10 minutes.</li> </ul>
------------	----------	--



### Réglages du programme

Autres informations sur les réglages du programme : → *Page 26*

Départ/Pause Rajout de linge	Démarrer ou mettre en pause le programme	<ul style="list-style-type: none"> <li>■ <b>s'allume</b> : programme démarré.</li> <li>■ <b>clignote</b> : programme en pause.</li> </ul>
  	Degré de séchage	Degré de séchage pour un niveau de séchage activé
 	Repassage facile	Antifroissage 60 min. activé Antifroissage 120 min. activé
	Programme de temps	Programme de temps activé
	Séch. délicat	Activer le séchage délicat pour les textiles délicats

### Réglages de l'appareil

Autres informations sur les réglages de l'appareil : → *Page 33*

	Sécurité enfants	<ul style="list-style-type: none"> <li>■ <b>s'allume</b> : la sécurité-enfants est activée</li> <li>■ <b>clignote</b> : aucune utilisation du bandeau de commande possible. La sécurité enfants est active.</li> </ul> <p>→ <i>Page 33</i></p>
	Signal d'indication	Signal d'indication activé à la fin du programme
600 - 1800 	Vitesse d'essorage (en t/min)	Adapter la vitesse d'essorage du linge déjà essoré



## Tableau des programmes

Programme	Charge maximale
<b>Nom du programme</b> Brève explication du programme et indication des textiles auxquels il convient.	<b>Charge maximale en fonction du poids sec des textiles</b>
<b>Coton</b> Textiles solides, textiles résistant à l'ébullition, en coton ou en lin.	9 kg
<b>Textiles sport</b> Vêtements séchant rapidement en fibres fonctionnelles et synthétiques.	1,5 kg
<b>Serviettes</b> Serviettes résistantes et peignoirs en coton.	6 kg
<b>Mix</b> Mélange de textiles en coton et en synthétique.	3 kg
<b>Minuterie air chaud</b> Programme de temps pour tous les types de textiles hormis la laine et la soie. Convient pour linge pré-séché ou légèrement humide et pour un séchage supplémentaire de linge épais, à plusieurs couches. <b>Remarque :</b> Dans le programme de temps, l'humidité résiduelle du linge n'est pas détectée automatiquement. Si le linge est encore trop humide après le séchage, ré-pétez le programme et prolongez éventuellement la durée du programme. → "Réglages du programme" à la page 26	3 kg
<b>Laine séchage panier</b> Textiles en laine ou contenant de la laine ; chaussures/chaussures de sport et de loisir ; doudous lavables en fibres synthétiques. <b>Remarques</b> <ul style="list-style-type: none"> <li>■ Séchez les textiles exclusivement avec le panier pour laine → Page 39.</li> <li>■ Ne séchez aucune chaussure en cuir ou contenant du cuir.</li> <li>■ Le rembourrage des doudous doit également être adapté au sèche-linge.</li> </ul>	<b>Charge max. pour la laine/doudous dans le panier : 1 panier rempli</b> <b>Charge max. pour les chaussures en panier : 1 paire</b>
<b>Synthétiques</b> Textiles en tissus synthétiques ou mélangés.	3,5 kg
<b>Chemises</b> Chemises/blouses en coton, lin, synthétiques ou tissus mixtes. <b>Remarque :</b> Après le séchage, repassez le linge ou suspendez-le. L'humidité résiduelle se répartit alors uniformément.	1,5 kg
<b>Express 40 min</b> Charge mixte de textiles en synthétiques et en coton léger.	1 kg



**Duvet****1,5 kg**

Textiles, couvertures ou couettes remplis de duvets.





**Remarques**

- Séchez les grandes pièces individuellement.
- Secouez les textiles une fois le programme terminé pour répartir le duvet et dissoudre les inclusions humides. Le cas échéant, remettez le programme en marche.

**Délicat****2 kg**

Pour textiles délicats et lavables tels que le satin, les synthétiques ou les tissus mixtes.

## P+ Réglages du programme

Réglage du programme	Fonction
<b>Remarque :</b>	Certains réglages ne peuvent pas être sélectionnés dans tous les programmes. Les réglages activés sont affichés sur le sélecteur de programme (degré de séchage) ou mis en surbrillance à l'écran. Vous pouvez modifier ou désactiver les réglages activés en tournant le sélecteur de programme ou en appuyant de nouveau sur les touches correspondantes à l'écran.
<b>Résultat de séchage :</b>	Le temps de séchage détermine le degré d'humidité ou de séchage du linge après la fin du programme. Sélectionnez le degré de séchage avec le sélecteur de programme, en fonction de votre linge à sécher.
<b>Extra sec</b>	Linge épais constitué de plusieurs épaisseurs, qui sèche difficilement.
<b>Prêt à ranger</b>	Linge normal comportant une seule épaisseur.
<b>Prêt à repasser</b>	Linge normal comportant une seule épaisseur qui doit être humide après le séchage et peut être repassé ou suspendu.
<b>Degré de séchage</b>	Si vous trouvez que le linge est trop humide après le séchage, vous pouvez adapter le degré de séchage et l'augmenter de  à  . Cela prolonge la durée du programme à une température qui reste identique. Si vous avez adapté le degré de séchage pour un objectif de séchage, le réglage reste mémorisé même après avoir éteint l'appareil.
<b>Durée programme</b>	La durée de séchage des <b>programmes de temps</b> peut être prolongée jusqu'à maximum 3 heures par pas de 10 minutes.
<b>Fin dans</b>	<b>Avant le démarrage du programme</b> , vous pouvez reporter jusqu'à 24 heures maximum la fin du programme. Le nombre d'heures réglées, par ex. 8h est affiché et est décompté jusqu'au démarrage du programme. Après le démarrage du programme, la durée du programme est affichée. <b>Remarque :</b> La durée du programme est comprise dans la durée Fin dans.
<b>Anti froissage</b>	Le tambour continue à bouger le linge après le séchage, à intervalles réguliers, afin d'éviter le froissage. Vous pouvez activer ou désactiver la fonction anti-froissage automatique pendant 60 minutes (  ) ou 120 minutes (  ).
<b>Délicat</b>	Température réduite pour les textiles délicats, comme le polyacrylique ou l'élasthanne, peut allonger la durée de séchage.



## Linge

### Préparation du linge



#### Mise en garde

#### Risque d'explosion/d'incendie !

Certains objets risquent de prendre feu en cours de séchage, voir même de provoquer l'incendie ou l'explosion de l'appareil.

Enlever tous les briquets ou allumettes des poches des articles de linge.

#### Attention !

#### Endommagement du tambour et des textiles

Le tambour et les textiles peuvent être endommagés pendant le fonctionnement si vous laissez des objets dans les poches des textiles. Retirez tous les objets, comme les pièces en métal, des poches des textiles.

Préparez le linge comme suit :

- Nouez les ceintures en tissu, les cordons de tablier etc. ensemble ou utilisez un sac à linge.
- Fermez les fermetures éclair, les crochets, les oeillets et les boutons. Boutonnez les grandes pièces de linge, comme par ex. les housses.
- Séchez toujours les très petits textiles, par ex. les chaussettes de bébé, avec de grandes pièces, par ex. des serviettes.
- Utilisez un programme de temps pour sécher des textiles seuls.
- Lors du premier séchage, les textiles fragiles, tels que les T-shirts ou les maillots, ont souvent tendance à rétrécir. Utilisez un programme pour linge délicat.
- Ne séchez pas excessivement les textiles synthétiques. Votre linge risque sinon d'être chiffonné.

- Certaines lessives et certains produits d'entretien, par ex. l'amidon ou les assouplissants, contiennent des particules qui peuvent se déposer sur le capteur d'humidité. Ceci peut nuire au fonctionnement du capteur, donc au séchage obtenu.

#### Remarques

- Lorsque vous lavez du linge destiné à passer au sèche-linge, dosez la lessive et les produits utilisés conformément aux indications du fabricant.
- Nettoyez régulièrement la sonde d'hygrométrie → Page 43.

### Tri du linge

**Remarque :** Chargez le linge individuellement dans l'appareil. Évitez de former des paquets de linge afin d'obtenir un bon résultat de séchage.

#### Attention !

#### Endommagement du sèche-linge ou des textiles

S'il est inadapté au sèche-linge, le linge peut endommager l'appareil et s'abîmer lors du séchage. Triez le linge avant le séchage selon les indications de l'étiquette d'entretien :

- Séchage en machine autorisé
- Séchage à température normale
- Séchage à basse température
- Ne pas sécher au sèche-linge

Lorsque vous triez le linge à sécher, veillez à ce qui suit :

- Séchez uniquement du linge de même composition et type de tissu afin d'obtenir un résultat de séchage uniforme.  
Lorsque vous placez dans le sèche-linge des textiles fins, épais ou de plusieurs épaisseurs, ces textiles ne séchent pas de la même manière.
- Respectez la description des textiles concernant le programme de séchage.  
→ "Tableau des programmes" à la page 24  
→ "Séchage avec le panier pour lainages" à la page 39

**Remarque :** Si vous trouvez que le linge est encore humide après le séchage, vous pouvez sélectionner un programme de temps pour un séchage supplémentaire.

**Attention !**  
**Endommagement de l'appareil ou des textiles**

Ne séchez **pas** les textiles suivants dans l'appareil :

- Linge encrassé par des solvants, de la cire ou de la graisse.
- Textiles non lavés.
- Textiles imperméables à l'air, par ex. linge caoutchouté.
- Textiles fragiles, par ex. soie, voilages synthétiques.



## Utilisation de l'appareil

### Introduction du linge et allumage de l'appareil

**Remarque :** L'appareil doit être installé et raccordé de manière conforme.  
→ Page 13

1. Préparez et triez le linge.
2. Tournez le sélecteur de programme pour mettre l'appareil en service.

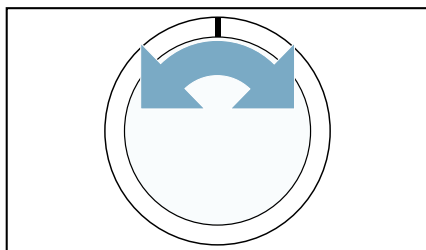

3. Ouvrez le hublot.  
Vérifiez si le tambour est entièrement vide. Videz-le, le cas échéant.

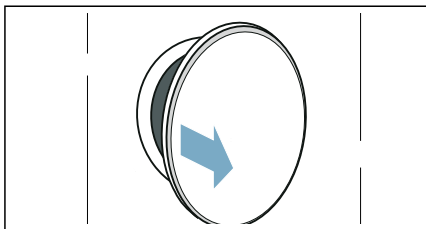

4. Introduisez le linge déplié dans le tambour.

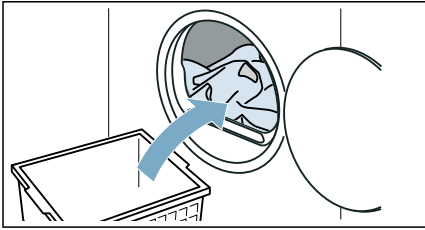

5. Fermez le hublot.

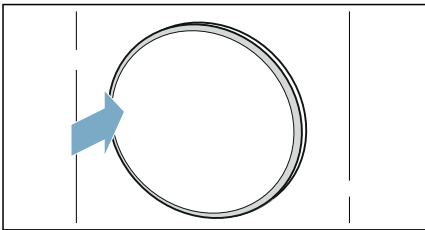

### Attention !

#### Endommagement de l'appareil ou des textiles possible.

Ne coincez aucun linge dans le hublot.



**Remarque :** Le tambour de l'appareil est éclairé après l'ouverture, la fermeture et le lancement du programme. L'éclairage interne du tambour s'éteint indépendamment.

## Réglage d'un programme

**Remarque :** Si vous avez activé la sécurité enfants, vous devez d'abord la désactiver avant de pouvoir régler un programme. → Page 33

1. Réglez le programme souhaité

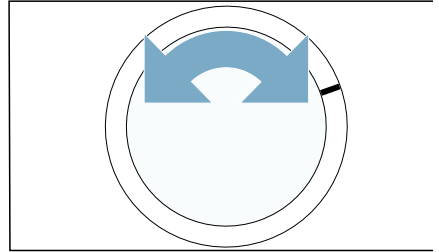

2. Adaptez, si vous le souhaitez, les réglages du programme.  
→ "Réglages du programme" à la page 26

## Lancement d'un programme

Appuyez sur **Départ/Pause Rajout de linge**.

**Remarque :** Si vous souhaitez vous assurer que le programme ne puisse pas être dérégulé par mégarde, activez la sécurité-enfants. → Page 33

## Déroulement du programme

L'état du programme est indiqué sur l'afficheur.

**Remarque :** Lorsque vous choisissez un programme, la durée de séchage prévue pour la charge maximale s'affiche. Lors du séchage, le capteur d'humidité définit l'humidité résiduelle dans le linge. En fonction de l'humidité résiduelle, la durée du programme et l'affichage du temps restant sont adaptés automatiquement en cours de fonctionnement (excepté programme de temps).

## Modification de programme ou retrait du linge

Vous pouvez retirer et ajouter du linge à tout moment pendant le séchage et modifier ou adapter le programme.

1. Ouvrez le hublot ou appuyez sur **Départ/Pause Rajout de linge** pour une pause.

**Remarque :** Lorsque la fonction CoolDown est active, le tambour continue à tourner, même lorsque l'appareil est en pause. Vous pouvez interrompre la fonction CoolDown à tout moment en ouvrant le hublot.

2. Rajoutez du linge ou retirez-en.
3. Si vous le souhaitez, choisissez un autre programme ou un autre réglage de programme. → "Tableau des programmes" à la page 24 → "Réglages du programme" à la page 26

**Remarque :** Ne modifiez pas le programme pendant l'exécution de la fonction CoolDown.

4. Fermez le hublot.
5. Appuyez sur **Départ/Pause Rajout de linge**.

**Remarque :** La durée de programme s'actualise dans l'afficheur en fonction de la charge et de l'humidité résiduelle du linge. Les valeurs affichées peuvent se modifier après un changement de programme ou de charge.

## Annulation de programme

Vous pouvez interrompre le programme à tout moment, soit en ouvrant le hublot, soit en appuyant sur **Départ/Pause Rajout de linge**.

**Attention !**  
**Risque d'incendie. Le linge peut s'enflammer.**

Si vous interrompez le programme, vous devez extraire toutes les pièces de linge et les étalez de telle sorte que la chaleur puisse s'échapper.

## Fin de programme

Une indication apparaît : *End*

## Retrait du linge et extinction de l'appareil

1. Retirez le linge.

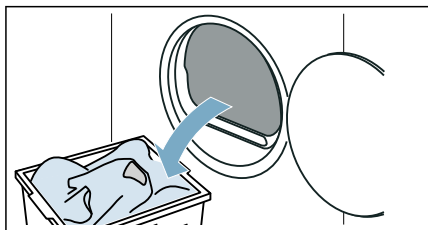

2. Tournez le sélecteur de programme pour éteindre l'appareil.

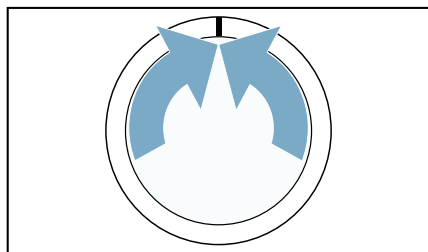

## Vidage du réservoir d'eau de condensation

Pendant le séchage, de l'eau de condensation se forme dans l'appareil.

Si aucun tuyau d'évacuation n'est utilisé, l'eau de condensation de l'appareil s'écoule dans le réservoir d'eau de condensation. Dans ce cas, vous devez vider le réservoir d'eau de condensation après chaque séchage et également pendant le séchage lorsque le réservoir se remplit prématurément.

1. Enlevez à l'horizontal le réservoir d'eau de condensation.

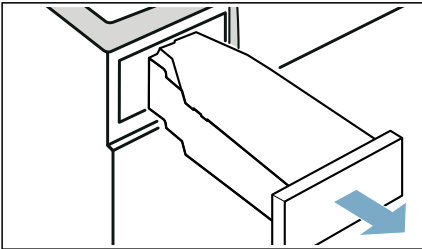

2. Jetez l'eau de condensation.

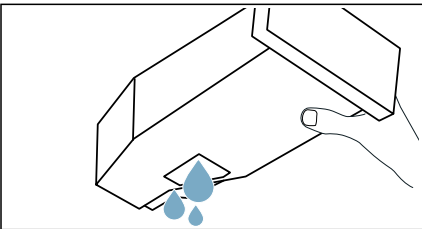

### Attention !

#### Effets néfastes sur la santé et dommages matériels

L'eau de condensation n'est pas potable et peut contenir des peluches. L'eau de condensation polluée peut avoir des effets néfastes sur la santé et occasionner des dommages matériels. Ne la buvez pas et ne la réutilisez pas.

3. Réinsérez le réservoir d'eau de condensation dans l'appareil jusqu'à ce qu'il s'encliquette.

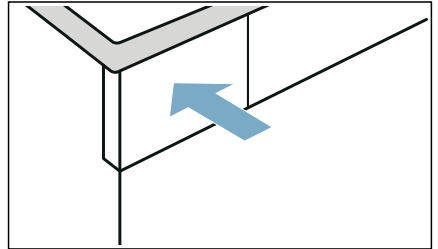

## Retrait des peluches

**Remarque :** Lors du séchage, les peluches et les cheveux se détachant du linge sont retenus par le filtre à peluches. Un filtre à peluches bouché ou encrassé réduit le débit d'air et l'appareil ne peut pas atteindre sa pleine capacité. Les filtres à peluches encrassés augmentent la consommation d'énergie et augmentent la durée de séchage.

### Nettoyez le filtre à peluches après chaque séchage :

1. Ouvrez le hublot et retirez toutes les peluches.
2. Retirez le filtre à peluches en deux parties.

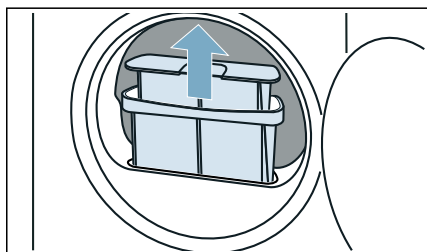

3. Retirez les peluches du récipient du filtre à peluches. Veillez à ce qu'aucune peluche ne tombe dans la buse ouverte.

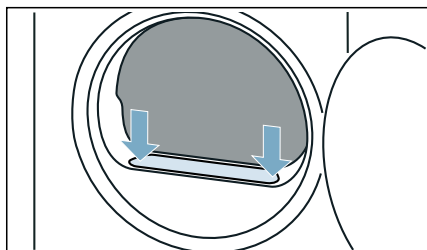

4. Séparez les deux parties du filtre à peluches.

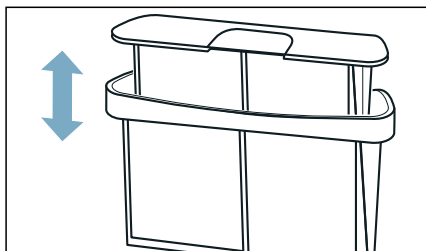

5. Ouvrez les deux filtres.

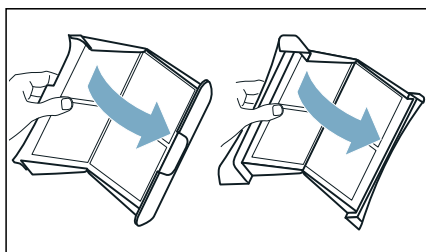

6. Retirez toutes les peluches des deux filtres.

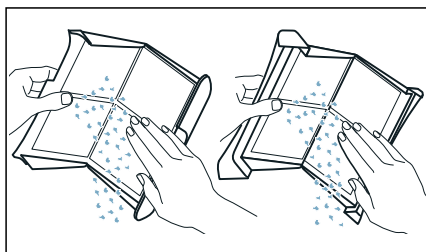



7. Éliminez les peluches en les rinçant sous l'eau chaude courante.

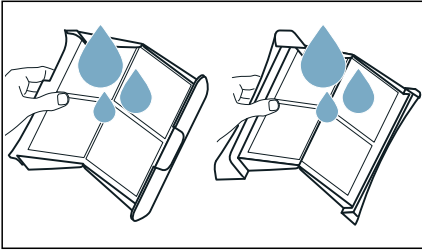

8. Séchez les filtres à peluches, remettez-les en place l'un dans l'autre.

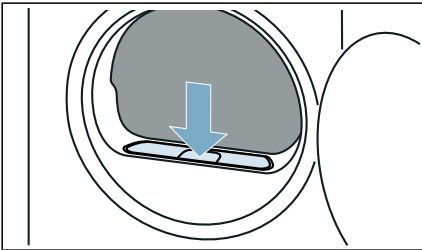

### Attention ! Dompage matériel/dommage à l'appareil

L'appareil risque d'être endommagé si vous utilisez celui-ci sans système de récupération des peluches (filtre, crible à peluches selon les spécifications de l'appareil) ou si ce système est incomplet ou défectueux.

N'utilisez pas l'appareil sans crible à peluches, ni avec un crible incomplet ou défectueux.

## Réglages de l'appareil

Vous pouvez adapter ou activer/désactiver directement les réglages de l'appareil.

### Sécurité enfants

Vous pouvez activer ou désactiver la sécurité-enfants de l'appareil. Si vous activez la sécurité enfants, vous empêchez une manipulation involontaire du bandeau de commande.

#### Activez ou désactivez le réglage de l'appareil comme suit :

Appuyez simultanément sur **Durée programme** et **Fin dans** pendant env. 3 secondes.

☞ est affiché/masqué à l'écran.

La sécurité enfants est activée ou désactivée.

#### Remarques

- Vous pouvez activer à tout moment la sécurité enfants après chaque mise en route de l'appareil.
- La sécurité enfants reste active même après avoir éteint l'appareil. Pour pouvoir utiliser le bandeau de commande après la mise en route de l'appareil, vous devez désactiver la sécurité enfants.

## Signal d'indication

Vous pouvez activer ou désactiver le signal d'indication à la fin du programme. Si vous activez ce réglage, un signal sonore retentit à la fin du programme.

### Activez ou désactivez le réglage de l'appareil comme suit :

Appuyez sur **Signal sonore** .

☞) est affiché/masqué à l'écran.

Le signal d'indication à la fin du programme est activé/désactivé.

**Remarque :** Si aucun signal ne retentit à la fin du programme alors que le signal d'indication est activé, vous pouvez adapter le réglage de l'appareil.

→ Page 35

## Adapter les réglages de l'appareil

Vous pouvez appeler et adapter les réglages de l'appareil suivants :

- Volume sonore des signaux d'indication (par ex. à la fin du programme)
- Volume sonore des signaux de commande
- Vitesse d'essorage à laquelle votre linge a été essoré avant le séchage

### Appelez et adaptez les réglages de l'appareil comme suit :

1. Réglez le programme sur la position 1.

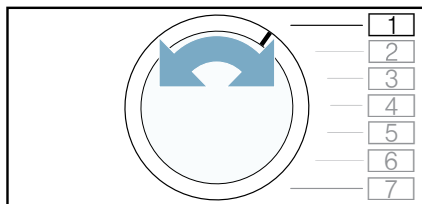

2. Maintenez **Départ/Pause Rajout de linge** enfoncé et simultanément :
3. Réglez le programme sur la position 2.

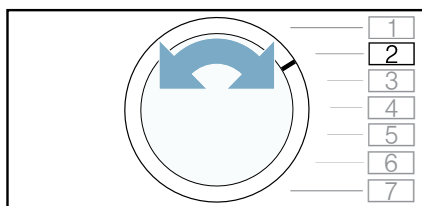

4. Relâchez la touche **Départ/Pause Rajout de linge** .

Vous pouvez à présent adapter les réglages de l'appareil.

## Adapter le volume des signaux sonores

Vous pouvez adapter le volume sonore du signal d'indication à la fin du programme.

### Activez le réglage de l'appareil comme suit :

1. Réglez le programme sur la position 3.

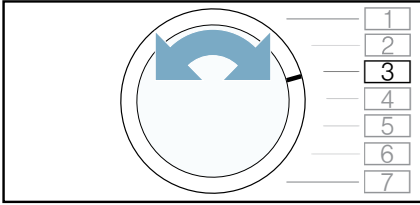

L'écran indique la valeur de réglage actuelle.

2. Appuyez sur **Durée programme** ou **Fin dans** jusqu'à ce que la valeur de réglage souhaitée apparaisse.

### Valeurs de réglage :

- 0 désactivé
- 1 faible
- 2 moyenne
- 3 élevée
- 4 très élevée

3. Adaptez d'autres réglages de l'appareil ou mémorisez les réglages et quittez.

## Adapter le volume sonore des signaux de commande

Vous pouvez adapter le volume sonore des touches pour utiliser l'appareil.

### Activez le réglage de l'appareil comme suit :

1. Réglez le programme sur la position 4.

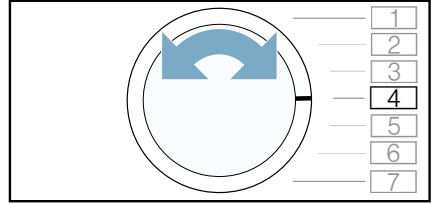

L'écran indique la valeur de réglage actuelle.

2. Appuyez sur **Durée programme** ou **Fin dans** jusqu'à ce que la valeur de réglage souhaitée apparaisse.

### Valeurs de réglage :

- 0 désactivé
- 1 faible
- 2 moyenne
- 3 élevée
- 4 très élevée

3. Adaptez d'autres réglages de l'appareil ou mémorisez les réglages et quittez.

### Adapter la vitesse d'essorage

Si vous avez essoré le linge avant le séchage, vous pouvez régler cette vitesse d'essorage sur l'appareil. La durée de séchage est étendue ou raccourcie selon la vitesse d'essorage réglée.

**Remarque :** La vitesse d'essorage réglée ne modifie pas la durée de séchage du programme de temps.

### Activez le réglage de l'appareil comme suit :

1. Réglez le programme sur la position 2.

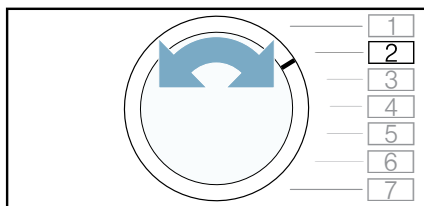

L'écran indique la valeur de réglage actuelle.

2. Appuyez sur **Durée programme** ou **Fin dans** jusqu'à ce que la valeur de réglage souhaitée apparaisse.

### Valeurs de réglage :

600 Ⓞ faible



1800 Ⓞ élevée

3. Adaptez d'autres réglages de l'appareil ou mémorisez les réglages et quittez.

### Mémoriser et quitter les réglages de l'appareil

### Mémorisez et quittez les réglages de l'appareil comme suit :

1. Tournez le sélecteur de programme pour éteindre l'appareil.

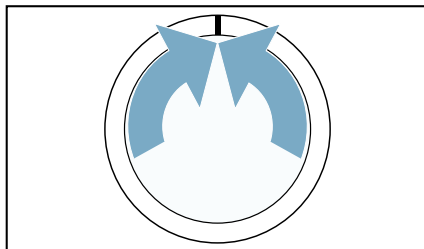

2. Patientez 5 secondes.

**Remarque :** Les réglages restent mémorisés même après la mise hors tension de l'appareil.

## Dériver l'eau de condensation

Pendant le séchage, de l'eau de condensation se forme dans l'appareil.

Faites fonctionner l'appareil avec un tuyau d'évacuation raccordé.

Si aucun tuyau d'évacuation n'est utilisé, l'eau de condensation de l'appareil s'écoule dans le réservoir d'eau de condensation. Dans ce cas, vous devez vider le réservoir d'eau de condensation après chaque séchage et également pendant le séchage lorsque le réservoir se remplit prématurément.

### Raccordez le tuyau d'évacuation comme suit :

1. Retirez l'accessoire du tambour.

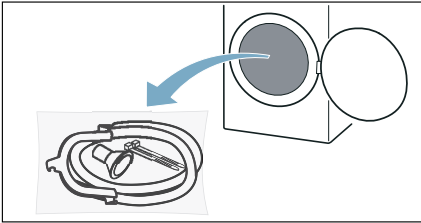

2. Retirez toutes les pièces du sac.

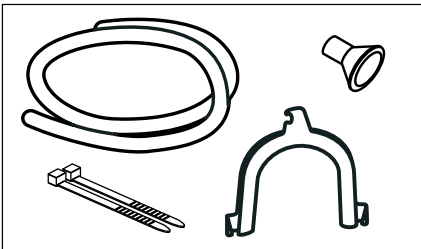

3. Retirez le tuyau de l'eau de condensation du support.

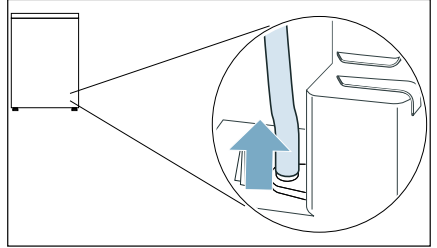

**Remarque :** À la livraison de l'appareil, le tuyau d'eau de condensation est fixé à un support.

4. Ramenez le tuyau d'eau de condensation en position de rangement.

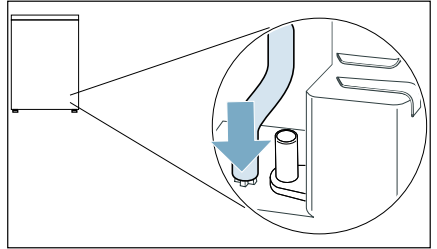

5. Retirez le tuyau d'évacuation de l'accessoire et poussez-le jusqu'en butée sur les supports détachés.

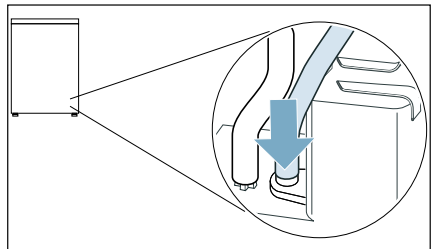

## fr Dériver l'eau de condensation

6. Enfoncez le flexible d'écoulement dans le guidage de flexible de l'appareil.

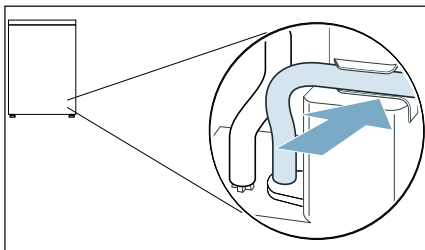

**Remarque :** Veillez à ne pas plier le tuyau d'évacuation.

7. Selon la situation de raccordement, fixez l'autre extrémité du tuyau d'évacuation avec les accessoires restants.

### Lavabo :

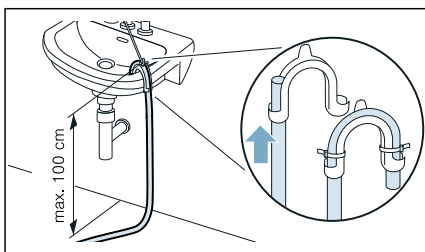

### Siphon :

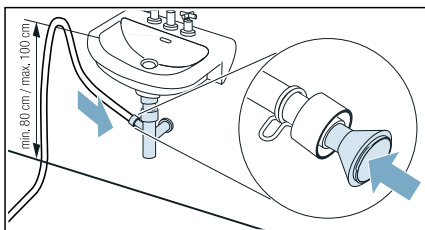

Le point de raccordement doit être fixé par un collier de serrage (plage de serrage 12-22 mm, commerce spécialisé).

En cas de raccordement à un siphon, veillez à ce que le tuyau d'évacuation se trouve au-dessus d'une hauteur de 80 cm min., mais sans dépasser 100 cm max.

### Siphon :

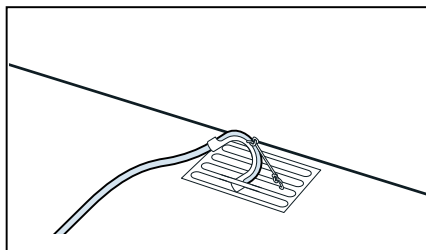

### Attention !

**Dégât matériel dû à une fuite ou par l'eau qui s'écoule.**

Sécurisez le flexible pour l'empêcher de glisser hors du lavabo. Ne pliez pas le tuyau d'évacuation. Respectez une différence de hauteur entre la surface d'implantation et l'orifice d'écoulement de 100 cm max.

### Attention !

**L'eau retenue peut être de nouveau aspirée dans l'appareil et occasionner des dégâts matériels.**

Vérifiez que l'eau s'écoule suffisamment vite par l'orifice. L'évacuation ne doit pas être obturée ni obstruée.

L'eau de condensation est maintenant évacuée par l'intermédiaire du tuyau d'évacuation, soit directement à l'égout, soit dans un lavabo.

**Remarque :** Si vous souhaitez dériver de nouveau l'eau de condensation dans le réservoir d'eau de condensation, exécutez ces étapes dans l'ordre inverse.

### Attention !

**Appareil endommagé et dommages matériels**

Si vous dérivez l'eau de condensation dans le réservoir d'eau de condensation du liquide peut s'échapper des supports et entraîner des dommages matériels. Avant de faire fonctionner l'appareil, fixez le tuyau d'eau de condensation sur les supports.



## Séchage avec le panier pour lainages

### Le panier pour lainages

**Remarque :** Le panier pour lainages est livré avec votre appareil\* ou peut être acheté en tant qu'accessoire auprès du service après-vente.

#### Attention !

#### Endommagement de l'appareil et des textiles

Le séchage effectué avec un panier pour lainages endommagé peut endommager l'appareil et les textiles. N'utilisez jamais l'appareil avec un panier pour lainages endommagé.

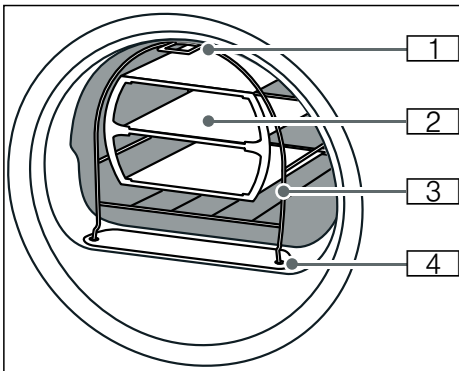

- 1 Pied pour la fixation au crochet dans la partie haute du capot avant de l'appareil
- 2 Insert pour le panier pour lainages
- 3 Panier pour lainages
- 4 Pieds pour la fixation dans le filtre à peluches

## Fixation du panier pour lainages

1. Introduisez les pieds du panier pour lainages dans les trous du filtre à peluches.

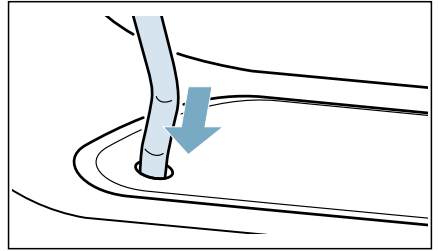

2. Fixez le panier pour lainages sur le crochet supérieur par l'avant.

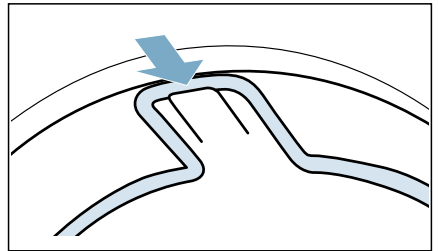

Le panier pour lainages doit maintenant être fixé au capot avant.

\* selon le modèle

## Exemples d'utilisation

### ■ Textiles

Les textiles doivent être essorés. Déposez les textiles dans l'insert de manière lâche, sans les écraser.

- Pantalon ou jupe

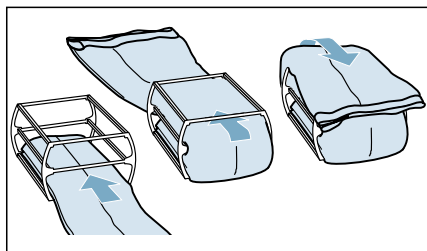

- Pull-over

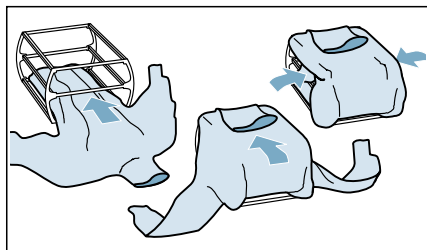

### ■ Chaussures de sport

Placez les chaussures de sport **sans** l'insert dans le panier pour lainages. Tirez au maximum la tige des chaussures. Retirez les semelles intérieures ou les talonnettes. Enroulez une serviette de toilette et placez-la sous les chaussures de sport, de sorte à obtenir une surface d'appui inclinée. Placez le talon des chaussures de sport sur la serviette de toilette.

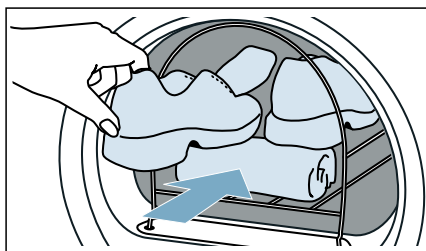

### ■ Animaux en peluche

Séchez les animaux en peluche dans le panier pour lainages sans l'insert. Ne mettez pas trop d'animaux en peluches dans le panier pour lainages, afin qu'ils ne tombent pas du panier.

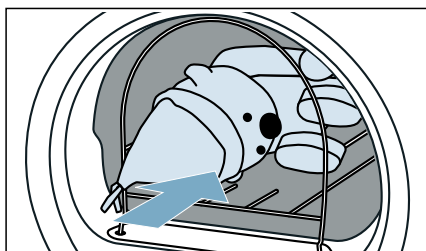



## Pose de l'insert et démarrage du programme

1. Posez l'insert avec les textiles ou les chaussures de sport ou encore les peluches dans le panier pour lainages.

### Attention !

#### Endommagement des textiles possible.

Mettez les textiles dans l'insert du panier pour lainages de telle manière qu'ils ne touchent pas le tambour.

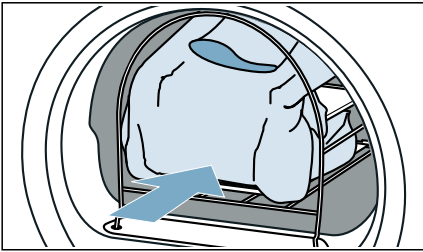

2. Sélectionnez le programme pour le panier pour lainages ou un programme de temps.  
→ "Tableau des programmes"  
à la page 24

3. Réglez la durée de séchage.  
Le tableau ci-dessous indique des exemples de charge avec leur degré de séchage réglable suggéré.

Pull-over en laine léger	env. 1h20
Pull-over en laine chaud	env. 1h30 à 3h
Jupe	env. 1h à 1h30
Pantalon	env. 1h à 1h30
Gants	env. 30 min.
Chaussures de sport	env. 1h30 / Avec aération max. 2h

**Remarque :** En cas de textiles plus épais ou à plusieurs couches, vous devez éventuellement allonger la durée de séchage, pour obtenir le degré de séchage voulu.

4. Démarrez le programme.
5. Après la fin du programme, retirez le linge et éteignez l'appareil.



## Nettoyage et entretien

### Nettoyage de l'appareil

#### **Mise en garde** **Danger de mort !**

Cet appareil fonctionne à l'électricité. Il existe un danger d'électrocution si vous entrez en contact avec des composants se trouvant sous tension. Veuillez par conséquent noter ce qui suit :

- Mettez l'appareil hors tension. Débranchez l'appareil du secteur (retirez la prise).
- Ne tenez jamais la prise de courant les mains mouillées.
- Pour retirer la fiche secteur de la prise de courant, tenez toujours la fiche elle-même et jamais le câble principal, sinon vous risquez d'endommager ce dernier.
- N'entreprenez pas de modifications techniques sur l'appareil ou ses équipements.
- Les réparations et autres travaux sur l'appareil doivent être effectuées uniquement par notre service après-vente ou par un électricien. Ceci s'applique également pour le remplacement du câble principal (si nécessaire).
- Des câbles principaux de rechange peuvent être commandés auprès de notre service après-vente.

#### **Mise en garde** **Risque d'empoisonnement !**

Des fumées toxiques peuvent être refoolées par des agents de nettoyage qui contiennent des solvants, par ex. du solvant de nettoyage. N'utilisez aucun agent de nettoyage contenant des solvants.

#### **Mise en garde** **Risque de choc électrique/de** **dommage matériel/de dommage à** **l'appareil !**

La pénétration d'humidité dans l'appareil peut provoquer un court-circuit.

N'utilisez pas d'appareil à pression ni d'appareil à vapeur, de tuyau, ni de pistolet pulvérisateur pour nettoyer votre appareil.

#### **Attention !** **Dompage matériel/dommage à** **l'appareil**

Des agents de nettoyage et des agents de prétraitement du linge (par ex. produit éliminant les taches, sprays de pré-lavage, etc.) risquent de causer des dommages s'ils entrent en contact avec les surfaces de l'appareil. Veuillez par conséquent noter ce qui suit :

- Évitez que ces agents n'entrent en contact avec les surfaces de l'appareil.
- N'utilisez rien d'autre que de l'eau et un chiffon doux et humide pour nettoyer l'appareil.
- Éliminez toute lessive, spray et autres résidus immédiatement.

## Nettoyage du capteur d'humidité

**Remarque :** Le capteur d'humidité mesure le degré d'humidité du linge. Après une longue durée d'utilisation, des résidus de calcaire ou de lessive et de produit peuvent se déposer. Ces dépôts doivent être retirés régulièrement, sinon le résultat de séchage peut être altéré.

1. Ouvrez le hublot.

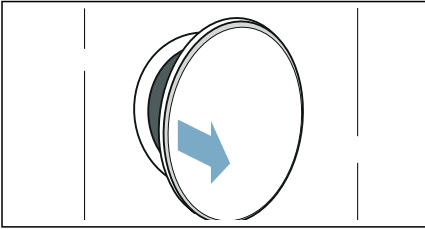

2. Nettoyez le capteur d'humidité avec une éponge rugueuse.

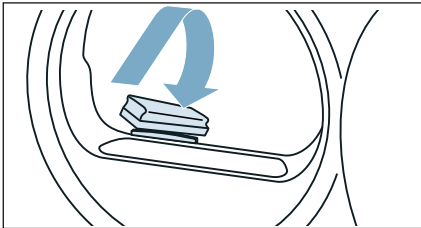

### Attention !

#### Le capteur d'humidité peut être endommagé.

Le capteur d'humidité est composé d'acier inoxydable. Ne nettoyez pas le capteur avec des produits abrasifs ni avec de la laine de verre.

## Nettoyer l'unité

Lors du séchage, les peluches et les cheveux se détachant du linge sont rassemblés dans l'unité. Nettoyez l'unité de l'appareil lorsque l'indication suivante apparaît : .

Vous pouvez également nettoyer l'unité de l'appareil lorsque l'indication n'apparaît pas, par ex. en cas d'encrassement visible.

### Mise en garde Risque de blessures !

Vous risquez de vous couper les mains sur les lamelles acérées de l'échangeur thermique.

N'effleurez pas les lamelles de l'échangeur thermique avec les mains.

**Remarque :** Laissez refroidir l'appareil environ 30 minutes après son utilisation avant de commencer à le nettoyer.

### Nettoyez l'unité comme suit :

1. Nettoyez le filtre à peluches. → Page 32
2. Ouvrez la trappe d'entretien au niveau de la poignée.

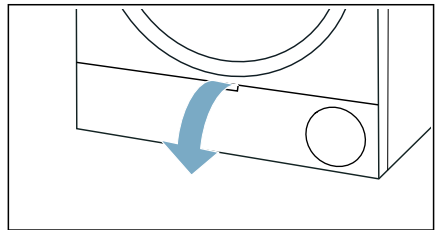

3. Déverrouillez le levier du couvercle de l'échangeur thermique.

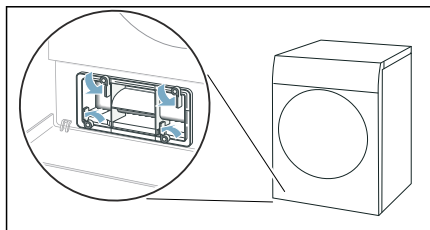

4. Retirez le couvercle de l'échangeur thermique sur la poignée.

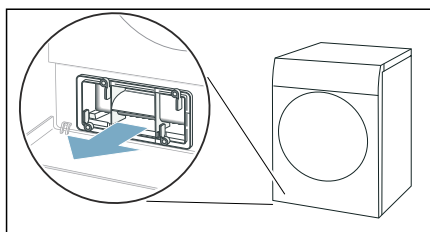

5. Retirez le matelas filtrant avec précaution du couvercle de l'échangeur thermique.

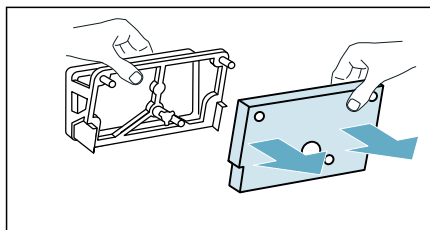

**Remarque :** Veillez à ne pas endommager le matelas filtrant.

6. Nettoyez le couvercle de l'échangeur thermique à l'aide d'une brosse douce.

**Remarque :** Veillez à ce qu'aucune impureté ne subsiste dans le joint.

7. Rincez le matelas filtrant à l'eau courante et faites en sortir l'eau à la main.

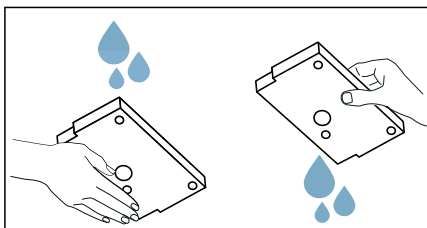

### Remarques

- En cas de fort encrassement, vous pouvez nettoyer le matelas filtrant avec précaution avec un aspirateur.
- Utilisez exclusivement de l'eau claire et aucun détergent pour nettoyer le matelas.

8. Insérez le matelas filtrant avec précaution sur les supports du couvercle de l'échangeur thermique.

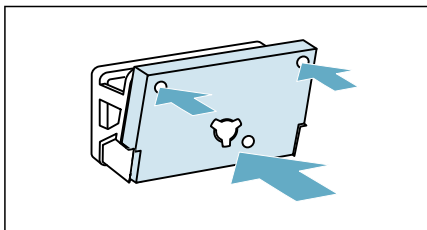

### Remarques

- Veillez à insérer le matelas filtrant propre et sec comme illustré dans les supports.
- Le matelas filtrant ne doit pas être déformé, endommagé ni placé à l'envers.
- Vous pouvez commander un nouveau matelas filtrant sous la référence de pièce de rechange : **12022801** auprès du service après-vente. Vous trouverez les données de contact pour tous les pays dans l'annuaire ci-joint du service après-vente.

9. Exécutez les étapes suivantes en cas d'encrassement visible (**en option**) :

a) Soulevez légèrement la patte centrale de l'insert.

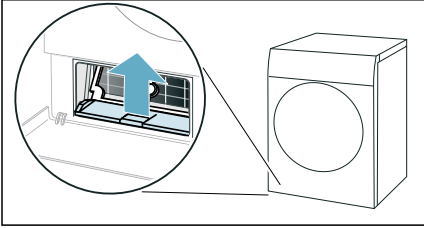

b) Enlevez l'insert à l'horizontale.

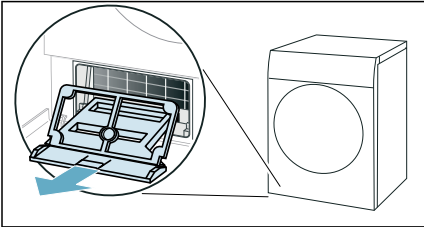

c) Rincez l'insert à l'eau courante puis séchez-le.

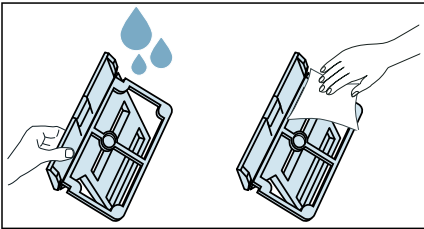

d) Nettoyez l'ouverture de l'appareil avec un chiffon doux et humide.

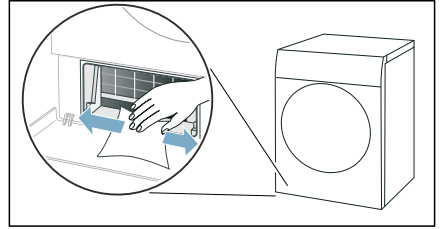

**Remarque :** Veillez à ne pas endommager l'échangeur thermique exposé.

e) Nettoyez les lamelles de l'échangeur thermique avec précaution avec un aspirateur et une brosse interchangeable.

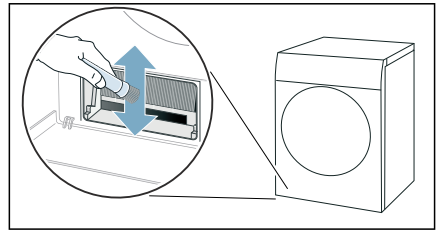

**Remarque :** Veillez à nettoyer les lamelles de l'échangeur thermique du haut vers le bas, et à ne pas les plier ni les endommager.

f) Insérez l'insert à l'horizontale jusqu'à ce que vous entendiez un clic.

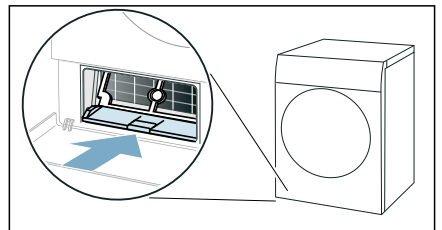

10. Insérez le couvercle de l'échangeur thermique à la poignée.

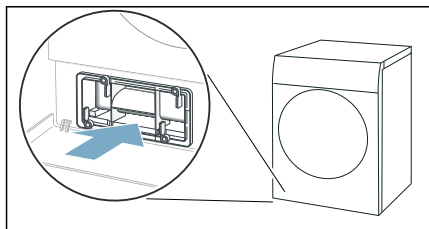

**Remarque :** Vous pouvez uniquement insérer le couvercle de l'échangeur thermique lorsque l'insert se trouve dans l'appareil.

11. Verrouillez le levier du couvercle de l'échangeur thermique.

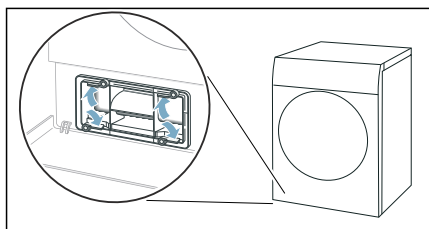

12. Fermez la trappe d'entretien.

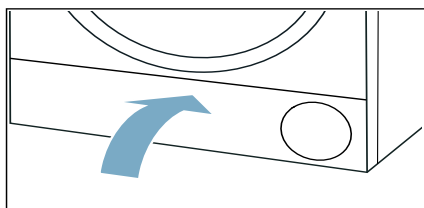

Vous avez nettoyé l'unité de l'appareil.

## Aide pour l'appareil

Dérangements	Cause/solution
L'appareil ne démarre pas	Vérifiez la fiche mâle et les fusibles.
Froissage.	<ul style="list-style-type: none"> <li>■ Quantité de linge dépassée ou mauvais programme sélectionné pour un type de textile. Vous trouverez toutes les informations nécessaires dans le tableau des programmes. → <i>Page 24</i></li> <li>■ Retirez le linge du tambour directement après le séchage. Si vous le laissez dans le tambour, il risque de se froisser.</li> </ul>
De l'eau s'écoule.	<ul style="list-style-type: none"> <li>■ L'appareil est peut-être incliné. Nivelez l'appareil.</li> <li>■ Assurez-vous que dans l'unité : <ul style="list-style-type: none"> <li>- le couvercle de l'échangeur thermique est correctement verrouillé.</li> <li>- le joint du couvercle de l'échangeur thermique n'est pas pollué.</li> </ul> → <i>Page 43</i> </li> <li>■ Si le tuyau d'évacuation* en option est installé, assurez-vous qu'il est correctement raccordé. → <i>Page 37</i></li> </ul>
L'appareil est en pause, mais le tambour tourne.	L'appareil a détecté une température élevée et a démarré le processus CoolDown. La régulation de la température peut prendre jusqu'à 10 minutes. Vous pouvez interrompre le processus CoolDown à tout moment en ouvrant le hublot.
Le programme ne démarre pas	<p>Assurez-vous que :</p> <ul style="list-style-type: none"> <li>■ le hublot est fermé,</li> <li>■  3 sek. (Sécurité enfants 3 sec.) est désactivée</li> <li>■ vous avez appuyé sur Départ/Pause Rajout de linge</li> </ul> <p><b>Remarque :</b> Si un report du programme est réglé via <b>Fin dans</b>, le programme démarre ultérieurement.</p>
La durée du programme affichée change en cours de séchage.	Il ne s'agit pas d'un défaut. Le capteur d'humidité détermine l'humidité résiduelle du linge et adapte la durée du programme (en dehors des programmes de temps).

Le linge n'est pas correctement séché ou est encore trop humide.	<ul style="list-style-type: none"> <li>■ Le linge chaud paraît plus humide à la fin du programme qu'il ne l'est réellement. Étendez-le linge et laissez-le refroidir.</li> <li>■ Adaptez le degré de séchage ou augmentez le niveau de séchage. Cela prolonge la durée de séchage à une température qui reste identique.</li> <li>■ Sélectionnez un programme de temps pour un séchage supplémentaire du linge encore humide.</li> <li>■ Sélectionnez un programme de temps pour une charge de linge plus faible.</li> <li>■ Ne dépassez pas la quantité maximale de linge d'un programme. → Page 24</li> <li>■ Nettoyez le capteur d'humidité du tambour. Une fine couche de calcaire ou de résidus de lessive et de produit d'entretien peut se déposer sur le capteur et l'empêcher de bien fonctionner. → Page 43</li> <li>■ Le séchage a été interrompu à cause d'une coupure de courant, d'un réservoir d'eau de condensation plein ou en raison du dépassement de la durée de séchage maximale.</li> </ul> <p><b>Remarque :</b> Veuillez également prendre connaissance des conseils relatifs au linge. → Page 27</p>
L'humidité de la pièce augmente.	Veuillez à ce que l'aération de la pièce soit suffisante.
Bruits inhabituels lors du séchage.	Lors du séchage, des odeurs liées à l'utilisation de l'appareil surgissent via la pompe et le compresseur. Celles-ci n'indiquent pas de dysfonctionnement de l'appareil.
L'appareil a l'air froid malgré le séchage.	Il ne s'agit pas d'un défaut. L'appareil équipé d'une pompe à chaleur sèche de manière efficace à basses températures.
Le programme de séchage est interrompu.	Si le programme de séchage est interrompu en raison d'une coupure de courant, redémarrez le programme ou retirez le linge et étendez-le.
La durée de séchage est trop longue.	<ul style="list-style-type: none"> <li>■ L'appareil peut être pollué par des peluches. Cela augmente la durée de séchage.             <ul style="list-style-type: none"> <li>- Retirez les peluches. → Page 32</li> <li>- Nettoyez l'unité. → Page 43</li> </ul> </li> <li>■ L'échangeur thermique peut être pollué par des peluches. En cas d'encrassement visible nettoyez l'échangeur thermique avec précaution avec un aspirateur. → Page 43</li> <li>■ Une entrée d'air obstruée ou non librement accessible sur l'appareil peut augmenter la durée de séchage. Dégagez l'entrée d'air.</li> <li>■ Si la température ambiante est inférieure à 15°C et supérieure à 30 C, la durée de séchage peut s'allonger.</li> <li>■ Une circulation de l'air insuffisante dans la pièce peut prolonger la durée de séchage. Aérez suffisamment la pièce.</li> </ul>

\* selon l'équipement de l'appareil ou l'accessoire disponible

**Remarque :** Si vous ne parvenez pas à remédier à la panne par vous-même en éteignant et en rallumant l'appareil, veuillez contacter le service après-vente. → Page 52





## Transport de l'appareil

### **⚠ Mise en garde**

#### **Risque de blessure/de dommage matériel/de dommage à l'appareil !**

Si vous saisissez l'appareil par des parties saillantes quelconques (par ex. le hublot de l'appareil) en vue de le soulever ou de le déplacer, ces parties risquent de se briser et de vous blesser. Ne saisissez pas l'appareil par ses parties saillantes pour le déplacer.

### **⚠ Mise en garde**

#### **Risque de blessure !**

- Cet appareil est très lourd. Vous risquez de vous blesser en le soulevant. Ne soulevez pas l'appareil vous-même.
- L'appareil présente des arêtes vives sur lesquelles vous risquez de vous couper les mains. Ne saisissez pas l'appareil par ses arêtes vives. Portez des gants de protection pour le soulever.

#### **Préparez l'appareil pour le transport comme suit :**

1. Enlevez à l'horizontal le réservoir d'eau de condensation et videz-le.

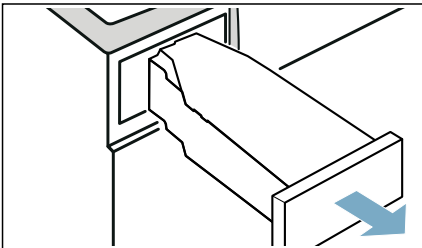

2. Réinsérez le réservoir d'eau de condensation dans l'appareil jusqu'à ce qu'il s'encliquette.

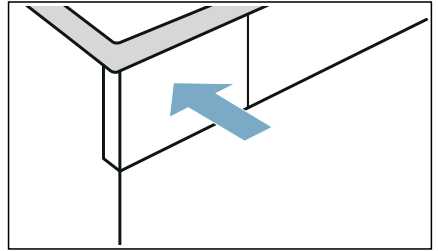

3. Allumez l'appareil.
4. Réglez un programme de votre choix.
5. Appuyez sur **Départ/Pause Rajout de linge**.
6. Patientez 5 minutes. L'eau de condensation est pompée.
7. Videz de nouveau le réservoir d'eau de condensation.
8. S'il est installé, retirez le tuyau d'évacuation du lavabo, du siphon ou de la bouche d'égoût.  
→ Page 37

#### **Attention !**

Sécurisez le flexible sur l'appareil pour l'empêcher de glisser. Le tuyau d'évacuation ne doit pas être plié.

9. Mettez l'appareil hors tension.
10. Débranchez la prise de l'appareil du secteur.

L'appareil est maintenant prêt pour le transport.

#### **Attention !**

#### **Appareil endommagé et dommages matériels**

Il reste toujours un peu d'eau dans l'appareil malgré la vidange. L'eau résiduelle risque de couler et de provoquer des dommages. Par conséquent, transportez l'appareil debout.



## Valeurs de consommation

### Tableau des valeurs de consommation

Programme	Vitesse à laquelle le linge a été essoré (en tr/min)	Durée** (en min.)		Consommation d'énergie** (en kWh)	
<b>Coton</b>		<b>9 kg</b>	<b>4,5 kg</b>	<b>9 kg</b>	<b>4,5 kg</b>
Prêt à ranger *	1400	196	122	1,81	1,09
	1000	225	137	2,08	1,23
	800	254	153	2,35	1,37
Prêt à repasser *	1400	142	89	1,31	0,75
	1000	171	104	1,58	0,89
	800	200	120	1,85	1,03
<b>Synthétiques</b>		<b>3,5 kg</b>		<b>3,5 kg</b>	
Prêt à ranger *	800	67		0,57	
	600	78		0,67	

\* Réglage du programme selon la norme en vigueur EN61121 en utilisant le tuyau de vidange externe.

\*\* Les valeurs peuvent différer des valeurs indiquées en fonction du type de textile, de la composition du linge à sécher, de l'humidité résiduelle du textile, du degré de séchage réglé, de la charge, des conditions environnantes, ainsi que lors de l'activation de fonctions supplémentaires.

### Programme le plus efficace pour les textiles en coton

Le programme coton standard suivant (signalé par ) convient pour sécher du linge en coton normalement humide et est le plus efficace vis-à-vis de la consommation d'énergie pour sécher du linge humide.

#### Programme standard pour du coton conformément au règlement CE 932/2012 actuel

Programme + degré de séchage voulu	Charge (en kg)	Consommation d'énergie (en kWh)	Durée du programme (en min.)
Coton +  Prêt à ranger	9/4,5	2,08/1,23	225/137

Réglage du programme pour des essais et le label énergétique, conformément à la directive 2010/30/CE.

## Données techniques

### Dimensions :

850 x 600 x 640 mm

(hauteur x largeur x profondeur)

### Poids :

56 kg (selon le modèle)

### Raccordement au secteur :

Tension du secteur 220 - 240 V, 50Hz

Intensité nominale 10 A

Puissance nominale 600 W

### Charge de linge maximale :

9 kg

### Puissance absorbée hors service :

0,10 W

### Puissance absorbée en mode veille :

0,10 W

### Éclairage intérieur du tambour\*

### Température ambiante :

5 - 35°C

## Mise au rebut



Mettez l'emballage et l'appareil au rebut dans le respect de l'environnement.



Cet appareil est labellisé conformément à la directive européenne 2012/19/CE sur les appareils électriques et électroniques usagés (waste electrical and electronic equipment – WEEE).

Cette directive fixe le cadre, en vigueur sur tout le territoire de l'UE, d'une reprise et d'un recyclage des appareils usagés.

### Attention !

#### Risque d'incendie/risque d'intoxication/dommages matériels et endommagement de l'appareil

L'appareil contient un fluide réfrigérant respectueux de l'environnement, mais inflammable R290. Une mise au rebut incorrecte pourrait provoquer un incendie ou des empoisonnements. Mettez l'appareil au rebut de manière correcte et n'endommagez pas les tuyaux du circuit réfrigérant.

\* selon l'équipement de l'appareil

## Service après-vente

Si vous ne parvenez pas à remédier à la panne par vous-même en éteignant et en rallumant l'appareil, veuillez contacter le service après-vente. → Coordonnées du service après-vente jointes ou sur la 4e de couverture

Nous trouverons toujours une solution adaptée, également afin d'éviter des déplacements inutiles d'un technicien.

Veuillez indiquer au service après-vente le numéro de série (E-Nr.) et le numéro de fabrication (FD) de l'appareil.

E-Nr. _____	FD _____
-------------	----------

E-Nr.      Numéro de série  
FD        Numéro de fabrication

Vous trouverez ces indications aux endroits suivants \*selon le modèle :

à l'intérieur du hublot\*/de la trappe de service ouverte\* et au dos de l'appareil.

### **Faites confiance aux compétences du fabricant.**

Adressez-vous à nous. Vous vous assurez ainsi que les réparations seront réalisées par des techniciens du SAV formés à cet effet et avec des pièces de rechange d'origine.