



MARQUE: PHILIPS

REFERENCE: NT5175/16

CODIC: 4198735

Always here to help you

Register your product and get support at
www.philips.com/welcome

NT5175

Question?
Contact
Philips



User manual

PHILIPS

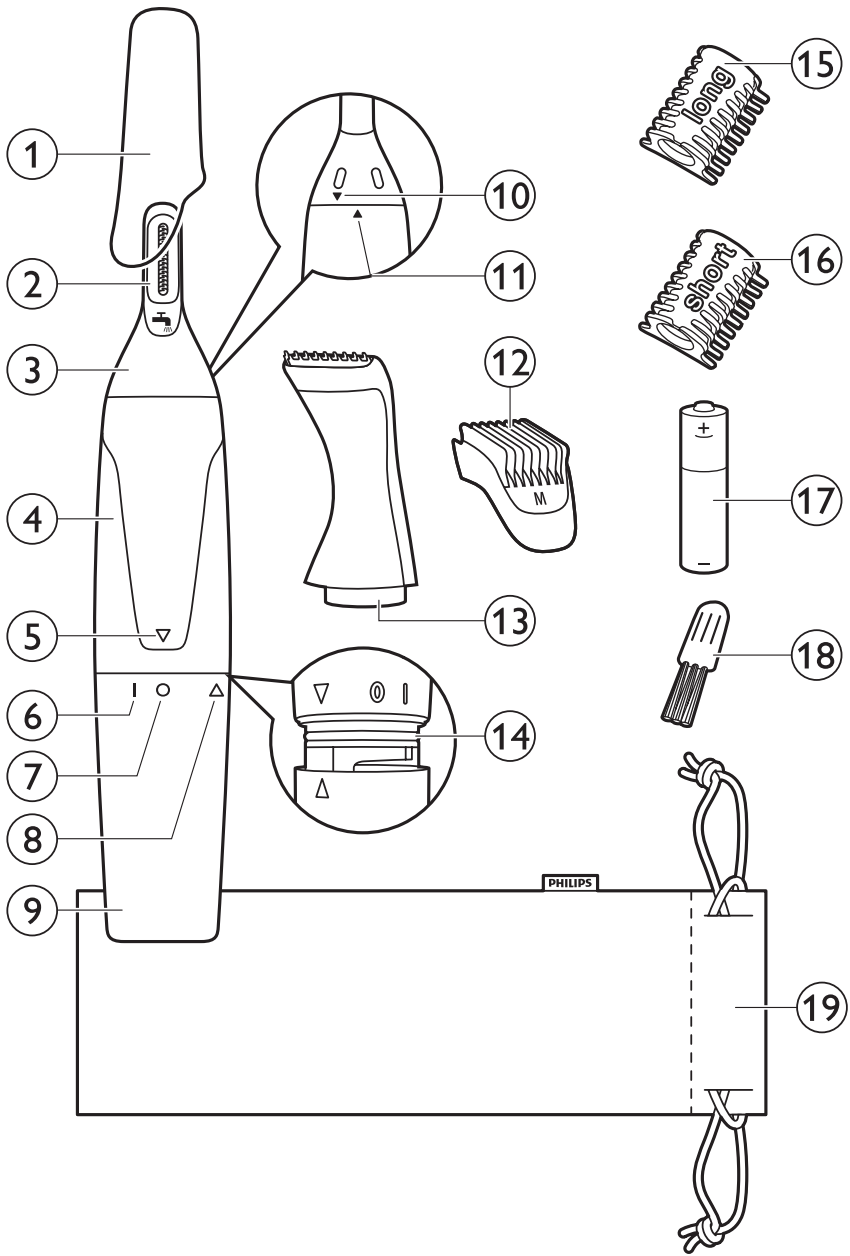

Introduction

Félicitations pour votre achat et bienvenue dans l'univers Philips !
 Pour profiter pleinement de l'assistance Philips, enregistrez votre produit sur le site à l'adresse suivante : www.philips.com/welcome.

Description générale (fig. 1)

- 1 Couvercle de protection
- 2 Élément de coupe
- 3 Tête de tonte
- 4 Poignée
- 5 Indicateur de réglage
- 6 Indicateur de marche
- 7 Indicateur d'arrêt
- 8 Indicateur d'ouverture
- 9 Couvercle du compartiment à pile
- 10 Indication de verrouillage
- 11 Indication de déverrouillage
- 12 Sabot de précision (3 mm)
- 13 Tête de tonte de précision
- 14 Bague d'étanchéité
- 15 Grand sabot pour sourcils (5 mm)
- 16 Petit sabot pour sourcils (3 mm)
- 17 Pile alcaline AA jetable
- 18 Brossette de nettoyage
- 19 Trousse de rangement

Important

Lisez attentivement ce mode d'emploi avant d'utiliser l'appareil et conservez-le pour un usage ultérieur.

Avertissement

- Cet appareil peut être utilisé par des enfants âgés de 8 ans ou plus, des personnes dont les capacités physiques, sensorielles ou intellectuelles sont réduites ou des personnes manquant d'expérience et de connaissances, à condition que ces enfants ou personnes soient sous surveillance ou qu'ils aient reçu des instructions quant à l'utilisation sécurisée de l'appareil et qu'ils aient pris connaissance des dangers encourus. Les enfants ne doivent pas jouer avec l'appareil. Le nettoyage et l'entretien ne doivent pas être réalisés par des enfants sans surveillance.

Attention

- Ne plongez pas le bloc moteur dans l'eau ni dans d'autres liquides, et ne le rincez pas sous le robinet.
- Cet appareil fonctionne uniquement avec une pile.
- N'utilisez pas l'appareil si les blocs tondeuses de la tête de tonte pour nez/oreille et la tête de tonte de précision, les sabots ou le bloc moteur sont endommagés ou cassés car il existe un risque de blessure.
- Conservez l'appareil à une température comprise entre 15 °C et 35 °C.
- Cet appareil a été conçu uniquement pour tondre les poils du nez et des oreilles et pour façonner les contours des poils du visage. Avec les sabots pour sourcils, vous pouvez utiliser l'appareil pour tondre les sourcils. Avec la tête de tonte de précision, vous pouvez également la possibilité de tondre les poils du cou. N'utilisez pas l'appareil à d'autres fins.

- Si vous n'utilisez pas l'appareil pendant une période prolongée, retirez la pile.
- Si l'appareil devait être soumis à une forte variation de température, de pression ou d'humidité, laissez-le s'acclimater pendant 30 minutes avant de l'utiliser.
- Pour des raisons d'hygiène, l'appareil doit être utilisé par une seule personne.

Champs électromagnétiques (CEM)

Cet appareil Philips est conforme à toutes les normes et à tous les règlements applicables relatifs à l'exposition aux champs électromagnétiques (CEM).

Avant utilisation

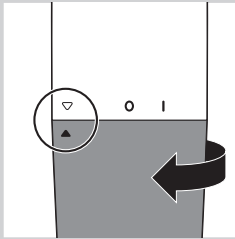

- 1** Pour enlever le couvercle du compartiment à pile, tournez-le dans le sens des aiguilles d'une montre jusqu'à ce que l'indicateur de réglage pointe vers l'indicateur d'ouverture (▼).

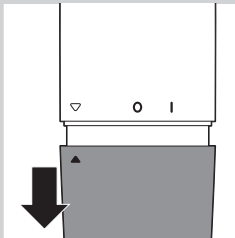

- 2** Retirez le couvercle du compartiment à pile de la poignée.

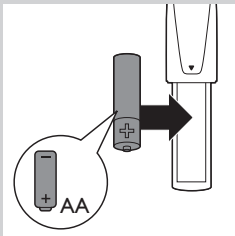

- 3** Insérez la pile dans le compartiment.

Veillez à respecter la polarité de la pile.

Remarque : L'appareil fonctionne avec une pile AA R6 de 1,5 V (fournie). Utilisez de préférence une pile alcaline Philips. L'autonomie d'une pile alcaline AA neuve est de 2 heures.

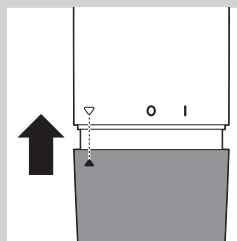

4 Repositionnez le couvercle du compartiment à pile sur la poignée.

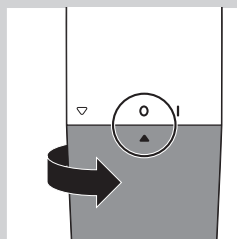

5 Faites tourner le couvercle du compartiment à pile dans le sens inverse des aiguilles d'une montre jusqu'à ce que l'indicateur de réglage pointe vers l'indicateur d'arrêt (0).

Pour éviter tout dommage dû à une fuite de la pile :

- n'exposez pas l'appareil directement aux rayons du soleil ;
- n'exposez pas l'appareil à des températures supérieures à 35 °C ;
- retirez la pile si vous n'utilisez pas l'appareil pendant un mois ou plus ;
- si la pile est usée, retirez-la toujours de l'appareil.

Utilisation de l'appareil

Vous pouvez utiliser la tête de tonte pour tondre les poils du nez et des oreilles. Si vous mettez l'un des sabots pour sourcils sur la tête de tonte, vous pouvez aussi l'utiliser pour tondre les poils des sourcils et de la nuque.

Coupe des poils du nez

Les narines doivent être propres.

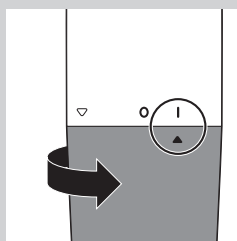

1 Pour allumer l'appareil, faites tourner le couvercle du compartiment à pile de la position d'arrêt (0) à la position de marche (I).

2 Introduisez soigneusement la tête de tonte dans l'une de vos narines.

N'introduisez pas la tête de tonte sur plus de 0,5 cm dans les narines.



3 Déplacez lentement la tête de tonte pour enlever tous les poils superflus de vos narines.

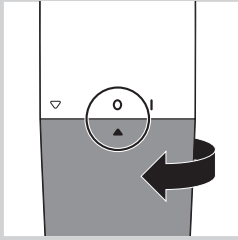

- 4** Pour éteindre l'appareil, réglez le couvercle du compartiment à pile sur l'indicateur d'arrêt (0).

Coupe des poils des oreilles

Assurez-vous que vos oreilles sont propres.

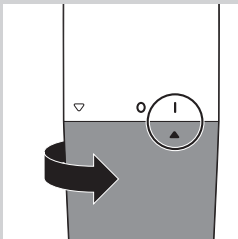

- 1** Pour allumer l'appareil, faites tourner le couvercle du compartiment à pile de la position d'arrêt (0) à la position de marche (I).

- 2** Déplacez lentement la tête de tonte autour du pavillon de l'oreille pour couper les poils superflus.

- 3** Introduisez la tête de tonte dans l'oreille.

N'introduisez pas la tête de tonte sur plus de 0,5 cm dans votre oreille pour ne pas endommager le tympan.

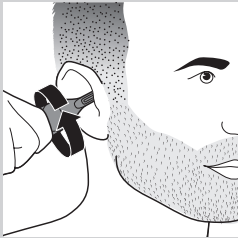

- 4** Déplacez lentement la tête de tonte autour de votre oreille pour éliminer les poils superflus.

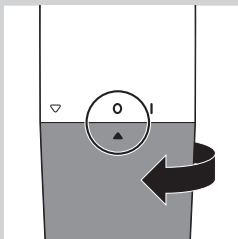

- 5** Pour éteindre l'appareil, réglez le couvercle du compartiment à pile sur l'indicateur d'arrêt (0).

Tonte des sourcils avec les sabots pour sourcils

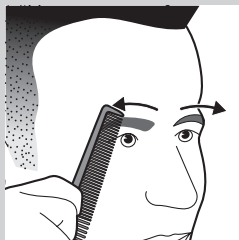

- 1** Peignez vos sourcils dans le sens de leur pousse.
- 2** Choisissez le petit ou le grand sabot en fonction de la longueur de poil souhaitée.
 - Petit sabot : 3 mm
 - Grand sabot : 5 mm

Conseil : Nous vous conseillons d'utiliser d'abord le grand sabot. Si après cela vos sourcils vous semblent trop longs, utilisez le petit sabot.

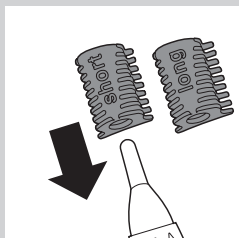

- 3** Faites glisser le sabot pour sourcils sur la tête de tonte.

Vérifiez que le sabot pour sourcils est correctement inséré dans les rainures situées sur les deux côtés de l'appareil.



- 4** Déplacez le sabot sur les sourcils de la pointe extérieure vers la base du nez (dans le sens inverse de la pousse des poils).

Contours avec la tête de tonte de précision

Vous pouvez utiliser la tête de tondeuse de précision pour dessiner et entretenir la barbe, les pattes et les poils du cou. Vous pouvez également utiliser la tête de tonte de précision pour tondre les poils du cou.

Général

- 1** Pour retirer la tête de tonte du bloc moteur, tournez la tête de tonte dans le sens inverse des aiguilles d'une montre jusqu'à ce que l'indicateur de verrouillage pointe vers l'indication de déverrouillage. Retirez alors la tête de tonte de la poignée.
- 2** Pour fixer la tête de tonte de précision, alignez l'indicateur de verrouillage avec l'indication de déverrouillage et fixez la tête de tonte de précision sur la poignée. Faites alors tourner la tête de tonte de précision dans le sens des aiguilles d'une montre jusqu'à ce que l'indicateur de verrouillage pointe sur l'indication de verrouillage (I).

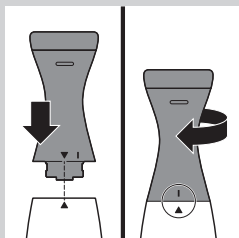
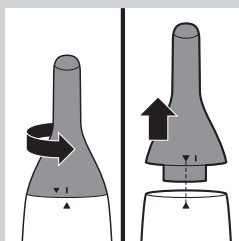

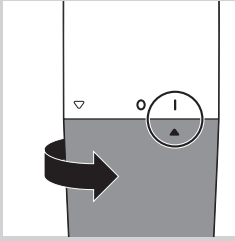

3 Pour allumer l'appareil, tournez le couvercle du compartiment à pile vers la droite jusqu'à ce que l'indicateur de réglage pointe sur l'indicateur de marche (I).

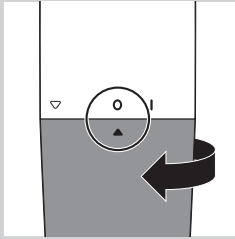

5 Pour éteindre l'appareil, tournez le couvercle du compartiment à pile dans le sens des aiguilles d'une montre jusqu'à ce que l'indicateur de réglage pointe sur l'indicateur d'arrêt (0).

Tonte de précision avec le sabot de précision

Avec le sabot de précision, vous pouvez tondre à une longueur de 3 mm.

Remarque : Lorsque vous utilisez la tête de tonte de précision pour la première fois, placez toujours le sabot de précision sur la tête de tonte de précision.

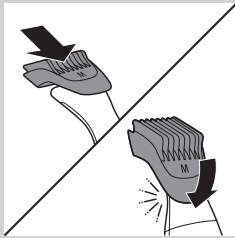

1 Faites glisser le sabot de précision sur l'avant de la tête de tonte de précision et poussez-le vers l'arrière jusqu'à ce qu'il s'enclenche (clic).



2 Pour obtenir des résultats optimaux, déplacez l'appareil dans le sens inverse de la pousse des poils.

Remarque : Effectuez des mouvements uniformes et tout en douceur et veillez à ce que la surface du sabot de précision reste toujours en contact avec la peau.

Tonte de précision sans le sabot de précision

Avec la tête de tonte de précision sans sabot, vous pouvez tondre des poils d'une longueur de 0,5 mm, pour un effet « barbe de trois jours ».

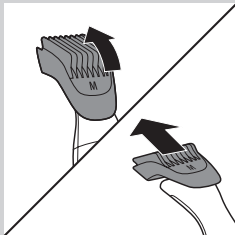

1 Poussez l'arrière du sabot de précision hors de la tête de tonte de précision et faites-le glisser hors de la tête de tonte de précision.

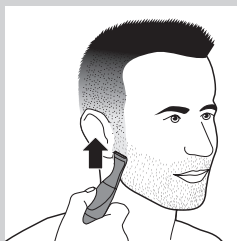

- 2** Pour obtenir des résultats optimaux, déplacez l'appareil dans le sens inverse de la pousse des poils.

Remarque : Effectuez des mouvements uniformes et tout en douceur et veillez à ce que la surface de la tête de tonte de précision reste toujours en contact avec la peau.

Nettoyage

Nettoyez l'appareil immédiatement après utilisation ou lorsqu'une quantité importante de poils ou de poussière s'est accumulée dans les blocs tondeuses.

Attention : Ne plongez pas le bloc moteur dans l'eau ni dans d'autres liquides, et ne le rincez pas sous le robinet.

N'utilisez jamais d'air comprimé, de tampons à récurer, de produits abrasifs ou de détergents agressifs tels que de l'essence ou de l'acétone pour nettoyer l'appareil.

Ne tapez pas sur les blocs tondeuses.

N'utilisez pas d'objet pointu pour nettoyer les blocs tondeuses.

- 1** Assurez-vous que l'appareil est éteint.

- 2** Rincez le bloc tondeuse de la tête de tonte pour nez/oreille à l'eau chaude.

- 3** Allumez l'appareil et rincez à nouveau le bloc tondeuse pour éliminer les poils restants. Ensuite, éteignez l'appareil une nouvelle fois.

Conseil : La meilleure façon de nettoyer le bloc tondeuse est de l'immerger dans un bol d'eau chaude pendant quelques minutes, puis d'allumer l'appareil.

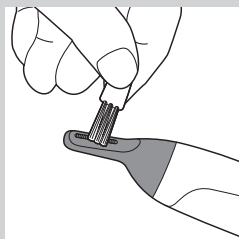
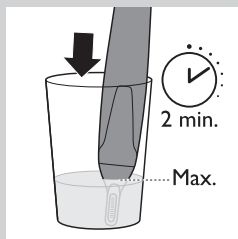
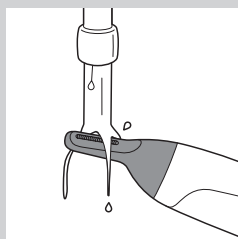

Remarque : Vous pouvez également utiliser la brosse de nettoyage pour nettoyer la tête de tonte pour nez/oreille.



- 4** Rincez les sabots pour sourcils à l'eau tiède.

Remarque : Vous pouvez également utiliser la brosse de nettoyage pour nettoyer les sabots pour sourcils.

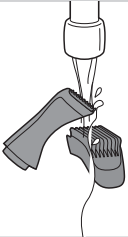

- 5** Rincez la tête de tonte de précision et le sabot de précision à l'eau tiède.

Remarque : Vous pouvez également utiliser la brosse de nettoyage pour nettoyer la tête de tonte de précision.

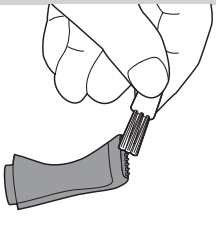

- 6** Laissez sécher toutes les pièces complètement avant de réutiliser l'appareil.

Rangement

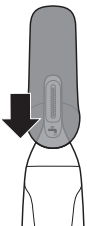

- 1** Placez la coque de protection sur la tête de tonte.
2 Rangez l'appareil dans la housse fournie.

Remplacement

Si le bloc tondeuse, la tête de tonte de précision ou les sabots sont endommagés ou usés, remplacez-les toujours par des pièces d'origine Philips. Pour acheter des accessoires ou des pièces de rechange, visitez le site Web **www.philips.com/service** ou rendez-vous chez votre revendeur Philips. Vous pouvez également contacter le Service Consommateurs Philips de votre pays (voir le dépliant de garantie internationale pour les coordonnées).

Environnement



- Ce symbole sur un produit indique que ce dernier est conforme à la directive européenne 2012/19/UE.



- Ce symbole signifie que le produit contient des piles conformes à la directive européenne 2006/66/CE, qui ne doivent pas être mises au rebut avec les déchets ménagers.
- Renseignez-vous sur les dispositions en vigueur dans votre région concernant la collecte séparée des appareils électriques et électroniques et des piles. Respectez les réglementations locales et ne jetez pas le produit et les piles avec les ordures ménagères. La mise au rebut citoyenne des anciens produits et des piles permet de protéger l'environnement et la santé.

Retrait des piles jetables

Pour retirer les piles jetables, reportez-vous au chapitre « Avant utilisation », section « Installation des piles ».

Garantie et assistance

Si vous avez besoin d'une assistance ou d'informations supplémentaires, consultez le site Web **www.philips.com/support** ou lisez le dépliant séparé sur la garantie internationale.

Limites de la garantie

Étant susceptible de s'user, le bloc tondeuse n'est pas couvert par la garantie internationale.

Dépannage

Cette rubrique présente les problèmes les plus courants que vous pouvez rencontrer avec votre appareil. Si vous ne parvenez pas à résoudre le problème à l'aide des informations ci-dessous, rendez-vous sur **www.philips.com/support** pour consulter les questions fréquemment posées, ou contactez le Service Consommateurs de votre pays.

Problème	Cause possible	Solution
L'appareil tire les poils.	Vous déplacez l'appareil trop rapidement.	N'effectuez pas de mouvements brusques.
	La pile jetable est vide.	Insérez une nouvelle pile.
L'appareil ne fonctionne pas.	La pile jetable est vide ou a été mal insérée.	Remplacez la pile ou insérez-la correctement.
	Le bloc tondeuse de la tête de tonte pour nez/oreille/sourcil est très sale, par exemple parce que du mucus nasal a séché à l'intérieur du bloc tondeuse.	Pour nettoyer le bloc tondeuse, immergez-le dans un bol d'eau chaude pendant quelques minutes. Ensuite, allumez l'appareil.