



MARQUE: DELONGHI

REFERENCE: EN750 MB LATITISSIMA

CODIC: 4005031



NESPRESSO®

\* Via machine



**De'Longhi**

*Lattissima Pro*

My  
Machine\*



<b>EN - FR</b>	4-21
<b>DE-IT</b>	22-39
<b>ES-PT</b>	40-57
<b>NL-GR</b>	58-75
<b>HU-CZ</b>	76-93
<b>PL-RU</b>	94-111



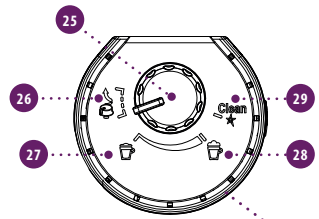
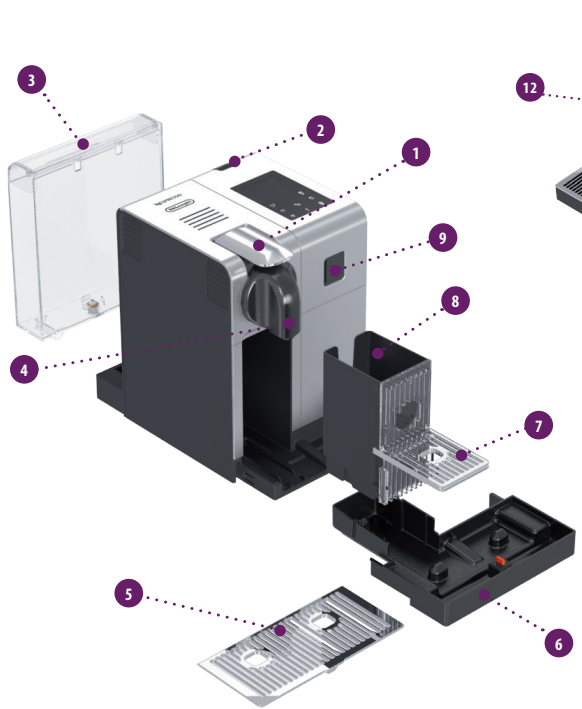

## Overview of machine/ Vue d'ensemble de la machine

- ➊ Machine in coffee only configuration/  
Machine en configuration Café uniquement
- ➋ Machine with Rapid Cappuccino System (for Cappuccino)/  
Machine avec le Rapid Cappuccino System (pour les Cappuccinos)
- ➌ Machine with hot water spout/  
Machine avec la buse Eau Chaude
- ➍ Lever/Levier
- ➎ ON/OFF button/Bouton ON/OFF
- ➏ Water tank/Réservoir d'eau
- ➐ Coffee outlet/Sortie Café
- ➑ Drip grid/Grille d'égouttage
- ➒ Drip tray/Bac d'égouttage
- ➓ Pivoting cup support (not removable)/  
Support-tasse basculant (non amovible)
- ➔ Used capsule container/Bac à capsules usagées
- ➕ Steam connector door/Porte d'accès au connecteur vapeur
- ➖ Telescopic hot water spout/Buse Eau Chaude télescopique
- ➗ Hot water spout storage area/  
Espace de rangement de la buse eau chaude
- ➘ Steam connector/Connecteur vapeur

## Display (preparations)/ Ecran (préparations)

- ➙ Lungo/Lungo
- ➚ Espresso/Espresso
- ➛ Ristretto/Ristretto
- ➜ Hot water/Eau chaude
- ➝ Warm milk/Lait chaud
- ➞ Cappuccino/Cappuccino
- ➟ Latte Macchiato/Latte Macchiato

## Display (navigation)/ Ecran (navigation)

- ➠ Menu/Menu
- ➡ Scroll up when Menu is activated/  
Défilement vers le haut lorsque le Menu est activé
- Option selection when Menu is activated/  
Sélection des options lorsque le Menu est activé
- ➣ Scroll down when Menu is activated/  
Défilement vers le bas lorsque le Menu est activé
- Text display/Ecran d'affichage

## Rapid Cappuccino System (R.C.S.)/ Rapid Cappuccino System (R.C.S.)

- ➥ Milk Froth regulator knob/Bouton de réglage de mousse de lait
- ➦ Insert position for Milk froth regulator knob/  
Position d'insertion du bouton rotatif de réglage de mousse
- ➧ Min. froth/Mousse min.
- ➨ Max. froth/Mousse max.
- ➩ «CLEAN»: automatic rinsing function/  
«CLEAN»: fonction de rinçage automatique
- ➪ Milk container Lid/Couvercle du réservoir à lait
- ➫ Milk spout/Buse à lait
- ➬ Milk container/Réservoir à lait
- ➭ Milk aspiration tube/Tuyau d'aspiration de lait
- ➮ R.C.S. connector/Connecteur du R.C.S.

*Nespresso*, an exclusive system creating the perfect Espresso, time after time. All *Nespresso* machines are equipped with a unique extraction system that guarantees up to 19 bar pressure. Each parameter has been calculated with great precision to ensure that all the aromas from each Grand Cru can be extracted, to give the coffee body and create an exceptionally thick and smooth crema.

*Nespresso* est un système unique offrant un Espresso parfait, tasse après tasse. Toutes les machines *Nespresso* sont équipées d'un système d'extraction unique à très haute pression allant jusqu'à 19 bar. Chaque paramètre est calculé avec précision pour exprimer la totalité des arômes de chaque Grand Cru, lui donner du corps et offrir une crème d'une densité et d'une onctuosité incomparables.

## CONTENT/CONTENT

 **CAUTION:** when you see this sign, please refer to the safety precautions to avoid possible harm and damage.

 **INFORMATION:** when you see this sign, please take note of the advice for the correct and safe usage of your coffee machine.

 **AVERTISSEMENT:** lorsque ce symbole apparaît, veuillez consulter les consignes de sécurité pour éviter d'éventuels dangers et dommages.

 **INFORMATION:** lorsque ce symbole apparaît, veuillez prendre connaissance du conseil pour une utilisation sûre et conforme de votre appareil.

<b>OVERVIEW/VUE D'ENSEMBLE</b> .....	<b>04</b>	<b>VOLUME FACTORY SETTINGS/RÉGLAGES USINE</b> .....	<b>15</b>
<b>PACKAGING CONTENT/CONTENU DE L'EMBALLAGE</b> .....	<b>06</b>	<b>DESCALING/DÉTARTRAGE</b> .....	<b>16</b>
<b>MENU NAVIGATION/MENU/NAVIGATION</b> .....	<b>06</b>	<b>WATER HARDNESS SETTING/RÉGLAGE DE LA DURETÉ D'EAU</b> .....	<b>17</b>
<b>MENU LIST/LISTE DU MENU</b> .....	<b>07</b>	<b>TROUBLESHOOTING/DÉPANNAGE</b> .....	<b>18</b>
<b>FIRST USE OR AFTER A LONG PERIOD OF NON-USE/PREMIÈRE UTILISATION OU APRÈS UNE LONGUE PÉRIODE DE NON-UTILISATION</b> .....	<b>08</b>	<b>SPECIFICATIONS/SPÉCIFICATIONS</b> .....	<b>19</b>
<b>COFFEE PREPARATION/PRÉPARATION CAFÉ</b> .....	<b>10</b>	<b>DISPOSAL AND ECOLOGICAL CONCERNS/ MISE AU REBUT ET PROTECTION DE L'ENVIRONNEMENT</b> .....	<b>20</b>
<b>ASSEMBLING/DISASSEMBLING OF RAPID CAPPUCCINO SYSTEM (R.C.S.)/ MONTAGE/DÉMONTAGE DU RAPID CAPPUCCINO SYSTEM (R.C.S.)</b> .....	<b>10</b>	<b>CONTACT THE NESPRESSO CLUB/CONTACTEZ LE CLUB NESPRESSO</b> .....	<b>20</b>
<b>PREPARING CAPPUCCINO AND LATTE MACCHIATO/ PRÉPARATION D'UN CAPPUCCINO ET D'UN LATTE MACCHIATO</b> .....	<b>11</b>	<b>WARRANTY/GARANTIE</b> .....	<b>20</b>
<b>DAILY CARE/ENTRETIEN QUOTIDIEN</b> .....	<b>14</b>		
<b>HAND WASHING OF RAPID CAPPUCCINO SYSTEM (R.C.S.)/ LAVAGE À LA MAIN DU RAPID CAPPUCCINO SYSTEM (R.C.S.)</b> .....	<b>14</b>		



Coffee machine  
Machine à café



User manual  
Mode d'emploi



Safety Instructions  
Consignes de sécurité



Capsules set  
Assortiment de Grands Crus



«Welcome to Nespresso folder»  
Pochette de Bienvenue chez Nespresso

## MENU NAVIGATION/MENU/NAVIGATION



### Enter the Menu list/Entrer dans la liste du menu

Press shortly  symbol/Appuyez brièvement sur le symbole .

### Exit from the Menu list /

Sortir de la liste du menu

Scroll to [EXIT] option and select.

Or quickly press .

Faites défiler jusqu'à l'option [QUITTER] et valider la sélection. Ou appuyez sur le symbole .

### Browse options/Défilement des options

Press  symbol/Appuyez sur les symboles  .

### Exit from option and return to Menu list /

Sortir d'une option et retourner à la liste du menu

Scroll to [EXIT] option and select.

Or quickly press .

Faites défiler jusqu'à l'option [QUITTER] et valider la sélection. Ou appuyez sur le symbole .

### Select option/Sélectionner une option

Press  symbol/Appuyez sur le symbole .

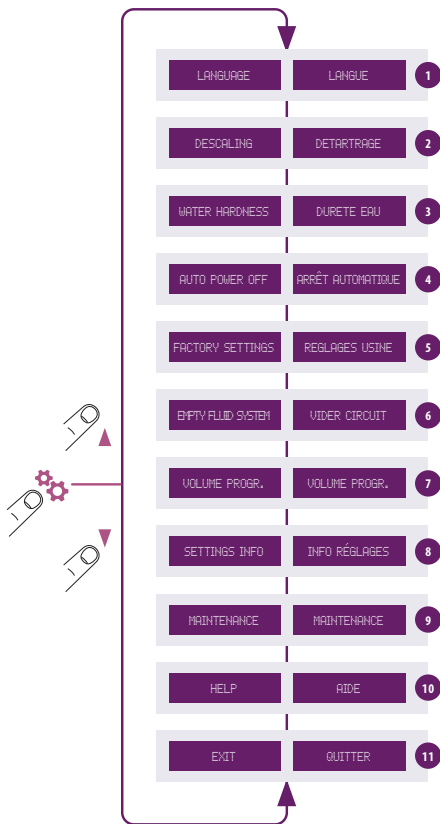

- Select this option to set your preferred language. Follow machine screen instructions.  
Sélectionnez cette option pour choisir la langue. Suivez les instructions de l'écran de la machine.
- Select this option once the descaling alert appears on the display. **Refer to page 16.** You will be guided throughout the descaling process.  
Sélectionnez cette option lorsque l'alerte détartrage apparaît sur l'écran. **Voir page 16.** Vous serez guidé tout au long du processus de détartrage.
- Select this option to set the water hardness level at your location. Use the water hardness sticker provided to determine it. This will optimize the descaling frequency. **Refer to page 17.**  
Sélectionnez cette option afin de régler la dureté d'eau correspondant à votre région. Utilisez la bande de test fournie pour déterminer la dureté de l'eau. Cela permettra d'optimiser la fréquence des détartrages. **Voir page 17.**
- Select this option to set the time after which the machine switches off automatically. **(Possible options are 9 minutes, 30 minutes, 2 hours, 8 hours).** Follow machine screen instructions.  
Sélectionnez cette option pour régler la durée d'extinction automatique de la machine. **(Les options possibles sont 9 minutes, 30 minutes, 2 heures, 8 heures).** Suivez les instructions de l'écran de la machine.
- Select this option to reset all parameters of the machine to factory settings.  
Sélectionnez cette option afin de revenir aux réglages usines de la machine.
- Select this option to empty the water inside the machine in case you need to send it for repair or before a long period of non use. Follow machine screen instructions. You will not be able to use the machine for 10 minutes after this process.  
Sélectionnez cette option pour vidanger l'eau à l'intérieur de la machine au cas où vous auriez besoin de l'expédier pour réparation ou avant une longue période de non-utilisation. Suivez les instructions de l'écran de la machine. L'utilisation de la machine ne sera pas possible pendant 10 minutes après cette manipulation.
- Select this option to program the volume of your beverages (coffee cups, hot water and milk based preparations). Follow machine screen instructions. In addition, you can reset all the beverages volumes to factory settings as well.  
Sélectionnez cette option pour programmer la longueur de vos boissons (tasses de café, eau chaude et recettes à base de lait). Suivez les instructions de l'écran de la machine. De plus, vous pouvez aussi revenir aux réglages usines des longueurs de tasses.
- Select this option to get access of all machines settings at a glance.  
Sélectionnez cette option pour accéder rapidement à tous les réglages machine.
- Select this option to check the overall status of your machine. The consumption statistics are available either from the first use (absolute) or since the last descaling (relative). The serial number of machine is provided as well.  
Sélectionnez cette option afin de vérifier l'état général de votre machine. Les statistiques de consommations sont disponibles soit à partir de la première mise en service (totales), soit à partir du dernier détartrage (relatives). Le numéro de série de la machine est aussi accessible.
- Select this option to get the best advice on how to get optimal milk froth quality day after day. The internet link is provided to know more about this feature.  
Sélectionnez cette option pour obtenir les meilleurs conseils pour réussir une qualité de mousse de lait optimale jour après jour. Le lien internet est fourni afin d'en connaître plus sur cette fonctionnalité.
- Exit from the menu list and return to machine ready mode.  
Sortir de la liste du menu et revenir au mode «PRÊTE» de votre machine.



**⚠ CAUTION:** first read the safety precautions to avoid risks of fatal electrical shock and fire.

**⚠ AVERTISSEMENT:** commencez par lire les consignes de sécurité pour éviter les risques de décharges électriques mortelles et d'incendie.

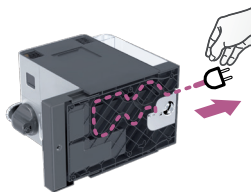

**1.** Remove the water tank, drip tray, and capsule container. Adjust the cable length and store the excess in the cable guide under the machine.

**1.** Retirez le réservoir d'eau, la grille d'égouttage, et le bac à capsules. Ajustez la longueur de câble et rangez le superflu dans le guide-câble sous la machine.

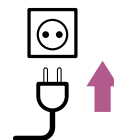

**2.** Put the machine in upright position, plug machine into mains.

**2.** Placez la machine en position verticale, branchez-la à la prise électrique.

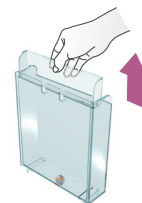

**3.** The water tank can be carried by its cover.

**3.** Le réservoir d'eau peut être porté par son couvercle.

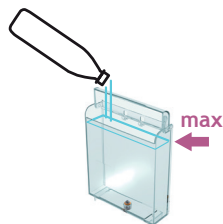

**4.** Rinse the water tank before filling with fresh potable water up to maximum level.

**4.** Rincez le réservoir d'eau avant de remplir jusqu'au niveau maximum avec de l'eau potable fraîche.

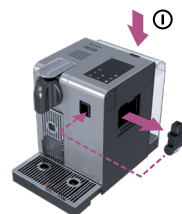

**5.** Insert the hot water spout. Switch machine ON.

**5.** Insérez la buse eau chaude. Allumez la machine.

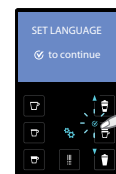

**6.** SET LANGUAGE: set your preferred language. Press  to continue.

**6.** SET LANGUAGE: choisissez votre langue préférée. Appuyez sur  pour continuer.

# FIRST USE OR AFTER A LONG PERIOD OF NON-USE/ PREMIÈRE UTILISATION OU APRÈS UNE LONGUE PÉRIODE DE NON-UTILISATION

EN

FR



**7. LANGUAGE:** select your language by scrolling the options using ▲ ▼ arrow. Press to confirm.

**7. LANGUAGE:** choisissez votre langue, faites défiler les options avec les ▲ ▼. Appuyez sur pour confirmer.



**8.** Once symbol is pressed, machine heats up.

**8.** Lorsque le symbole est appuyé, la machine chauffe.

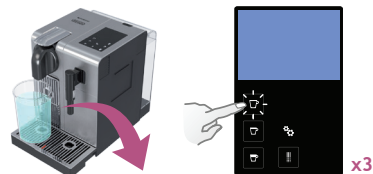

**9. Rinsing:** place a container under coffee outlet and press the lungo button. Repeat three times.

**9. Rinçage:** placez un récipient sous la sortie café et appuyez sur la touche Lungo. Répétez trois fois cette opération.

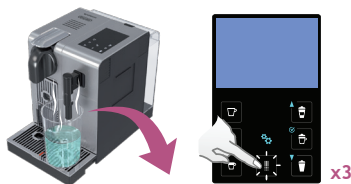

**10. Rinsing:** repeat three times through the hot water spout. Once finished, remove it and store it back in the storage area located on the machine right side. Close the steam connector door.

**10. Rinçage:** répétez trois fois via la buse eau chaude. Une fois terminé, retirez-le et rangez le dans l'espace de rangement situé sur le côté droit de la machine. Fermez la porte d'accès au connecteur vapeur.

**INFORMATION:** machines are fully tested after being produced. Some traces of coffee powder could be found in rinsing water.

**INFORMATION:** toutes nos machines sont entièrement testées après avoir été fabriquées. Des traces de poudre de café peuvent être visibles dans l'eau de rinçage.



**11.** Disassemble the Rapid Cappuccino System (R.C.S.) and clean all components in the upper level of your dishwasher. In case a dishwasher is not available, refer to section Hand washing of Rapid Cappuccino System (R.C.S.).

**11.** Démontez le Rapid Cappuccino System (R.C.S.) et lavez tous les composants dans le panier supérieur de votre lave-vaisselle. Si vous ne disposez pas d'un lave-vaisselle, référez-vous à la section lavage à la main du Rapid Cappuccino System (R.C.S.).

**INFORMATION:** refer to section **Assembling/Disassembling of Rapid Cappuccino System.**

**INFORMATION:** voir section **Montage/Démontage du Rapid Cappuccino System.**



1. Lift the lever completely and insert a Nespresso capsule.
1. Levez le levier complètement et insérez une capsule Nespresso.



2. Close the lever and place a cup under the coffee outlet.
2. Fermez le levier et placez une tasse sous la sortie café.

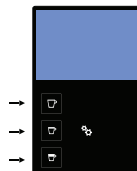

3. Press the Ristretto (25 ml/0.75 oz), the Espresso (40 ml/1.35 oz) or the Lungo (110 ml/3.7 oz) button. Preparation will stop automatically. To stop the coffee flow or top up your coffee, press again.
3. Appuyez la touche Ristretto (25 ml), Espresso (40 ml) ou Lungo (110 ml). La préparation s'arrêtera automatiquement. Pour arrêter l'écoulement de votre café ou pour rallonger votre café, appuyez à nouveau.



4. Take the cup. Lift and close the lever to eject the capsule into the used capsule container.
4. Prenez la tasse. Levez et fermez le levier pour éjecter la capsule dans le bac à capsules usagées.

## ASSEMBLING/DISASSEMBLING OF RAPID CAPPUCCINO SYSTEM (R.C.S.)/ MONTAGE/DÉMONTAGE DU RAPID CAPPUCCINO SYSTEM (R.C.S.)



1. Remove the milk container lid and unplug milk aspiration tube.
1. Retirez le couvercle du réservoir à lait et retirez le tuyau d'aspiration de lait.



2. Remove the milk froth regulator knob by turning it until and pulling it up.
2. Retirez le bouton de réglage de mousse en le tournant jusqu'à et tirez-le.



3. Remove Rapid Cappuccino System connector by unlocking it from to and pulling it off.
3. Retirez le connecteur du Rapid Cappuccino System en le déverrouillant de à et le tirant ensuite.



4. Remove the milk spout by pulling it off.
4. Retirez la buse à lait en la tirant.

# PREPARING CAPPUCCINO AND LATTE MACCHIATO/ PRÉPARATION D'UN CAPPUCCINO ET D'UN LATTE MACCHIATO

**i INFORMATION:** for a perfect milk froth, use skimmed or semi-skimmed milk at refrigerator temperature (about 4°C).

**i INFORMATION:** pour une mousse parfaite, utilisez du lait écrémé ou demi-écrémé à température du réfrigérateur (environ 4°C).

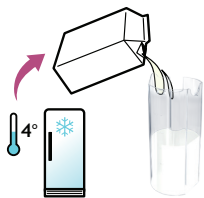

**1.** Fill the milk container with desired quantity of milk.

**1.** Remplissez le réservoir à lait avec la quantité de lait souhaité.

**i INFORMATION:** when the milk container is empty, before refilling, thoroughly rinse it and the milk aspiration tube with potable water.

**i INFORMATION:** lorsque le réservoir de lait est vide, avant de le remplir, rincez le abondamment avec de l'eau potable ainsi que le tuyau d'aspiration de lait.



**2.** Close the milk container. Open the steam connector door by sliding it to the right. Connect the Rapid Cappuccino System to the machine.

**2.** Fermez le réservoir à lait. Ouvrir la porte d'accès au connecteur vapeur en la faisant glisser sur la droite. Connectez le Rapid Cappuccino System à la machine.

**⚠ CAUTION:** do not use the milk container for any other liquid other than milk or potable water. Do not use raw unpasteurised milk and be sure not to use milk after its expiration date as indicated on the packaging.

**⚠ AVERTISSEMENT:** ne pas utiliser le réservoir à lait pour un autre liquide que du lait ou de l'eau potable. Ne pas utiliser de lait cru et assurez-vous de ne pas utiliser de lait après la date de péremption indiquée sur l'emballage.

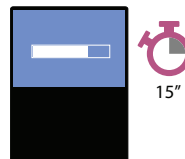

**3.** Machine heats up for approximately 15 sec.

**3.** La machine chauffe pendant approximativement 15 sec.



**4.** Lift the lever completely and insert a Nespresso capsule.

**4.** Levez le levier complètement et insérez une capsule Nespresso.



**5.** Close the lever, place a Cappuccino cup or a Latte Macchiato glass under the coffee outlet and adjust milk spout position.

**5.** Fermez le levier, placez une tasse Cappuccino ou un verre à Latte Macchiato sous la sortie café et ajustez la position de la buse à lait.



**6.** Adjust the milk froth regulator knob according to the volume of froth you want.

**6.** Ajustez le bouton de réglage de la mousse de lait au volume de mousse souhaité.



**7.** Press the Cappuccino or Macchiato button. The preparation starts after a few seconds (first milk and then coffee) and will stop automatically.

**7.** Appuyez la touche Cappuccino ou Macchiato. La préparation commence après quelques secondes (le lait en premier puis le café) et s'arrêtera automatiquement.



**8.** At the end of the preparation, lift and close the lever to eject the capsule into the used capsule container.

**8.** Lorsque la préparation est terminée, levez et fermez le levier pour éjecter la capsule dans le bac à capsules usagées.



**9.** Place a container under milk spout.  
**9.** Placez un récipient sous la buse à lait.

**i** **INFORMATION:** rinse the milk system after each use.

**i** **INFORMATION:** rincez le système à lait après chaque utilisation.



**10.** Rotate the milk regulator knob in «CLEAN» position. Milk system rinsing process starts and hot water combined with steam flows through the milk spout.

**10.** Tournez le bouton de réglage de mousse à lait sur la position «CLEAN». Le processus de rinçage du système à lait démarre, de l'eau chaude et de la vapeur s'écoulent par la buse à lait.

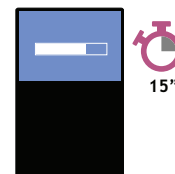

**11.** Rinsing process lasts approximately 15 sec. and stops automatically.

**11.** Le processus de rinçage dure environ 15 sec. et s'arrête automatiquement.

# PREPARING CAPPUCCINO AND LATTE MACCHIATO/ PRÉPARATION D'UN CAPPUCCINO ET D'UN LATTE MACCHIATO

EN

FR



**12.** Once rinsing has finished, turn the milk froth regulator knob back in milk position.

**12.** Une fois le rinçage terminé, tournez le bouton de réglage de mousse sur une position lait.



**13.** Disconnect the R.C.S. from machine and place it immediately in the refrigerator. Close the machine steam connector door.

**13.** Déconnectez le R.C.S. de la machine et placez-le de suite dans le réfrigérateur. Fermez la porte d'accès au connecteur vapeur.



**14.** Every two days, disassemble the Rapid Cappuccino System.

**14.** Tous les deux jours, démontez le Rapid Cappuccino System.

**i INFORMATION:** refer to section «Assembling/Disassembling of Rapid Cappuccino system (R.C.S.)».

**i INFORMATION:** référez-vous à la section «Montage/Démontage du Rapid Cappuccino System (R.C.S.)».



**15.** And clean all components in the upper side of your dishwasher. In case a dishwasher is not available, refer to section Hand washing of Rapid Cappuccino System (R.C.S.).

**15.** Et lavez tous les composants dans le panier supérieur de votre lave-vaisselle. Si vous ne disposez pas d'un lave-vaisselle, référez-vous à la section lavage à la main du Rapid Cappuccino System (R.C.S.).

**⚠ CAUTION:** this milk should not be kept for more than 2 days in the refrigerator. In the case the milk container is kept outside refrigerator for longer than 2 hours, disassemble the R.C.S. and clean all components (refer to dishwashing or hand washing recommendations).

**⚠ AVERTISSEMENT:** le lait ne doit pas être conservé plus de 2 jours dans le réfrigérateur. Si le réservoir à lait est conservé en dehors du réfrigérateur pendant plus de 2 heures, démontez le R.C.S. et nettoyez tous les composants (voir les recommandations de lavage au lave-vaisselle et lavage à la main).



- i INFORMATION:** do not use any strong cleaning agent or solvent cleaner. Use a clean damp cloth and mild cleaning agent to clean the surface of the machine. Do not put any machine components in dishwasher, except the Rapid Cappuccino System components.
- i INFORMATION:** n'utilisez pas des produits de nettoyage agressifs ou à base de solvants. Utilisez un chiffon humide et un agent nettoyeur doux pour nettoyer la surface de la machine. Ne lavez aucun composant de la machine au lave-vaisselle, excepté les composants du Rapid Cappuccino System.

**1.** Remove drip tray, capsule container. Empty and rinse. Remove water tank. Empty, rinse it before filling with fresh potable water.

**1.** Retirez la grille d'égouttage et le bac à capsules. Videz-le et rincez-le. Retirez le réservoir d'eau. Videz-le, rincez-le avant de le remplir avec de l'eau potable fraîche.

**2.** Lift and close the lever to eject the capsule into the used capsule container. Place a container under coffee outlet and press the Lungo button to rinse. Clean the coffee outlet with a clean damp cloth.

**2.** Levez et fermez le levier pour éjecter la capsule dans le bac à capsules usagées. Placez un récipient sous la sortie café, appuyez sur la touche Lungo pour rincer. Nettoyez la sortie café à l'aide d'un chiffon propre et humide.

**3.** Rinse away carefully any dirt residue on the hot water spout under potable water. Clean it with a clean damp cloth.

**3.** Rincez soigneusement sous l'eau potable tout résidu de saleté de la buse eau chaude. Nettoyez-le avec un chiffon propre et humide.

## HAND WASHING OF RAPID CAPPUCCINO SYSTEM (R.C.S.)/ LAVAGE À LA MAIN DU RAPID CAPPUCCINO SYSTEM (R.C.S.)

**i INFORMATION:** when a dishwasher is not available, the R.C.S. components can be washed manually. In that case, the procedure must be performed daily for a maximum efficiency.

**i INFORMATION:** en l'absence de lave-vaisselle, les composants du R.C.S. peuvent être lavés à la main. Dans ce cas, le nettoyage doit être réalisé quotidiennement pour une meilleure efficacité.

**1.** Disassemble the Rapid Cappuccino System. Refer to section «Assembling/Disassembling of Rapid Cappuccino system (R.C.S.)».

**1.** Démontez le Rapid Cappuccino System. Référez-vous à la section «Montage/Démontage du Rapid Cappuccino System (R.C.S.)».

**2.** Rinse away carefully any milk residue with potable water.

**2.** Rincez soigneusement tous les résidus de lait à l'eau potable.

**3.** Soak all components in warm water (approximately 40°C) together with soap detergent for at least 30 minutes.

**3.** Laissez tremper tous les composants dans de l'eau chaude (environ 40°C) mélangée à un détergent pendant minimum 30 minutes.

**4.** Rinse with potable water and dry them with a clean damp cloth.

**4.** Rincez à l'eau potable et essuyez-les à l'aide d'un chiffon propre.



Ristretto 25 ml  
Ristretto 25 ml



Espresso 40 ml  
Espresso 40 ml



Lungo 110 ml  
Lungo 110 ml



Hot water 125 ml  
Eau chaude 125 ml



Cappuccino Milk\*: 50 ml/Coffee: 40 ml  
Cappuccino Lait\*: 50 ml/Café: 40 ml



Latte Macchiato Milk\*: 150 ml/Coffee: 40 ml  
Latte Macchiato Lait\*: 150 ml/Café: 40 ml



Warm milk\* 120 ml  
Lait chaud\* 120 ml

**i NOTE:** \*the milk froth volume depends on the kind of milk that is used, its temperature and the position of the milk regulator knob.

**i NOTE:** \*le volume de la mousse de lait dépend de la nature de lait utilisé, de sa température et de la position du bouton de réglage de mousse à lait.

**i NOTE:** we recommend you to keep factory settings for Ristretto, Espresso and Lungo to ensure the best in cup results for each of our coffee varieties.

**i NOTE:** nous vous recommandons de conserver les réglages usine pour le Ristretto, Espresso et Lungo afin d'assurer le meilleur résultat dans la tasse pour toutes nos variétés de cafés.

Water volume can be programmed from 50 to 400 ml.

Milk volume can be programmed from 30 to 200 ml.

Coffee volume can be programmed from 25 to 200 ml.

Le volume d'eau maximum peut être programmé de 50 à 400 ml.

La volume de lait peut être programmé de 30 à 200 ml.

Le volume de café peut être programmé de 25 à 200 ml.

**⚠ CAUTION:** if coffee volumes higher than 150 ml are programmed: let the machine cool down for 5 minutes before making the next coffee. Risk of overheating!

**⚠ AVERTISSEMENT:** si la quantité de café programmée excède 150 ml; laissez la machine refroidir pendant 5 minutes avant de préparer un autre café. Risque de surchauffe!



**⚠ CAUTION:** refer to safety precautions. **⚠ AVERTISSEMENT:** référez-vous aux consignes de sécurité.



**1.** Lift and close the lever to eject any capsule in the used capsule container.

**1.** Levez et fermez le levier pour éjecter la capsule dans le bac à capsules usagées.

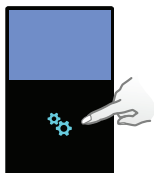

**2.** Enter the Menu, browse the options and select [DESCALING]. You will be guided throughout the whole process. Follow machine display instructions.

**2.** Entrez dans le menu, faites défiler les options et sélectionnez [DÉTARTRAGE]. Vous serez guidé tout au long du process. Suivez les instructions de l'écran de la machine.



**3.** Descaling process: empty the drip tray and the used capsules container.

**3.** Process de détartrage: videz le bac d'égouttage et le bac à capsules usagées.

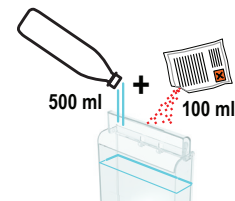

**4.** Descaling process: fill water tank with 100 ml of Nespresso descaling agent and 500ml of potable water.

**4.** Process de détartrage: remplissez le réservoir d'eau de 100 ml de la solution détartrante Nespresso et 500 ml d'eau potable.



**5.** Descaling process: insert the hot water spout.

**5.** Process de détartrage: insérez la buse eau chaude.

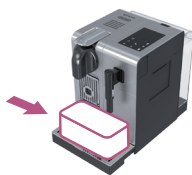

**6.** Descaling process: place one container of minimum 1 litre under both the coffee outlet and the hot water spout.

**6.** Process de détartrage: placez un récipient de minimum 1 litre sous les deux sorties café et eau chaude.

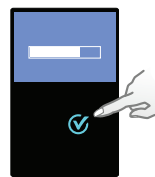

**7.** Press  to confirm. The descaling agent flows alternately trough the coffee outlet, hot water nozzle and drip tray.

**7.** Appuyez sur  pour confirmer. La solution détartrante s'écoule alternativement par la sortie café, la buse eau chaude et le bac d'égouttage.



**8.** Rinsing process: empty the drip tray and the used capsules container. Rinse with potable water.

**8.** Process de rinçage: videz le bac d'égouttage et le bac à capsules usagées. Rincez avec de l'eau potable.

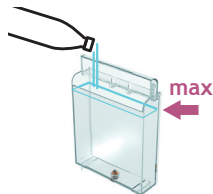

**9. Rinsing process:** rinse and fill water tank with fresh potable water up to MAX level.

**9. Process de rinçage:** rincez le réservoir d'eau et remplissez-le d'eau potable jusqu'au niveau MAX.

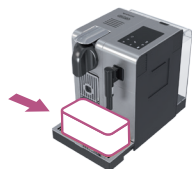

**10. Rinsing process:** place one container of minimum 1 litre under both the coffee outlet and the hot water spout.

**10. Process de rinçage:** placez un récipient de minimum 1 litre sous les deux sorties café et eau chaude.



**11. Press**  **to confirm. The rinsing cycle continues alternately through the coffee outlet, hot water nozzle and drip tray until the water tank runs empty.**

**11. Appuyez sur**  **pour confirmer. Le cycle de rinçage continue alternativement par la sortie café, la buse eau chaude et le bac d'égouttage jusqu'à ce que le réservoir soit vide.**



**12. Once the rinsing process is finished, the machine switches off. Rinse the hot water spout and clean it with a damp cloth. You have now finished descaling the machine.**

**12. Lorsque le process de rinçage est terminé, la machine s'éteint. Rincez la buse eau chaude et nettoyez-la à l'aide d'un chiffon propre. Vous avez maintenant terminé le détartrage de votre machine.**

## WATER HARDNESS SETTING/RÉGLAGE DE LA DURETÉ D'EAU

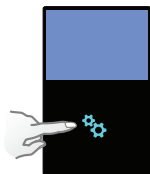

**1. Enter the menu, browse the options and select [WATER HARDNESS]. You will be guided to set the value. Follow machine display instructions.**

**1. Entrez dans le menu, faites défiler les options et sélectionnez [DURETÉ EAU]. Vous serez guidé pour régler la valeur. Suivez les instructions de l'écran de la machine.**

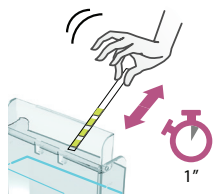

**2. Place the water hardness sticker under water for 1 second.**

**2. Placez la bande test sous l'eau pendant 1 seconde.**

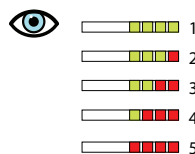

**3. The number of red squares indicates the water hardness level.**

**3. Le nombre de carrés rouges indique le niveau de dureté d'eau.**

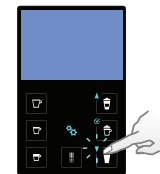

**4. Set the value accordingly.**

**4. Réglez la valeur en fonction.**

No light on display.	→ Check the mains, plug, voltage, and fuse. Press the ON button located behind the machine display. In case of problems, call the <i>Nespresso Club</i> .
Machine too hot message, indicated in display.	→ In certain conditions, machine heater reaches high temperature, (ie. after an emptying of the fluid system). Simply wait, machine will cool down automatically.
Coffee comes out very slowly.	→ Flow speed depends on the coffee variety. → Descale if necessary; see Descaling section.
Coffee is not hot enough.	→ Preheat cup. → Descale if necessary; see Descaling section.
Capsule area is leaking (water in capsule container).	→ Position capsule correctly. If leakages occur, call the <i>Nespresso Club</i> .
Irregular blinking.	→ Send appliance to repair or call the <i>Nespresso Club</i> .
No coffee, just water runs out (despite inserted capsule).	→ In case of problems, call the <i>Nespresso Club</i> .
Lever cannot be closed completely.	→ Empty capsule container. Make sure that no capsule is blocked inside the capsule container.
Quality of milk froth is not up to standard.	→ For a perfect milk froth, use skimmed or semi-skimmed milk at refrigerator temperature (about 4° C). → Rinse after each milk based preparation. Place a recipient under milk outlet, rotate the milk regulator knob until «CLEAN» position. → Every two days, disassemble the R. C. S. and clean all components in the upper level of a dishwasher.
Machine needs repair message, indicated in display.	→ Contact the <i>Nespresso Club</i> or <i>Nespresso</i> authorized representative for examination, repair or adjustment.

Pas de lumière sur l'écran.	→ Vérifiez la prise, la fiche, la tension et fusible. Appuyez sur le bouton ON situé à l'arrière de l'écran de la machine. En cas de problèmes, appelez le Club <i>Nespresso</i> .
L'écran indique «Machine trop chaude».	→ Dans certains cas, le système de chauffe de la machine atteint des hautes températures (i.e. Après la vidange du circuit d'eau de la machine). Patientez simplement, la machine se refroidit automatiquement.
Le café s'écoule très lentement.	→ L'écoulement dépend de la variété de café. → Détarrez si nécessaire: voir le paragraphe Détartrage.
Le café n'est pas assez chaud.	→ Préchauffez la tasse. → Détarrez si nécessaire: voir le paragraphe Détartrage.
La cage à capsule fuit (de l'eau s'écoule directement dans le bac à capsules).	→ Positionnez correctement la capsule. Si les fuites continuent, appelez le Club <i>Nespresso</i> .
Clignotement irrégulier.	→ Envoyez votre appareil en réparation ou appelez le Club <i>Nespresso</i> .
Aucun café ne s'écoule, uniquement de l'eau (bien qu'une capsule ait été introduite).	→ En cas de problèmes, appelez le Club <i>Nespresso</i> .
Le levier ne peut pas être fermé complètement.	→ Videz le bac à capsules. Vérifiez qu'aucune capsule n'est coincée dans le bac à capsules.
La qualité de la mousse de lait n'est pas conforme aux standards.	→ Pour une parfaite mousse de lait, utilisez du lait écrémé ou demi-écrémé à température du réfrigérateur (environ 4° C). → Rincez après chaque préparation à base de lait. Placez un récipient sous la buse à lait, tournez le bouton de réglage de la mousse de lait sur la position «CLEAN». → Tous les deux jours, démontez le R.C.S. et lavez tous les composants dans le panier supérieur de votre lave-vaisselle.
L'écran affiche que la machine nécessite une réparation.	→ Contactez le Club <i>Nespresso</i> ou un représentant agréé pour un diagnostic, une réparation ou un réglage.

## Milk Premium

 **EUR, AUS, NZ: 220-240 V, 50/60 Hz, 1400 W**

**P<sub>max</sub> Max/Max. 19 bar**

 **~ 6.5 kg**

 **1.3 L/litre**

 **0.5 L/litre**

 **13-16 capsules/capsules**

  **19.4 cm**  **27.4 cm**  **33.2 cm**

**Disposal and Environmental Protection**

Your appliance contains valuable materials that can be recovered or recycled. Separation of the remaining waste materials into different types facilitates the recycling of valuable raw material. Leave the appliance at a collection point. You can obtain information on disposal from your local authorities.

**Mise au rebut et protection de l'environnement**

Votre appareil contient des matériaux précieux qui peuvent être récupérés ou recyclés. La séparation des déchets restants, en différentes catégories, facilite le recyclage des matières premières précieuses. Laissez votre appareil à un point de collecte. Vous pouvez obtenir des renseignements sur l'évacuation des déchets auprès de vos autorités locales.

CONTACT THE *NESPRESSO* CLUB/CONTACTEZ LE CLUB *NESPRESSO*

For any additional information, in case of problems or simply to seek advice, call the *Nespresso* Club.

Contact details of the *Nespresso* Club can be found in the «Welcome to *Nespresso*» folder in your machine box or at [nespresso.com](http://nespresso.com)

Pour de plus amples informations, en cas de problème ou simplement pour demander des conseils, appelez le Club *Nespresso*.

Les coordonnées du Club *Nespresso* sont indiquées dans la pochette de Bienvenue chez *Nespresso* dans le carton de votre machine ou sur [www.nespresso.com](http://www.nespresso.com)

## WARRANTY/GARANTIE

De'Longhi warrants this product against defects in materials and workmanship for a period of two years from the date of purchase. During this period, De'Longhi will either repair or replace, at its discretion, any defective product at no charge to the owner. Replacement products or repaired parts will be guaranteed for only the unexpired portion of the original warranty or six months, whichever is greater. This limited warranty does not apply to any defect resulting from accident, misuse, improper maintenance, or normal wear and tear. Except to the extent allowed by applicable law, the terms of this limited warranty do not exclude, restrict or modify, and are in addition to, the mandatory statutory rights applicable to the sale of the product to you. If you believe your product is defective, contact De'Longhi for instructions on where to send or bring it for repair. Any defect or dysfunction resulting from the use of non-genuine *Nespresso* capsules will be not covered by this warranty.

De'Longhi garantit ce produit contre tous les défauts matériels et de fabrication pour une période de deux ans à compter de la date d'achat. Pendant cette période, De'Longhi réparera ou remplacera, à sa discrétion, tout produit défectueux sans frais supplémentaires pour son propriétaire. Les produits de remplacement ou les pièces réparées seront exclusivement garantis pour la part non expirée de la garantie initiale ou pendant six mois, la durée retenue étant la plus longue. Cette garantie limitée ne s'applique pas à un quelconque défaut résultant d'un accident, d'un usage inapproprié de la machine, d'un mauvais entretien ou d'une usure normale. Tout défaut résultant d'une utilisation de capsules autres que *Nespresso* ne sera pas couvert par la garantie. Sauf si cela est prévu par la législation en vigueur, les conditions de cette garantie limitée n'excluent, ni ne restreignent, ni ne modifient les droits légaux obligatoires relatifs à votre achat, voire y sont complémentaires. Si vous estimez que votre produit est défectueux, contactez *Nespresso* pour obtenir des précisions sur l'adresse à laquelle il convient de l'envoyer ou de l'apporter pour réparation. Veuillez consulter notre site web [www.nespresso.com](http://www.nespresso.com) pour en savoir plus sur *Nespresso*.

