

ROWENTA

Fer a repasser
STEAMFORCE
DW9219D1

MANUEL D'UTILISATION



Besoin d'aide ?
Rendez-vous sur votre communauté <https://sav.darty.com>



Rowenta®



www.rowenta.com

EN

FR

DE

NL

IT

ES

PT

EL

SV

NO

FI

DA

AR

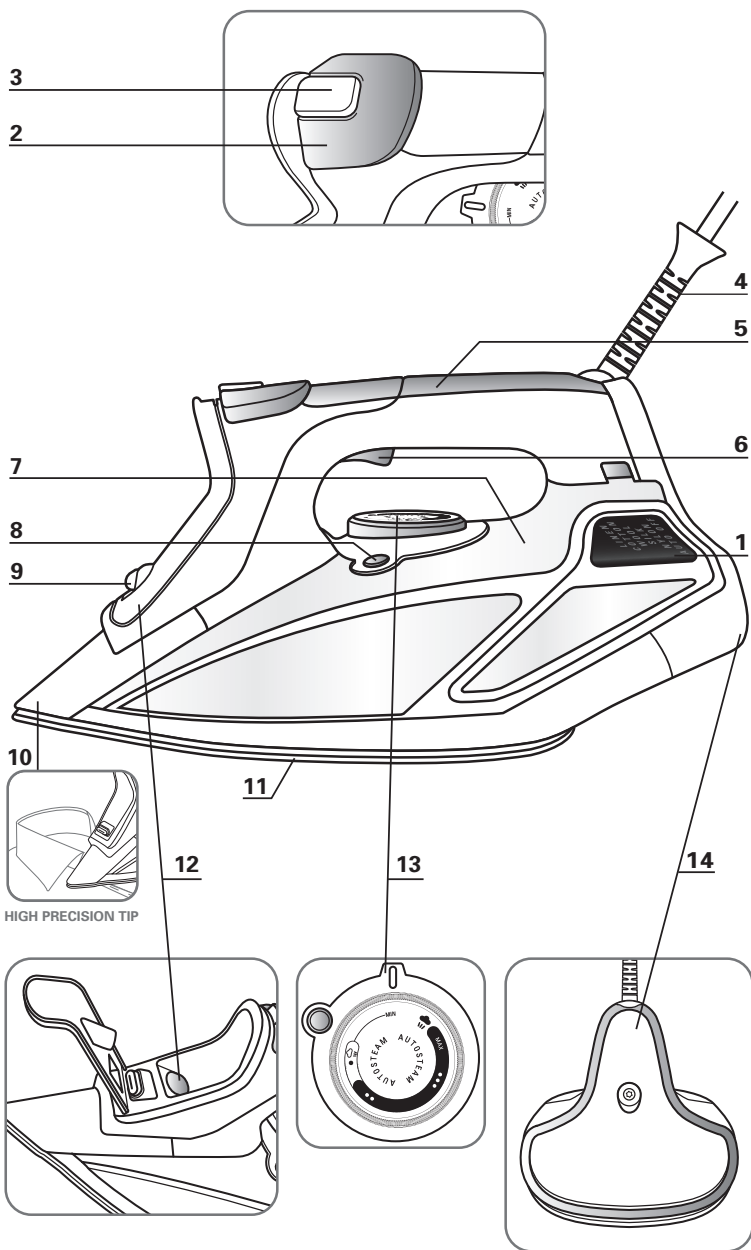

EN.....	5	ES.....	35	FI.....	65
FR.....	11	PT.....	41	DA.....	71
DE.....	17	EL.....	47	AR.....	82
NL.....	23	SV.....	53		
IT.....	29	NO.....	59		



fig.1

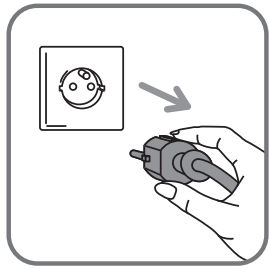

fig.2

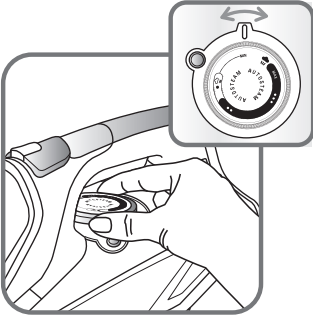

fig.3

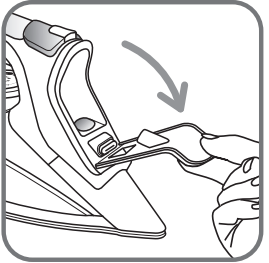

fig.4

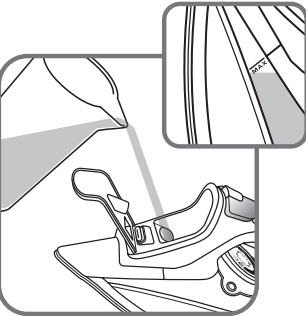

fig.5

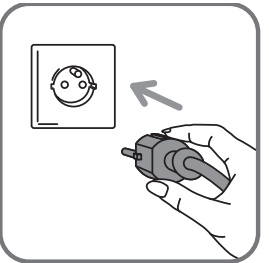

fig.6

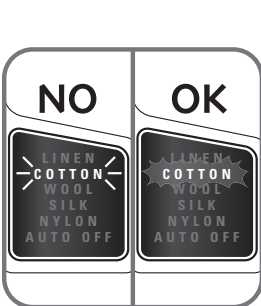

fig.7

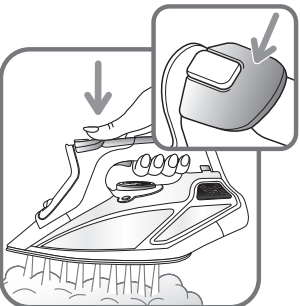

fig.8

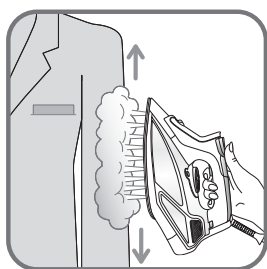

fig.9

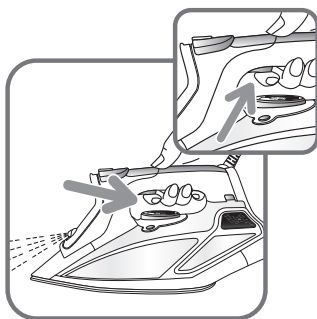

fig.10

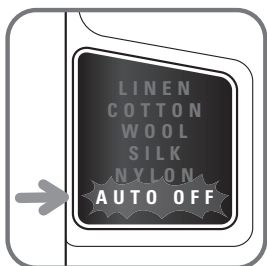

fig.11

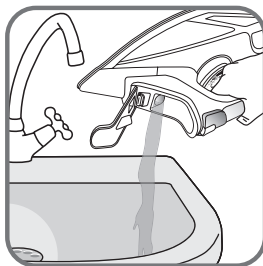

fig.12



fig.13-a

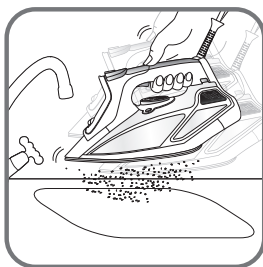

fig.13-b

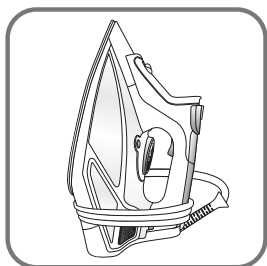



fig.14

CONSIGNES DE SÉCURITÉ

FR

- Merci de lire attentivement ces consignes et de les conserver.
- Ne laissez jamais l'appareil sans surveillance lorsqu'il est raccordé à l'alimentation électrique ; tant qu'il n'a pas refroidi environ 1 heure.
- Le fer doit être utilisé et posé sur une surface plane, stable et résistante à la chaleur.
- Lorsque vous posez le fer sur le repose-fer, assurez-vous que la surface sur laquelle vous le posez est stable.
- Débranchez toujours votre appareil : avant de le remplir ou de rincer le réservoir, avant de le nettoyer, après chaque utilisation.
- Il convient de surveiller les enfants pour s'assurer qu'ils ne jouent pas avec l'appareil.
- Maintenir le fer et le cordon hors de portée des enfants de moins de 8 ans lorsqu'il est branché ou qu'il refroidit.
- Cet appareil peut être utilisé par des enfants âgés de 8 ans ou plus et des personnes dont les capacités physiques, sensorielles ou mentales sont réduites, ou des personnes dénuées d'expérience et de connaissance, s'ils ont pu bénéficier d'une surveillance ou d'instructions préalables concernant la manière d'utiliser l'appareil en toute sécurité et qu'ils comprennent les dangers potentiels.
- Les enfants ne doivent pas effectuer le nettoyage et l'entretien sans surveillance.
- Ne pas utiliser l'appareil s'il est tombé au sol, présente des dommages apparents, fuit ou ne fonctionne pas correctement. Ne jamais démonter l'appareil. Faites-le examiner dans un centre service agréé, afin d'éviter tout danger.
-  Les surfaces marquées par ce signe et la semelle sont très chaudes lors de l'utilisation de l'appareil. Ne pas toucher ces surfaces tant que le fer n'a pas refroidi.

RECOMMANDATIONS IMPORTANTES

- La tension de votre installation électrique doit correspondre à celle du fer (220-240 V). Ce fer doit être toujours branché sur une prise de courant avec terre. Toute erreur de branchement peut endommager le fer de manière irréversible et annulera la garantie.
- Si vous utilisez une rallonge, vérifiez qu'elle est de type bipolaire (16 A) avec conducteur de terre, et qu'elle est entièrement dépliée.
- Si le cordon électrique est endommagé, faites-le remplacer par un centre service agréé afin d'éviter tout danger.
- Ne débranchez pas l'appareil en tirant sur le cordon.
- Ne plongez jamais le fer à vapeur dans l'eau ou tout autre liquide. Ne le mettez jamais sous le robinet.
- Ne touchez jamais le cordon électrique avec la semelle du fer.
- Votre appareil émet de la vapeur, qui peut occasionner des brûlures, en particulier lorsque vous repassez sur un angle de votre table à repasser.
- Ne dirigez jamais la vapeur sur des personnes ou des animaux.
- Pour votre sécurité, cet appareil est conforme aux normes et réglementations applicables (Directives Basse tension, Compatibilité électromagnétique, Environnement).
- Ce produit a été conçu pour un usage domestique uniquement. Pour tout usage commercial, inapproprié ou contraire aux instructions, le fabricant décline toute responsabilité et la garantie n'est plus valable.





PROTECTION DE L'ENVIRONNEMENT !

- ① Votre appareil contient de nombreux matériaux valorisables ou recyclables.
- ➔ Confiez celui-ci dans un point de collecte ou à défaut dans un centre service agréé pour que son traitement soit effectué.

Conservez ces instructions

DESCRIPTION

1. Ecran LED avec contrôle électronique de la température
2. Commande du jet de vapeur
3. Vapeur activée  / Vapeur désactivée 
4. Cordon d'alimentation
5. Poignée
6. Commande du spray
7. Réservoir d'eau
8. Commande d'auto-nettoyage
9. Spray
10. Pointe haute précision
11. Semelle
12. Orifice de remplissage
13. Thermostat
14. Talon

STEAMFORCE, UN CONCENTRÉ D'INNOVATION...

Petit par sa taille, le fer à repasser Steamforce allie puissance et performance grâce au générateur de vapeur compact intégré. Avec une capacité de projection de vapeur inégalée de **230 g/min** et un débit variable de vapeur **jusqu'à 65 g/min**, Steamforce diffuse **jusqu'à 50 % plus de vapeur* dans les fibres de votre vêtement**. Cette vapeur en plus pulvérisée au coeur du tissu est la clé d'un repassage parfait et de résultats durables.

Le **détecteur de mouvements** est un système intelligent qui stoppe temporairement la diffusion de vapeur dès que le fer est immobile, même lorsqu'il est posé à l'horizontale. Grâce à cette fonction, fini le gaspillage de vapeur pendant le repositionnement des vêtements !

Tout au long de la session de repassage, **l'écran LED** affiche le type de tissu sélectionné, pour une meilleure lisibilité. Il s'agit d'une fonction idéale pour protéger les vêtements les plus délicats : dès que la température adéquate est atteinte, l'utilisateur est prévenu grâce à l'écran.

* par rapport à un fer qui ne possède pas de pompe

AVANT LA PREMIÈRE UTILISATION

IMPORTANT Avant toute chose, retirez l'autocollant situé sur le côté **fig.1**

ATTENTION ! Avant la première utilisation de votre fer en position vapeur, nous vous recommandons de le faire fonctionner quelques instants en position horizontale et en dehors de votre linge. Dans les mêmes conditions, actionner plusieurs fois la commande du jet de vapeur. Durant les premières utilisations, il peut se produire un dégagement de fumée et une odeur sans nocivité. Ce phénomène sans conséquence sur l'utilisation disparaîtra rapidement.

Lors de la première utilisation, vous remarquerez peut-être de petites particules qui sortent de la semelle. Cela est dû au processus de fabrication et n'est dangereux ni pour vous ni pour vos vêtements. Ce phénomène disparaîtra après plusieurs utilisations. Vous pouvez accélérer le processus en utilisant la fonction d'auto-nettoyage (**fig.13a - 13b**) et en secouant doucement le fer.

QUELLE EAU UTILISER ?

Utilisez de l'eau du robinet jusqu'à un degré de dureté de 17° dH (= dureté allemande). En cas d'une eau plus dure, nous recommandons un mélange de 50/50 d'eau du robinet et d'eau distillée.

IMPORTANT N'ajoutez rien au contenu du réservoir d'eau et n'utilisez pas l'eau des sèche-linges, l'eau parfumée ou adoucie, l'eau des réfrigérateurs, des batteries, des climatiseurs, de l'eau pure distillée ou de l'eau de pluie.

Ces eaux contiennent des déchets organiques ou des éléments minéraux qui se concentrent avec la chaleur et peuvent provoquer des crachements, des coulures brunes ou un vieillissement prématuré de votre appareil.









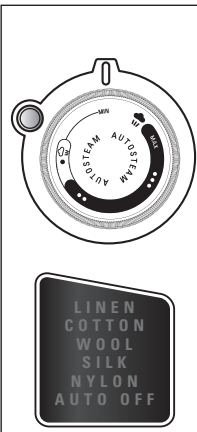

UTILISATION

1 • Remplissez le réservoir

- Avant de remplir le réservoir, débranchez le fer **fig. 2**.
- Placez le thermostat **fig.3** sur la position minimale (min).
- Ouvrez l'orifice de remplissage **fig. 4**. Remplissez le réservoir jusqu'au niveau maximal (Max.) **fig. 5**. Refermez l'orifice de remplissage et replacez le fer en position horizontale.
- Vous pouvez maintenant brancher votre fer **fig. 6**.

2 • Réglez la température de repassage

Votre fer à repasser est équipé de la fonction de contrôle électronique Autosteam, il ajuste automatiquement la quantité de vapeur et la température selon le tissu choisi pour des résultats optimaux. Choisissez le tissu à repasser en faisant tourner le thermostat et en vérifiant le tissu à repasser sur l'affichage **fig.7**. Pour des résultats parfaits, une position optimale pour chaque tissu a été pré-définie. Vous pouvez aussi régler votre fer à repasser selon les mesures de température internationales • • • • •. Quand votre fer à repasser atteint la température requise, le tissu choisi dans l'écran LED arrête de flasher et il est affiché constamment **fig.7**. Vous pouvez commencer à repasser.

	TISSU	THERMOSTAT	INDICATIONS DU THERMOSTAT	SYMBOLE DE REPASSAGE
 <p>The diagram shows the thermostat dial with settings for MIN, NYLON, SILK, WOOL, COTTON, LINEN, and AUTO OFF. The fabric care label lists: LINEN, COTTON, WOOL, SILK, NYLON, and AUTO OFF.</p>	Nylon (fibres synthétiques : viscose, polyester, etc.)		NYLON	
	soie		SILK	
	laine		WOOL	
	coton		COTTON	
	lin		LINEN	

IMPORTANT Le temps de refroidissement du fer est plus long que le temps de chauffe. Nous vous recommandons de commencer votre repassage par les tissus délicats à la température minimale. Pour des vêtements composés de différentes matières, choisissez la température adaptée au tissu le plus délicat.

CONSEILS Vaporisez toujours l'amidon sur l'envers du tissu à repasser.

3 • Repassez sans vapeur

Réglez le fer sur  pour un repassage sans vapeur, idéal pour des finitions parfaites ou les tissus fragiles.

4 • Repassez à la vapeur (Autosteam & Steamforce)

Régler le fer sur  pour un repassage à la vapeur. Le fer est équipé d'un générateur de vapeur compact intégré qui diffuse jusqu'à 50 % de vapeur en plus dans le tissu. La quantité de vapeur et la température s'adapteront automatiquement au tissu sélectionné.

5 • Jet de vapeur (à partir du réglage de température **)

Appuyez sur le bouton de jet de vapeur pour diffuser un jet de vapeur puissant concentré sur la pointe **fig.8**. Ce jet ultra-précis permet de concentrer la vapeur sur la partie avant afin de venir à bout des plis les plus retards. Attendez quelques secondes entre chaque jet avant d'appuyer à nouveau sur le bouton.

IMPORTANT Respectez un intervalle de 4 secondes entre chaque appui et attendez l'arrêt complet de l'émission de vapeur avant de reposer le fer sur le socle.

6 • Jet de vapeur vertical (à partir du réglage de température **)

Tenez le fer dans une position verticale et appuyez sur la commande pour défroisser des vêtements suspendus, des tentures, etc. **fig.9**. Attendez quelques seconds entre chaque jet avant d'appuyer à nouveau sur le bouton.

IMPORTANT N'orientez jamais le jet de vapeur sur des personnes ou des animaux.

CONSEILS Pour éviter de brûler les tissus délicats, ils doivent être présentés à environ 10 à 20 cm du fer.

7 • Spray

Appuyez sur le bouton de pulvérisation pour mouiller les plis les plus tenaces **fig.10**. Vous pouvez utiliser la fonction de pulvérisation à n'importe quelle température.

8 • Système anti-gouttes

Elle permet d'éviter que de l'eau s'écoule de la semelle lorsque la température est trop basse.

9 • Fonction Auto Off

- Pour votre sécurité, le système électronique coupe l'alimentation et le voyant autostop clignote **fig.11** lorsque :
 - le fer demeure immobile sur son talon pendant plus de 8 minutes
 - le fer repose à plat ou sur le côté pendant plus de 30 secondesPour redémarrer le fer, déplacez-le doucement jusqu'à ce que le voyant autostop cesse de clignoter.

FR

APRÈS LE REPASSAGE

10 • Videz votre fer

Débranchez le fer **fig.2**. Videz l'eau résiduelle du réservoir **fig.12**.

Placez le thermostat **fig.3** sur la position minimale (Min.). Réglez le fer sur la position de séchage .

11 • Rangez votre fer

Laissez l'appareil refroidir avant d'enrouler le cordon autour de la base. Posez le fer sur sa base et rangez-le dans un endroit sûr et sec **fig.14**.

IMPORTANT N'enroulez pas le cordon autour de la semelle lorsqu'elle est chaude. Ne rangez jamais votre fer en le posant sur sa semelle.

ENTRETIEN ET NETTOYAGE

Retirez la fiche de la prise murale et laissez le fer refroidir avant de procéder à son entretien ou de le nettoyer.

12 • Système anti-calcaire

Votre fer à repasser contient une cartouche anti-calcaire, réduisant nettement la formation de calcaire. La durée de vie de votre fer à repasser est ainsi notablement accrue. La cartouche anti-calcaire est un composant fixe du réservoir d'eau et il n'est pas nécessaire de la remplacer.

13 • Nettoyez votre fer

Une fois l'appareil refroidi, essuyez-le à l'aide d'un chiffon ou d'une éponge humide. Il est possible d'utiliser un produit de nettoyage non corrosif.

Le kit de nettoyage ROWENTA ZD100 D1 peut également être utilisé. Après avoir fini de nettoyer la semelle, utilisez la fonction d'auto-nettoyage pour éliminer les résidus du nettoyant sur les orifices de sortie de vapeur.

IMPORTANT N'utilisez jamais de produits de nettoyage et d'objets tranchants ou abrasifs pour nettoyer la semelle et les autres parties de l'appareil.

14 • Self Clean (pour une durée de vie accrue)

ATTENTION : N'utilisez pas de produits détartrants même s'ils sont recommandés pour les fers vapeur. Ils endommageront votre fer de manière irréversible.

La fonction d'Auto-nettoyage expulse les saletés et les particules de tartre de la chambre de vapeur.

1. Remplissez le réservoir avec l'eau du robinet jusqu'au repère maximal, placez le thermostat sur **•••**. Coupez la vapeur.
2. Débranchez le fer et maintenez-le en position horizontale au-dessus d'un évier.
3. Appuyez sur le bouton d'auto-nettoyage pendant 1 minute **fig.13a-13b** et secouez le fer avec précaution : la vapeur commencera à s'accumuler. Après quelques secondes, de l'eau commence à couler de la semelle en expulsant les saletés et les particules de tartre présentes dans la chambre vapeur.
4. Rebranchez le fer et laissez-le chauffer de nouveau. Attendez que l'eau résiduelle se soit évaporée.
5. Débranchez le fer et laissez-le refroidir complètement. Lorsque la semelle est froide, essuyez-la avec un chiffon humide.

CONSEILS Procédez à un auto-nettoyage SELF CLEAN environ toutes les 2 semaines. En cas d'une eau fortement calcaire, faites un nettoyage hebdomadaire.

PROBLÈMES POSSIBLES

Problème	Cause	Solution
Le fer est branché, mais la semelle reste froide ou ne chauffe pas.	Pas d'alimentation de courant.	Contrôlez si la fiche est bien insérée dans la prise ou essayez de brancher l'appareil sur une autre prise.
	Réglage de la température trop basse.	Placez le thermostat sur la position souhaitée.
	L'arrêt électronique automatique est activé.	Bougez votre fer.
Il n'y a pas de sortie de vapeur ou la quantité de vapeur sortante est insuffisante.	Le réglage de la température est trop bas.	Réglez le bouton rotatif de température sur la zone de vapeur. 
	Il n'y a pas assez d'eau dans le réservoir.	Remplissez le réservoir d'eau.
	La fonction anti-gouttes est active (voir le paragraphe 8).	Attendez que la semelle ait atteint la bonne température.
Des traces brunes apparaissent dans les trous de la semelle et tachent le tissu.	Résidus éventuels dans la chambre de vapeur/la semelle.	Procédez à un auto-nettoyage puis nettoyez votre fer.
	Utilisation de détartrants chimiques ou d'additifs parfumés.	N'ajoutez jamais de détartrants chimiques ni d'additifs parfumés dans le réservoir. Si vous avez utilisé ces produits, utilisez la fonction d'Auto-nettoyage pour nettoyer votre fer.
	Des fibres de linge se sont accumulées dans les trous de la semelle et se carbonisent.	Nettoyez le fer à l'aide d'une éponge non métallique.
	Votre linge n'a pas été rincé suffisamment ou vous avez repassé un nouveau vêtement avant de le laver.	Vérifiez que votre linge est bien rincé.
	Utilisation d'amidon.	Vaporisez toujours l'amidon sur l'envers du tissu et nettoyez votre fer.
	Utilisation d'eau distillée pure ou de l'eau déminéralisée.	Utilisez de l'eau du robinet pure ou un rapport de mélange de 1:1 composé d'eau du robinet et d'eau distillée et nettoyez votre fer.
De l'eau sort de la semelle.	Température trop basse de la semelle et utilisation trop rapprochée de la commande vapeur.	Placez le thermostat sur la position souhaitée et espacez davantage les jets de vapeur.

Si vous n'arrivez pas à déterminer la cause d'un défaut, vous pouvez vous adresser à un service après-vente officiel agréé ROWENTA. Vous trouverez les adresses dans la liste du service après-vente jointe.

Vous trouverez d'autres conseils et astuces sur notre page d'accueil: www.rowenta.com.

Sous réserve de modifications !