

ROWENTA

Climatiseur mobile RWAC1200H

MANUEL D'UTILISATION



Besoin d'aide ?
Rendez-vous sur votre communauté <https://sav.darty.com>



Rowenta®

EN

FR

NL

ES

PT



**CLIMATISEUR
IDRAAGBARE AIRCONDITIONER**

VEUILLEZ LIRE ATTENTIVEMENT LES INSTRUCTIONS SUIVANTES AVANT D'UTILISER L'APPAREIL ET CONSERVEZ-LES POUR TOUTE FUTURE RÉFÉRENCE.

- Cet appareil est exclusivement destiné à une utilisation domestique et ne doit pas être utilisé d'une autre manière ou pour d'autres applications, notamment dans un environnement non-domestique ou commercial.
- Cet appareil peut être utilisé par des enfants âgés d'au moins 8 ans et par des personnes ayant des capacités physiques, sensorielles ou mentales réduites ou dénuées d'expérience ou de connaissance, s'ils (si elles) sont correctement surveillé(e)s ou si des instructions relatives à l'utilisation de l'appareil en toute sécurité leur ont été données et si les risques encourus ont été appréhendés. Les enfants ne doivent pas jouer avec l'appareil. Le nettoyage et l'entretien par l'utilisateur ne doivent pas être effectués par des enfants sans surveillance.
- Si le câble d'alimentation est endommagé, il doit être remplacé par le fabricant, son service après-vente ou des personnes de qualification similaire afin d'éviter un danger.
- En ce qui concerne la méthode du nettoyage, référez-vous à la section "Nettoyage et entretien" en page 10.
- Les piles doivent être retirées de l'appareil avant de mettre celui-ci au rebut.
- Les piles doivent être mises au rebut d'une manière appropriée.
- Les piles doivent être insérées en respectant le sens des polarités.
- Les piles usées doivent être enlevées du produit.
- Veillez au respect de l'environnement lorsque vous mettez au rebut des piles usagées. Ne jetez pas les piles usagées à la poubelle. Renseignez-vous auprès de votre revendeur afin de protéger l'environnement.
- Les piles (ou batterie intégrée) ne doivent pas être exposées à une chaleur excessive, par exemple la lumière du soleil, un feu, etc.

- Ce produit contient du gaz à effet de serre non-fluoré (scelle hermétiquement) dangereux pour l'environnement et qui contribue au réchauffement de la planète s'il est diffusé dans l'atmosphère. Type de réfrigérant : R290 Potentiel de réchauffement global (PRG) : 3
- La fuite de réfrigérant contribue au changement climatique. Un réfrigérant au PRG moins élevé contribue moins au réchauffement global qu'un réfrigérant au PRG plus élevé, s'il est relâché dans l'atmosphère.
- Ce produit contient un liquide réfrigérant dont le PRG est égal à 3. Cela vaut dire que si 1 kg de ce fluide réfrigérant était relâché dans l'atmosphère, alors son impact sur le réchauffement global serait 3 fois plus élevé que si 1 kg de CO₂ l'était, sur une période de 100 ans. Ne jamais tenter de modifier le circuit de réfrigération par vous-même ou de démonter le produit. Demandez toujours l'aide d'un professionnel.
- Pour la mise au rebut de l'appareil :
Pour éviter toute nuisance envers l'environnement ou la santé humaine causée par la mise au rebut non contrôlée des déchets électriques et des agents moussants inflammables, recyclez l'appareil de façon responsable pour promouvoir la réutilisation des ressources matérielles. La mise au rebut doit être faite de façon sûre dans des points de collecte publique prévus à cet effet ; contactez le centre de traitement des déchets le plus près de chez vous pour plus de détails sur les procédures correctes de mise au rebut.
- Pour l'installation, l'entretien :
L'appareil doit être installé sur un sol horizontal en assurant que les ouvertures d'aération sont correctement dégagées. N'essayez pas de remplacer ou de réparer vous-même une partie ou un composant de l'appareil ; demandez de l'aide à un personnel professionnel et qualifié, si besoin.
- Pour la manipulation :
Manipulez toujours l'appareil avec précaution afin d'éviter d'endommager celui-ci.

CONSIGNES DE SÉCURITÉ IMPORTANTES

- Utilisez l'appareil uniquement en position verticale sur une surface horizontale et plane, à 30 cm au minimum de tous les murs et objets.
- Lisez toutes les instructions.
- Afin de vous prémunir contre les risques d'incendie, de choc électrique et de blessure, n'immergez pas l'appareil, son câble d'alimentation ou sa prise dans l'eau, ni dans aucun autre liquide.
- Éteignez l'appareil et débranchez le câble d'alimentation de la prise murale lorsque l'appareil n'est pas utilisé et avant de le nettoyer.
- Transportez et rangez l'appareil exclusivement en position verticale.
- Placez toujours l'appareil sur une surface horizontale et stable.
- Ne couvrez pas l'appareil et n'insérez aucun objet dans l'entrée d'air et/ou la sortie d'air.
- N'utilisez pas l'appareil dans des pièces humides, par exemple dans une salle de bain, pour éviter un risque de choc électrique.
- Ne placez pas d'objet sur l'appareil.
- N'utilisez pas l'appareil avec les mains mouillées ou humides.
- N'utilisez pas l'appareil en présence de substances ou vapeurs inflammables, par exemple de l'alcool, des insecticides, de l'essence, etc.
- Ne mettez pas en marche et n'éteignez pas l'appareil en branchant ou en débranchant le câble d'alimentation. Utilisez TOUJOURS le bouton de contrôle pour démarrer et éteindre l'appareil.
- L'appareil doit toujours être utilisé avec ses filtres.
- Veillez à évacuer l'eau avec le tube de vidange connecté à l'orifice de vidange du milieu lorsque l'appareil est utilisé en mode de chauffage.



Manipulation et utilisation des piles

Piles de la télécommande (incluses) :

- Les piles doivent impérativement être remplacées par un adulte. Ne laissez pas un enfant utiliser la télécommande si le couvercle du compartiment à piles n'est pas en place.

- Une pile doit toujours être remplacée par une pile du même type. La télécommande fonctionne avec deux piles de type AAA 1,5 V qui sont accessibles et peuvent être remplacées.

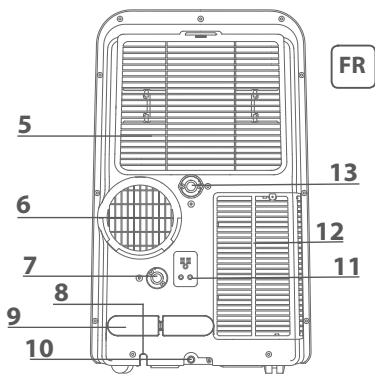
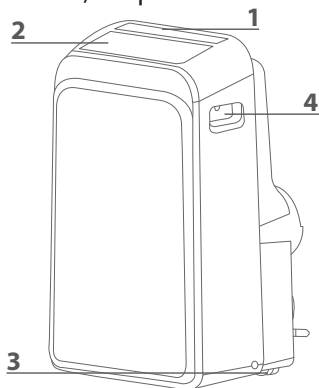

FR

1. Panneau de contrôle
2. Ouïe
3. Roulette
4. Poignée de transport (des deux côtés de l'appareil)
5. Grille d'entrée d'air supérieure
6. Grille de sortie d'air
7. Orifice de vidange du milieu (pour le mode de chauffage)

8. Sortie du câble d'alimentation
9. Crochets de rangement du câble d'alimentation
10. Orifice de vidange inférieur
11. Prises de rangement (à utiliser seulement pour ranger l'appareil)
12. Grille d'entrée d'air inférieure
13. Orifice de vidange supérieur

REMARQUE : Les éléments marqués d'un * sont optionnels. De légères variations dans la conception peuvent se produire.



Adaptateur secteur



*Vis et ancrage (uniquement pour une installation murale)



*Fixation de sécurité et vis



*Adaptateur coulissant de fenêtre



*Kit coulissant de fenêtre A

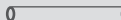

Tuyau de vidange



*Adaptateur A d'évacuation murale (uniquement pour une installation murale)



*Adaptateur B d'évacuation murale (avec bouchon) (uniquement pour une installation murale)



Adaptateur de tuyau de vidange (uniquement pour le mode de chauffage)



*Joint en mousse A (adhésif)



Crochet de rangement du câble d'alimentation

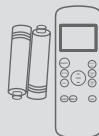

Télécommande et piles



*Joint en mousse B (adhésif)



Tuyau d'évacuation



*Joint en mousse C (non adhésif)



*Boulon

PANNEAU DE CONTRÔLE

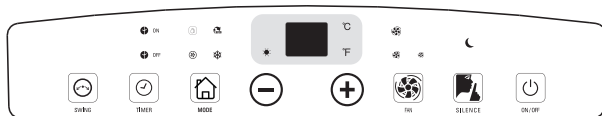

FR

Boutons :



Oscillation



Réglage du minuteur



Réglage du mode



+/- Réglage de la température ou de l'heure



Réglage de la vitesse de ventilation



Mode sommeil



MARCHÉ / ARRÊT

Indicateurs lumineux :



ON Minuteur d'allumage



OFF Minuteur d'arrêt



Mode de climatisation



Mode de déshumidification



AUTO



Mode de ventilation



Mode de chauffage



Température en degrés Celsius



Température en degrés Fahrenheit



Vitesse de ventilation rapide



Vitesse de ventilation moyenne



Vitesse de ventilation lente



Mode sommeil



Mise en marche

TÉLÉCOMMANDE

Les fonctions de la télécommande sont les mêmes que sur le panneau de contrôle de l'appareil.

Boutons :



Réglage de la température



Réglage du minuteur de démarrage



Réglage du minuteur d'arrêt



Réglage du mode



MARCHÉ / ARRÊT



Réglage de la vitesse de ventilation



Oscillation



Mode sommeil



Raccourcis



Activation / désactivation du rétro-éclairage



Installation des piles : Retirez le couvercle du dos de la télécommande et insérez deux piles en respectant le sens correct des polarités "+" et "-".

Attention : Retirez les piles de la télécommande avant toute période de non utilisation

19

INSTALLATION

Cet appareil est un climatiseur mobile qui peut être déplacé d'une pièce à l'autre.

Installation du tuyau d'évacuation

Les adaptateurs et le tuyau d'évacuation doivent être installés ou désinstallés en fonction de l'utilisation.

FR

Pour les modes CLIMATISATION, CHAUFFAGE ET AUTO	Installez les adaptateurs et le tuyau d'évacuation.
Pour les modes VENTILATION et DÉSHUMIDIFICATION	Retirez les adaptateurs et le tuyau d'évacuation.

1. Vissez l'adaptateur d'intérieur ou de la barre coulissante à une extrémité du tuyau d'évacuation.

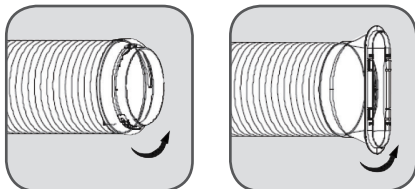

2. Insérez le raccord d'évacuation dans la sortie d'air au dos de l'appareil.

- Alignez le crochet du connecteur d'évacuation à l'extrémité du tuyau avec la rainure de la sortie d'air et faites glisser le connecteur d'évacuation dans la sortie d'air.

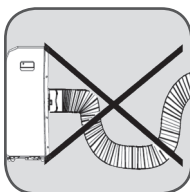
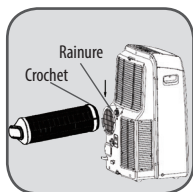

Remarque : Le tuyau peut être allongé, mais il est préférable d'utiliser la longueur la plus courte pour accroître l'efficacité.

IMPORTANT : NE TORDEZ PAS LE TUYAU.

INSTALLATION DU TUYAU D'ÉVACUATION SUR LA BARRE COULISSANTE DE FENÊTRE

Remarque : Le kit fenêtre n'est conçu que pour être installé sur des fenêtres coulissantes.

Le kit fenêtre n'est pas conçu pour être utilisé avec des fenêtres à la française.

1. Mesurez le kit fenêtre aux dimensions de votre fenêtre coulissante.
- Si la barre coulissante est plus longue que les dimensions requises, elle peut être coupée avec une scie ou un outil électrique similaire.
2. Allongez la barre coulissante pour correspondre à la largeur de la fenêtre (verticalement ou horizontalement), puis serrez le boulon pour maintenir la longueur de la barre coulissante.
3. Placez le joint en mousse adhésive sur le cadre de la fenêtre. Marquez-la et coupez-la aux dimensions requises.
4. Collez le joint en mousse sur le cadre de la fenêtre.

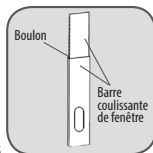

FR

Fenêtre horizontale

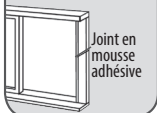

Fenêtre verticale

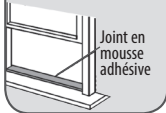

5. Ouvrez la fenêtre et placez la barre coulissante réglable sur l'ouverture de la fenêtre.

Fenêtre horizontale

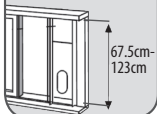

Fenêtre verticale

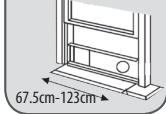

6. Abaissez/fermez la fenêtre jusqu'à ce qu'elle maintienne solidement la barre coulissante en place.
7. Placez la bande de mousse sur la fenêtre. Marquez-la et coupez-la aux dimensions requises.
8. Insérez la bande de mousse dans les interstices de la fenêtre. Faites coulisser la fenêtre pour que la

Fenêtre horizontale



Fenêtre verticale

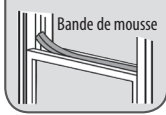

9. Fixez le tuyau d'évacuation avec le connecteur de la barre coulissante dans l'ouverture de la barre coulissante de fenêtre.

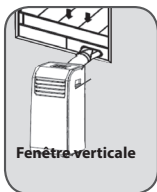

FONCTIONNEMENT

**Branchez l'appareil dans une prise secteur.
Une sonnerie retentit et tous les indicateurs s'allument brièvement.**

FR

Mise en marche et arrêt de l'appareil

Appuyez sur  pour mettre l'appareil en marche. Appuyez à nouveau sur  pour éteindre l'appareil

Mode Sélection

Appuyez de manière répétée sur  pour sélectionner le mode désiré : automatique, climatisation, chauffage, déshumidification ou ventilation.

L'indicateur lumineux du mode sélectionné s'allumera.



Lorsque les modes de ventilation () et de déshumidification () sont sélectionnés, l'écran affichera la température ambiante.



Réglage de la température

Appuyez de manière répétée sur +   du panneau de contrôle ou sur de la télécommande pour régler la température. L'écran affichera la température réglée en mode automatique () en mode de climatisation () et en mode de chauffage () : Echelle de réglage de la température :

30°C (86°F) max.



17°C (62°F) min.

La température peut être affichée en degrés Fahrenheit ou en degrés Celsius. Pour modifier l'affichage d'un mode à l'autre, appuyez et maintenez enfoncés les boutons + et - du panneau de contrôle simultanément pendant environ 3 secondes.

Réglage de la vitesse de ventilation

Appuyez de manière répétée sur  pour sélectionner la vitesse de ventilation.

L'indicateur de vitesse s'allume pour indiquer quel réglage de vitesse est utilisé.

Si l'appareil est en mode auto () ou mode de déshumidification (), vous ne pouvez pas régler la vitesse de ventilation.



Réglage du minuteur

Vous pouvez régler le minuteur de démarrage et le minuteur d'arrêt.

Programmer le minuteur pour mettre l'appareil en marche quand il est éteint.

Appuyez sur  du panneau de contrôle ou sur  de la télécommande. L'indicateur lumineux du mode de démarrage  ON s'allumera sur le panneau de contrôle.

Appuyez de manière répétée ou maintenez enfoncé le bouton +/- du panneau de contrôle ou sur  de la télécommande pour changer l'heure par intervalles d'une demie heure jusqu'à 10 heures, puis par intervalles d'une heure jusqu'à 24 heures.

L'heure réglée sera confirmée après environ 5 secondes et le minuteur de démarrage sera activé.

Une fois la durée réglée écoulée, l'appareil se mettra automatiquement en marche.







Sur le panneau de contrôle



Sur la télécommande

Programmer le minuteur pour éteindre l'appareil quand il est en marche.

Appuyez sur  du panneau de contrôle ou sur  de la télécommande. L'indicateur lumineux du mode d'arrêt  s'allumera sur le panneau de contrôle.

Appuyez de manière répétée ou maintenez enfoncé le bouton +/- du panneau de contrôle ou sur  de la télécommande pour changer l'heure par intervalles d'une demie heure jusqu'à 10 heures, puis par intervalles d'une heure jusqu'à 24 heures.

L'heure réglée sera confirmée après environ 5 secondes et le minuteur d'arrêt sera activé.

Lorsque l'heure d'arrêt sera atteinte, l'appareil s'éteindra automatiquement.

FR



Sur le panneau de contrôle



Sur la télécommande

Pour annuler le réglage du minuteur

Appuyez ou maintenez pressé le bouton +/- du panneau de contrôle ou appuyez sur  de la télécommande jusqu'à ce que "0.0" s'affiche sur l'écran du panneau de contrôle ou de la télécommande.

Fonctionnement du mode sommeil

Le mode sommeil adapte la température réglée sur l'appareil aux besoins thermiques du corps endormi.

Appuyez sur  pour activer le mode sommeil. L'indicateur lumineux du mode sommeil  s'allumera

La température sélectionnée augmentera (climatisation) ou diminuera (chauffage) de 1°C / 2°F après environ 30 minutes. La température augmentera ou diminuera alors d'un autre 1°C / 2°F après 30 minutes supplémentaires. Cette nouvelle température sera maintenue pendant environ 7 heures avant de revenir à la température sélectionnée à l'origine.

REMARQUE : Cette fonction n'est pas disponible en mode de ventilation et de déshumidification.

Pour annuler cette fonction, appuyez sur . L'indicateur lumineux du mode sommeil s'éteindra.

Mode oscillation

Lorsque vous mettez l'appareil en marche, les ouïes oscilleront et s'arrêteront sur  un certain angle. Vous pouvez appuyer sur  pour laisser les ouïes osciller automatiquement.

Appuyez de nouveau sur  pour arrêter les ouïes sur l'angle désiré.

Activation / désactivation du rétro-éclairage (télécommande seulement)

Si vous voulez désactiver le rétro-éclairage, appuyez sur 

Appuyez une nouvelle fois sur  pour activer de nouveau le rétro-éclairage.

Réinitialisation (télécommande seulement)

Une fois que le bouton  est pressé, tous les réglages seront annulés et la télécommande reviendra aux réglages par défaut



VIDANGE

Lorsque le réservoir d'eau interne est plein, l'écran affiche « P1 ».

Pour vider le réservoir d'eau, procédez comme suit :

1. Éteignez l'appareil et débranchez la prise de l'alimentation secteur.
 2. Placez un récipient (non fourni) sur le sol sous l'orifice de vidange inférieur.
 3. Retirez le bouchon de vidange et le bouchon en caoutchouc pour laisser s'écouler l'eau.
 4. Remplacez le bouchon de vidange et le bouchon en caoutchouc, branchez le câble d'alimentation à une prise secteur et mettez l'appareil en marche.
- P1" disparaîtra de l'affichage.

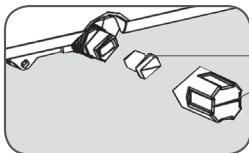

Si vous voulez faire fonctionner l'appareil sans avoir à vider le réservoir d'eau, veuillez :

- retirer le bouchon de vidange et le bouchon en caoutchouc de l'appareil et conservez-les pour toute future référence.
- connecter une extrémité du tube de vidange fourni à l'orifice de vidange inférieur et placez l'autre extrémité du tube dans un

Vidange continue

Lorsque vous devez utiliser cet appareil dans un lieu de forte humidité, en mode de déshumidification, de climatisation ou de chauffage, reliez le tuyau de vidange à cet appareil.

- Retirez le bouchon de vidange de l'orifice de vidange supérieure ou de l'orifice de vidange du milieu. L'orifice de vidange du milieu peut seulement être utilisé durant le mode de chauffage.
- Connectez une extrémité du tube de vidange à l'orifice de vidange et allongez-le avec un tube supplémentaire (non fourni) si nécessaire.
- Placez l'autre extrémité du tube de vidange dans un lieu d'évacuation normal.

Assurez-vous que le tube n'est pas plié ou tordu.

REMARQUE : Le point de vidange doit être à la même hauteur ou plus bas que l'orifice de sortie de l'eau.

FR

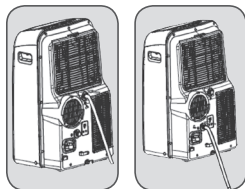

ENTRETIEN ET NETTOYAGE

Éteignez l'appareil et débranchez-le de la prise secteur avant de le nettoyer. Pour maximiser l'efficacité de l'appareil, nettoyez-le régulièrement.

Nettoyage du boîtier

Nettoyez le boîtier de l'appareil avec un chiffon légèrement humide.
N'utilisez jamais de nettoyant chimique ou abrasif.

Nettoyage des filtres

- Le climatiseur est équipé de deux filtres pour éliminer les particules de poussière :
Un filtre à l'entrée d'air supérieure
- Retirez la grille supérieure et sortez le filtre supérieur qui est situé derrière la grille.
- Dévissez la vis de la grille inférieure puis retirez le filtre inférieur.
- Les filtres doivent être régulièrement nettoyés. Aspirez les filtres avec un aspirateur ou tapotez-les pour en enlever les poussières et saletés, puis rincez-les soigneusement à l'eau courante. Faites-les bien sécher avant de le remettre en place.

REMARQUE : N'utilisez jamais le climatiseur sans les filtres.

Rangement

- Videz intégralement l'eau contenue dans l'appareil, puis faites-le fonctionner en mode de ventilation quelques heures afin de sécher intégralement l'intérieur de l'appareil.
- Nettoyez les filtres.
- Enroulez le câble d'alimentation, puis insérez la prise du câble dans la prise de rangement au dos de l'appareil.
- Retirez les piles de la télécommande.
- Rangez l'appareil dans un endroit sec.

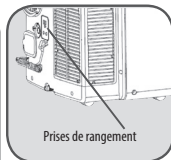
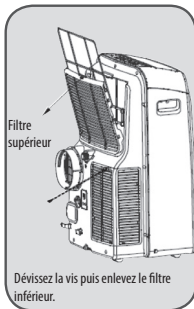

Les piles doivent être mises au rebut d'une manière appropriée.
 Ne mélangez pas des piles de types différents, ou des piles neuves avec des piles usagées.
 Seules les piles de même type ou de type équivalent comme recommandé doivent être utilisées.
 Les piles doivent être insérées en respectant le sens des polarités.

Les piles usées doivent être enlevées du produit.

Veillez au respect de l'environnement lorsque vous mettez au rebut des piles usagées.

Ne jetez pas les piles usagées à la poubelle. Renseignez-vous auprès de votre revendeur afin de protéger l'environnement.

Les piles (ou batterie intégrée) ne doivent pas être exposées à une chaleur excessive, par exemple la lumière du soleil, un feu, etc.

FR

GUIDE DE DÉPANNAGE

N'essayez pas de réparer ni de démonter le climatiseur vous-même.

Problème	Cause possible	Solution possible
Le climatiseur ne fonctionne pas.	Il n'y a pas d'alimentation.	Branchez l'appareil dans une prise électrique fonctionnelle, puis mettez-le en marche.
	"P1" s'affiche sur l'écran.	Videz le réservoir d'eau interne.
	La température ambiante est inférieure à la température réglée.	Modifiez le réglage de température.
La capacité de rafraîchissement du climatiseur semble faible.	Exposition à la lumière directe du soleil.	Fermez les rideaux.
	Des fenêtres ou des portes sont ouvertes, il y a beaucoup de personnes ou une source de chaleur dans la pièce.	Fermez les portes et les fenêtres, retirez les sources de chaleur et placez un climatiseur supplémentaire.
	Les filtres sont sales.	Nettoyez les filtres.
	L'entrée ou la sortie d'air est bloquée.	Enlevez l'objet à l'origine du blocage.
	La température ambiante est inférieure à la température réglée.	Modifiez le réglage de température.
Le climatiseur est bruyant.	L'appareil n'est pas mis à niveau.	Placez l'appareil sur une surface plane et rigide (cela permet de réduire les vibrations).
La télécommande ne fonctionne pas.	La distance est trop importante.	Veillez à correctement orienter la télécommande vers le panneau de contrôle de l'appareil.
	Les signaux de la télécommande ne sont pas détectés par le panneau de contrôle.	
	Les piles sont usées.	Changez les piles.

Codes d'erreur

Écran	Cause	Solution
E1	Le capteur de température ambiante est défectueux.	Débranchez l'appareil puis rebranchez le câble à la prise murale.
E2	Le capteur de température de l'évaporateur est défectueux.	
E3	Le capteur de température du condensateur est défectueux.	
E4	Le capteur de température ambiante est défectueux.	

FR

DONNÉES TECHNIQUES

Puissance frigorifique nominale (Prated pour la climatisation)	3.5 kW
Capacité nominale pour le chauffage (Prated pour le chauffage)	2.9 kW
Puissance frigorifique absorbée nominale (PEER)	1350W
Puissance de chauffage nominale absorbée (PCOP)	1045W
Coefficient d'efficacité énergétique nominal (EERd)	2.6
Rapport nominal d'efficacité énergétique (COPd)	2.8
Consommation d'électricité en mode arrêt par thermostat (PTO)	1 W
Consommation d'électricité en mode de veille (PSB)	0.5 W
Consommation d'électricité d'un seul conduit de l'appareil (QSD)	Pour la climatisation 1,4 kWh/h Pour le chauffage 1,1 kWh/h
Niveau de puissance acoustique (LWA)	64 dB (A)
Potentiel de réchauffement global (PRG)	3 kgCO ₂ eq.
Capacité de refroidissement	12000 Btu/h
Capacité de chauffage	10000 Btu/h
Pression de fonctionnement excessive	DÉCHARGE : 2,6 MPa ASPIRATION : 1,0 MPa
Poids	34.4 kg
Alimentation électrique	220-240V~ 50Hz, 1Ph
Réfrigérant	R290/ 0.23 kg

Climatisation	COURANT : 5,9 A
	ENTRÉE : 1350 W
Mode de chauffage	COURANT : 5,0 A
	ENTRÉE : 1045 W
Courant nominal	8.0 A
Classe de résistance à l'humidité	IPX0
Classe énergétique (pour la climatisation) (A+++.....D, A+++ = économique D = moins économique)	A
Classe énergétique (pour le chauffage) (A+++.....D, A+++ = économique D = moins économique)	A+

MISE AU REBUT



En tant que distributeur responsable, nous accordons une grande importance à la protection de l'environnement. Nous vous encourageons à respecter les procédures correctes de mise au rebut de votre appareil, des piles et des éléments d'emballage. Cela aidera à préserver les ressources naturelles et à garantir qu'il soit recyclé d'une manière respectueuse de la santé et de l'environnement.

Vous devez jeter ce produit et son emballage selon les lois et les règles locales. Puisque ce produit contient des composants électroniques et parfois des piles, le produit et ses accessoires doivent être jetés séparément des déchets domestiques lorsque le produit est en fin de vie.

Pour plus de renseignements sur les procédures de mise au rebut et de recyclage, contactez les autorités de votre commune.

Apportez l'appareil à un point de collecte local pour qu'il soit recyclé. Certains centres acceptent les produits gratuitement.

Hotline Darty France

Quels que soient votre panne et le lieu d'achat de votre produit en France, avant de vous déplacer en magasin Darty, appelez le 0 978 970 970 (prix d'un appel local) 7j/7 et 24h/24.

Hotline Vanden Borre

Le service après-vente est joignable au +32 2 334 00 00, du lundi au vendredi de 8h à 18h et le samedi de 9h à 18h.

En raison des mises au point et améliorations constamment apportées à nos produits, de petites incohérences peuvent apparaître dans ces instructions. Veuillez nous excuser pour la gêne occasionnée.