



MARQUE : ROWENTA
REFERENCE : R07676EA
CODiC : 4325303



NOTICE
↓

EN User's guide	KO 사용자 가이드
FR Guide de l'utilisateur	PL Instrukcja obsługi
DE Bedienungsanleitung	CS Návod k použití
NL Gebruiksaanwijzing	HU Használati útmutató
IT Manuale d'uso	SK Používateľská príručka
ES Guía del usuario	RO Ghidul utilizatorului
PT Guia de utilização	BG Ръководство на потребителя
EL Οδηγός χρήσης	SR Korisničko uputstvo
TR Kullanım kılavuzu	HR Upute za uporabu
RU Руководство пользователя	BS Korisnički priručnik
UK Посібник користувача	SL Navodila za uporabnika
HK 使用指南	ET Kasutusjuhend
TH คู่มือสำหรับผู้ใช้งาน	LV Lietošanas pamācība
ID Panduan pengguna	LT Naudotojo vadovas
MS Panduan pengguna	AR لام عتسإل لجلد
VI Hướng dẫn dành cho người sử dụng	FA براك یامندار



www.rowenta.com - www.tefal.com - www.moulinex.com



SILENCE FORCE™ CYCLONIC

1.

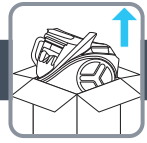

2.



3.



4.



5.



6.



EASY BRUSH

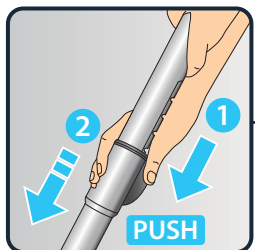
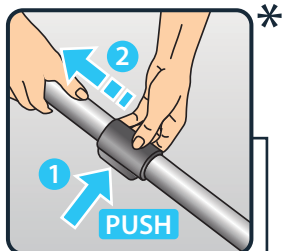
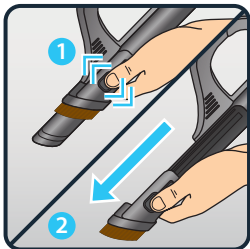

CLICK

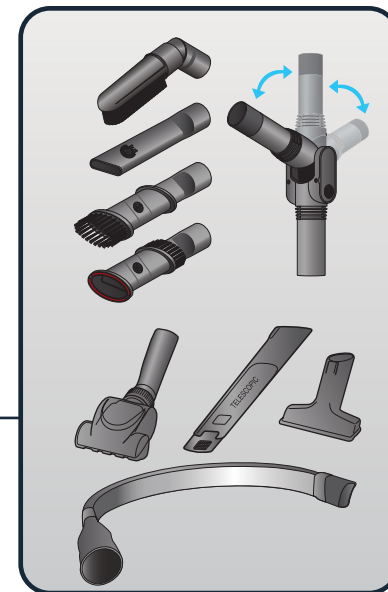
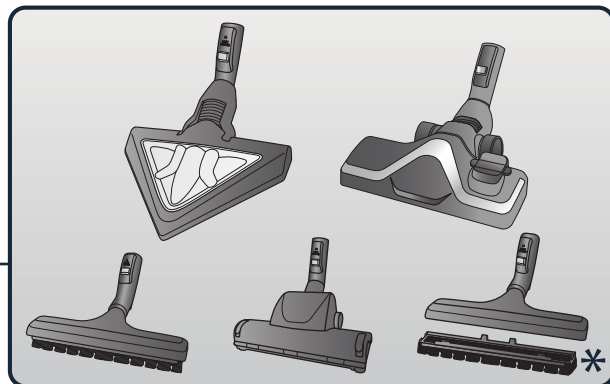
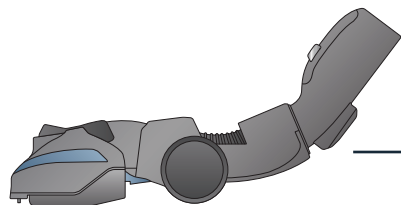

* EN Depending on model / FR Selon modèle / DE Je nach Modell / NL Afhankelijk van het model / IT Secondo i modelli / ES Según modelo / PT Consoante o modelo / EL ανάλογα με το μοντέλο / TR Modele göre / RU В зависимости от модели / UK Залежно від моделі / HK 視型號而定 / TH ตามรุ่น / ID Tergantung pada model / MS Bergantung kepada model / VI Theo mẫu / KO 모델에 따라 다름 / PL W zależności od typu / CS Podle modelu / HU Modelltől függően / SK V závislosti od modelu / RO Ovisno o modelu / BG В зависимост от модела / SR U zavisnosti od modela / HR Ovisno o modelu / BS Ovisno o modelu / SL Odvisno od modela / ET Sõltuvalt mudelist / LV Atbilstoši modelim / LT Pagal modelį / AR ليدومل حسب / FA لدم هب متسب



1.

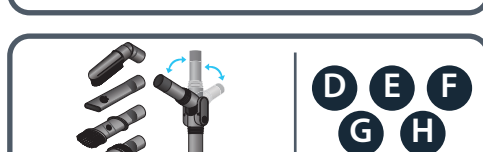
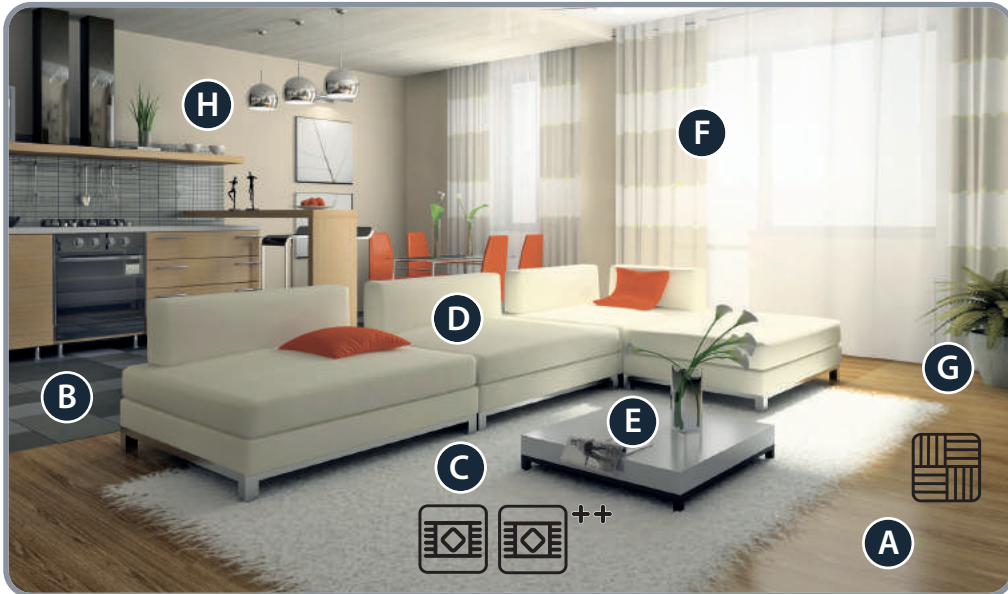
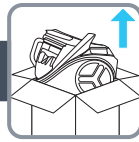

* EN Depending on model / FR Selon modèle / DE Je nach Modell / NL Afhankelijk van het model / IT Secondo i modelli / ES Según modelo / PT Consoante o modelo / EL ανάλογα με το μοντέλο / TR Modele göre / RU В зависимости от модели / UK Залежно від моделі / HK 視型號而定 / TH ตามรุ่น / ID Tergantung pada model / MS Bergantung kepada model / VI Theo mẫu / KO 모델에 따라 다음 / PL W zależności od typu / CS Podle modelu / HU Modelltől függően / SK V závislosti od modelu / RO Ovisno o modelu / BG в зависимост от модела / SR U zavisnosti od modela / HR Ovisno o modelu / BS Ovisno o modelu / SL Odvisno od modela / ET Sõltuvalt mudelist / LV Atbilstoši modelim / LT Pagal modelį / AR لدم حسب متسبب / FA لدم حسب متسبب

2.

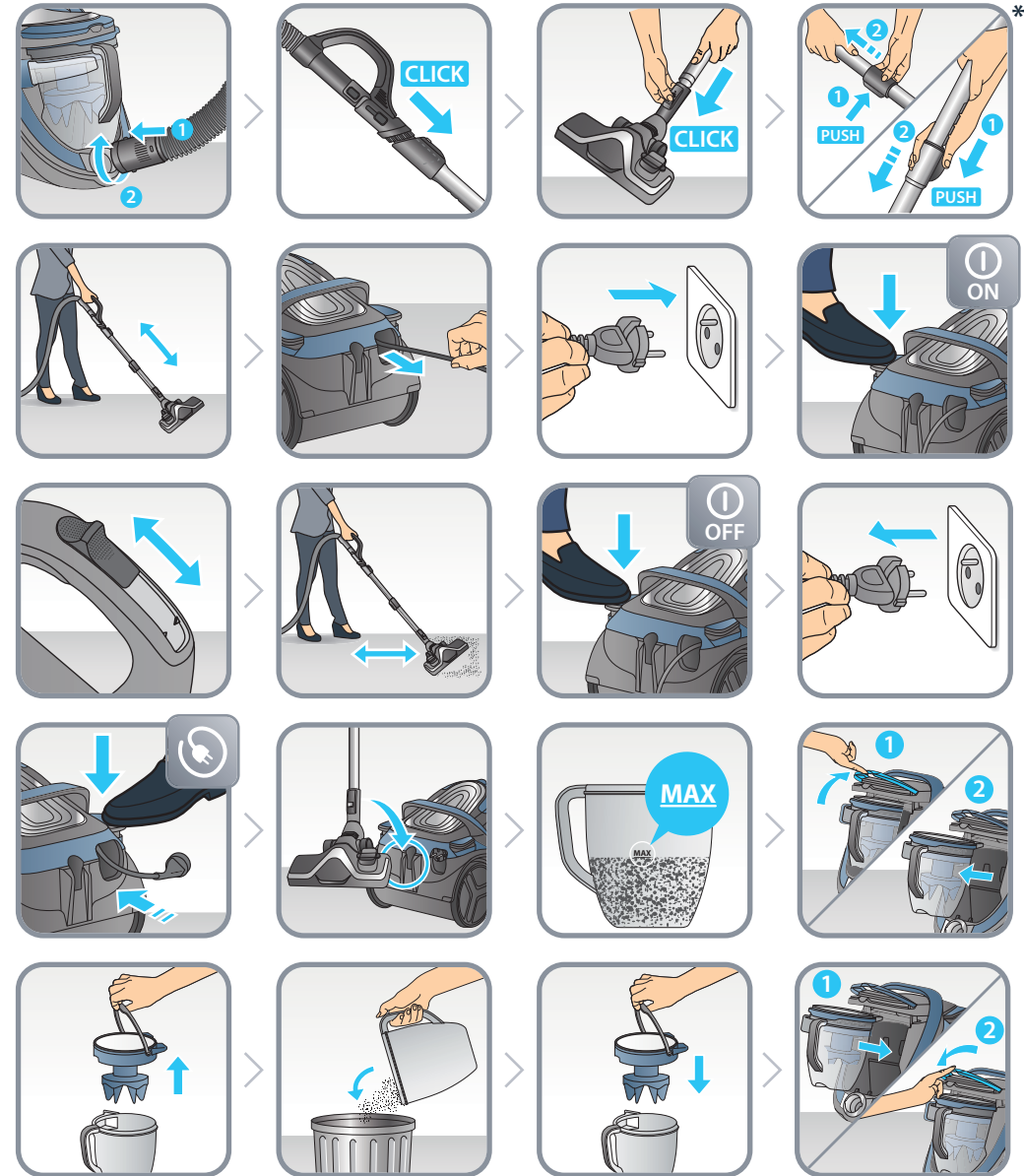

* EN Depending on model / FR Selon modèle / DE Je nach Modell / NL Afhankelijk van het model / IT Secondo i modelli / ES Según modelo / PT Consoante o modelo / EL ανάλογα με το μοντέλο / TR Modele göre / RU В зависимости от модели / UK Залежно від моделі / HK 視型號而定 / TH ตามรุ่น / ID Tergantung pada model / MS Bergantung kepada model / VI Theo mẫu / KO 모델에 따라 다음 / PL W zależności od typu / CS Podle modelu / HU Modelltől függően / SK V závislosti od modelu / RO Ovisno o modelu / BG в зависимост от модела / SR U zavisnosti od modela / HR Ovisno o modelu / BS Ovisno o modelu / SL Odvisno od modela / ET Sõltuvalt mudelist / LV Atbilstoši modelim / LT Pagal modelį / AR لدم حسب متسبب / FA لدم حسب متسبب

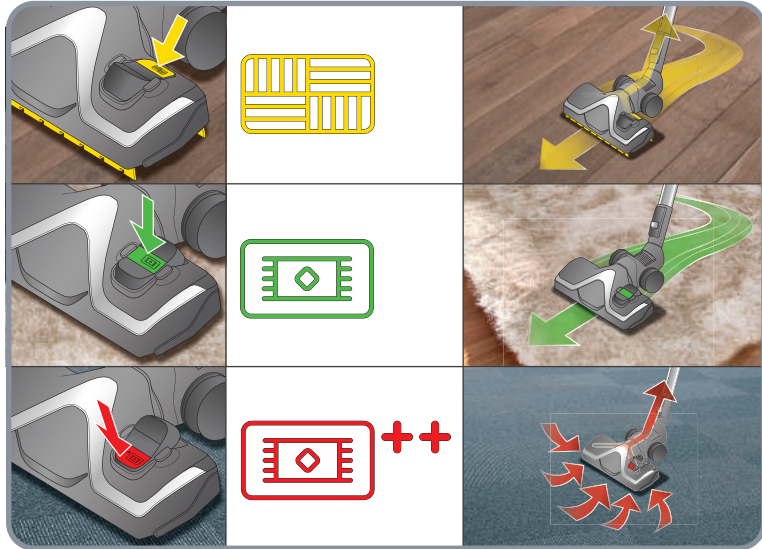

EN Normal position for effective daily vacuuming on carpet / **FR** Position normale pour passer l'aspirateur tous les jours et efficacement sur les tapis / **DE** Normalposition für tägliches wirksames Staubsaugen von Teppichen / **NL** Normale positie om elke dag gemakkelijk tapijt te stofzuigen / **IT** Posizione normale per passare l'aspirapolvere tutti i giorni e in modo efficace sui tappeti / **ES** Posición normal para pasar el aspirador todos los días de manera eficaz en la alfombra / **PT** Posição normal para passar o aspirador todos os dias e de forma eficaz sobre a alcatifa / **EL** Κανονική θέση για να χρησιμοποιείτε την ηλεκτρική σας σκούπα

καθημερινά και αποτελεσματικά στα χαλιά / **TR** Elektrikli süpürgeyi günlük olarak hali üzerinde kullanmak için normal pozisyon / **RU** Нормальное положение для того, чтобы ежедневно и эффективно пылесосить ковры / **UK** Нормальне положення для того, щоб щоденно та ефективно пилососити килими / **HK** 每日吸塵以及地毯有效吸塵的常規位置 / **TH** ตำแหน่งปกติสำหรับดูดฝุ่นประจำวัน และใช้งานบนพรมได้อย่างมีประสิทธิภาพ / **ID** Posisi normal untuk memvakum setiap hari dan efisien pada karpet / **MS** Posisi normal untuk memvakum setiap hari dan cekap pada permaidani / **VI** Chế độ bình thường để hút bụi trên thảm hàng ngày / **EL** Κανονική θέση για να χρησιμοποιείτε την ηλεκτρική σας σκούπα

기를 매일 효과적으로 사용하기 위한 정상 위치 / **PL** Normalna pozycja do codziennego i skutecznego odkurzania dywanów / **CS** Běžná pozice při každodenním a účinném vysávání koberců / **HU** Normál pozíció a szőnyegek mindennapos, hatékony porszívózásához / **SK** Normálna poloha pre každodenné efektívne vysávanie kobercov / **RO** Poziție normală pentru aspirarea zilnică și eficace a covoarelor / **BG** Нормално положение за всекидневно и ефикасно почистване на килими / **SR** Normalni položaj za svakodnevno i efikasno usisavanje tepiha / **HR** Normalni položaj za svakodnevno i učinkovito usisavanje tepiha / **BS** Normalni položaj za svakodnevno i efikasno

usisavanje tepiha / **SL** Običajen položaj za vsakodnevno in učinkovito sesanje preprog s l'sesalnikom / **ET** Tavaasend toluumejaga igapäevaselt ja tõhusalt vaiba puhastamiseks / **LV** Normālais stāvoklis efektīvai paklāju sūkšanai ik dienu / **LT** Įprasta padėtis, skirta kiekvieną dieną veiksmingai kilimams siurbti / **AR** وضع طبيعي لتمرير المكسنة الكهربائية بطريقة فعالة على السجادة. / **FA** موقعیت عادی جاروبرقی کردن همپروزه و اثر بخش روی فرش ها.



EN For maximum vacuuming of very dirty carpet. After vacuuming in this position, switch back to normal. / **FR** Pour une aspiration maximale sur des tapis très sales. Après avoir passé l'aspirateur dans cette position, repassez en fonctionnement normal. / **DE** Für maximale Saugkraft auf sehr schmutzigen Teppichen. Nach dem Saugen in dieser Position wieder in die normale Position wechseln. / **NL** Voor optimaal stofzuigen van extreem vuil tapijt. Na het stofzuigen in deze positie terug in de normale positie zetten. / **IT** Per aspirazione massima di tappeti molto sporchi. Dopo l'aspirazione in questa posizione, tornare al funzionamento normale. / **ES** Para una aspiración máxima de moquetas con una gran cantidad de polvo. Volver a la posición normal tras aspirar desde esta posición. / **PT** Para a aspiração máxima de alcatifas muito sujas. Após a aspiração nesta posição, alterne para o modo normal / **EL** Για μέγιστη ισχύ σκούπησης σε πολύ

λερωμένα χαλιά. Μετά το σκούπισμα σε αυτή τη θέση, επανέλθετε πάλι στην κανονική θέση. / **TR** Çok kirli halıların maksimum şekilde süpürülmesi için. Bu konumda süpürdükten sonra normale geri getirin. / **RU** Для максимальной очистки сильно загрязненного ковра. После уборки в этом положении вернитесь в нормальный режим. / **UK** Для максимального очищення дуже забрудненого килима. Після прибирання у цьому положенні поверніться в нормальний режим. / **HK** 最大清潔特別邋邋的地氈在此位置清潔後，切換回正常狀態。 / **TH** เพื่อพลังการดูดฝุ่นอย่างสูงสุดบนพรมที่ปรือระเบือน. เมื่อดูดฝุ่นในตำแหน่งนี้แล้วกลับไปทำการใช้งานปกติ / **ID** Untuk pembersihan debu maksimum pada karpet yang sangat kotor. Setelah membersihkan debu di posisi ini, alihkan kembali ke normal. / **MS** Untuk memvakum maksimum pada permaidani yang sangat kotor. Setelah memvakum dalam kedudukan ini, tukar kembali ke normal. / **VI** Cho hiệu quả hút bụi tối đa đối với thảm quá bẩn. Sau khi

hút bụi ở chế độ này, hãy chuyển về lại chế độ bình thường. / **HR** Za maksimalno usisavanje vrlo prljavog tepiha. Nakon usisavanja u ovom položaju, vratite se na normalni. / **BS** Za naj snažnije usisavanje vrlo prljavog tepiha. Nakon usisavanja u ovom položaju, prebacite se na normalni. / **SL** Za sesanje zelo umazane preproge z največjo močjo. Po sesanju v tem položaju preklopite nazaj na običajno. / **ET** Väga taastage tavapärase asendi jaoks. Pärast puhastamist selles asendis, taastage tavapärase asendi. / **LV** Ļoti netīru paklāju tīrīšanai ar maksimālo sūkšanas jaudu. Pēc putekļu sūkšanas šādā režīmā pārslēgt atpakaļ un parasto. / **LT** Efektyviai labai nešvaraus kilimo siurbimui. Baigę siurbti šiuo režimu, vėl įjunkite įprastą režimą. / **AR** للتنظيف الفائق بالمكسنة الكهربائية للسطح المتسخ للغاية. بعد التنظيف بالمكسنة في هذا الوضع، يجب إعادة إلى الوضع الطبيعي. / **FA** برای حداکثر نظافت فرشهای خیلی کثیف. پس از نظافت در این موقعیت، حالت نظافت را به حالت نرمال برگردانید.

Nakon usisavanja u ovom položaju, vratite se na normalni. / **HR** Za maksimalno usisavanje vrlo prljavog tepiha. Nakon usisavanja u ovom položaju, vratite se na normalni. / **BS** Za naj snažnije usisavanje vrlo prljavog tepiha. Nakon usisavanja u ovom položaju, prebacite se na normalni. / **SL** Za sesanje zelo umazane preproge z največjo močjo. Po sesanju v tem položaju preklopite nazaj na običajno. / **ET** Väga taastage tavapärase asendi jaoks. Pärast puhastamist selles asendis, taastage tavapärase asendi. / **LV** Ļoti netīru paklāju tīrīšanai ar maksimālo sūkšanas jaudu. Pēc putekļu sūkšanas šādā režīmā pārslēgt atpakaļ un parasto. / **LT** Efektyviai labai nešvaraus kilimo siurbimui. Baigę siurbti šiuo režimu, vėl įjunkite įprastą režimą. / **AR** للتنظيف الفائق بالمكسنة الكهربائية للسطح المتسخ للغاية. بعد التنظيف بالمكسنة في هذا الوضع، يجب إعادة إلى الوضع الطبيعي. / **FA** برای حداکثر نظافت فرشهای خیلی کثیف. پس از نظافت در این موقعیت، حالت نظافت را به حالت نرمال برگردانید.

4.

1X MONTH
1X MOIS



5.

1X YEAR
1X AN



* EN Month / FR Mois / DE Monat / NL Maand / IT Mese / ES Mes / PT Mês / EL μήνας / TR Ay / RU Месяц / UK Місяць / HK 月 / TH เดือน / ID Bulan / MS Bulan / VI Tháng / KO 달 / PL Miesiąc / CS Měsíc / HU Hónap / SK Mesiac / RO Lună / BG месец / SR Mesec (Meceuj) / HR Mjesec / BS Mjesec / SL Mesec / ET Kuu / LV Mēnesis / LT Mėnuo / AR شهر / FA ماه

** EN Year / FR An / DE Jahr / NL Jaar / IT Anno / ES Año / PT Ano / EL έτος / TR yıl / RU Год / UK Рік / HK 年 / TH ปี / ID Tahun / MS Tahun / VI Năm / KO 년 / PL Rok / CS Rok / HU Év / SK rok / RO An / BG Година / SR Godina / HR Godina / BS Godina / SL Leto / ET Aasta / LV Gads / LT Metai / AR عام / FA سال



6.

