

FUJIFILM

APP PHOTO

INSTANTANE

INSTAX MINI 9 PINK C

MANUEL D'UTILISATION



Besoin d'aide ?

Rendez-vous sur votre communauté <https://sav.darty.com>



FUJIFILM instax mini 9

APPAREIL PHOTO INSTANTANÉ

CPL10B112-101

Nom des pièces

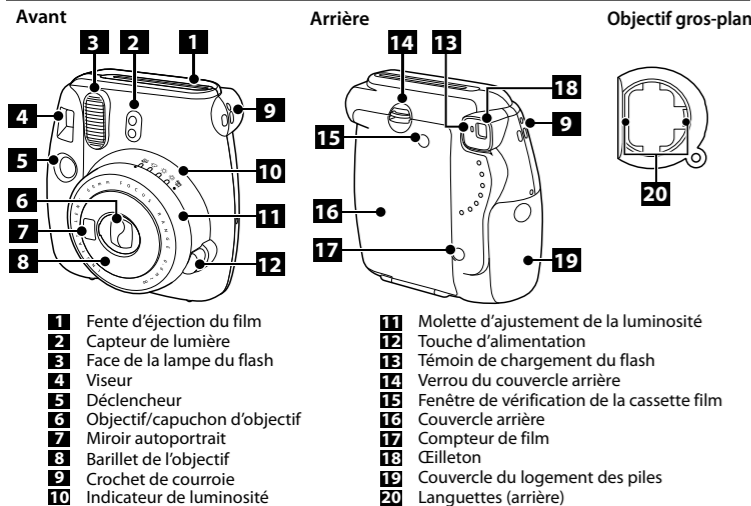

Mise en place des piles

RECOMMANDATION

- Utilisez uniquement des piles alcalines neuves de la même marque ou du même type (AA uniquement).
- N'utilisez aucune autre pile que des piles alcalines.
- Remplacez les deux piles dans les cas suivants:
 - Quand le témoin rouge s'allume sur le viseur.
 - Quand aucun témoin ne s'allume ou clignote même quand l'appareil est sous tension.
 - Environ 100 photos (à peu près 10 cassettes film INSTAX mini) peuvent être prise avec des piles neuves.
- Les performances des piles peuvent être réduites quand il fait froid. Dans ce cas, réchauffez les piles à température de la pièce avant d'utiliser l'appareil photo.
- Les piles fournies servent uniquement à vérifier le fonctionnement de l'appareil.



Mise en place de la cassette film INSTAX mini

RECOMMANDATION

- Assurez-vous que les piles soient installées avant de mettre la cassette film.
- Évitez la lumière directe du soleil lors de la mise en place de la cassette film.
- N'utilisez aucun film couleur instantané autre que le FUJIFILM "INSTAX mini".
- Quand vous chargez la cassette film, n'appuyez jamais sur les deux trous rectangulaires à l'arrière de la cassette film.
- N'ouvrez pas le couvercle arrière avant d'avoir utilisé entièrement le film; sinon, le reste du film sera exposé et deviendra blanc. Le film ne peut plus être utilisé.**
- N'utilisez jamais une cassette film au-delà de sa durée de vie; sinon, elle pourrait endommager l'appareil photo.
- Pour en savoir plus sur le retrait du film, reportez-vous aux instructions et aux avertissement du film FUJIFILM INSTAX mini.

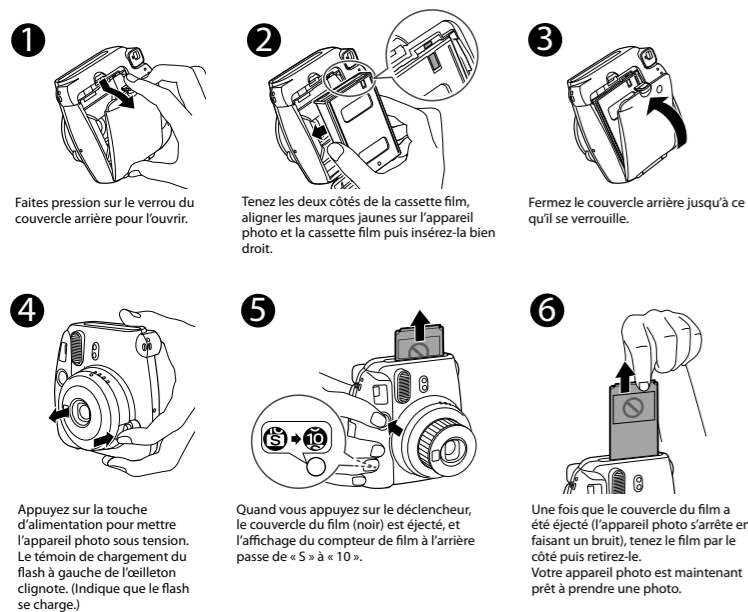

Appuyez sur la touche d'alimentation pour mettre l'appareil photo sous tension. Le témoin de chargement du flash à gauche de l'oculaire clignote. (Indique que le flash se charge.)

Quand vous appuyez sur le déclencheur, le couvercle du film (noir) est éjecté, et l'affichage du compteur de film à l'arrière passe de « S » à « 10 ».

Une fois que le couvercle du film a été éjecté (l'appareil photo s'arrête en faisant un bruit), tenez le film par le côté puis retirez-le. Votre appareil photo est maintenant prêt à prendre une photo.

[IMPORTANT] Prendre des photos

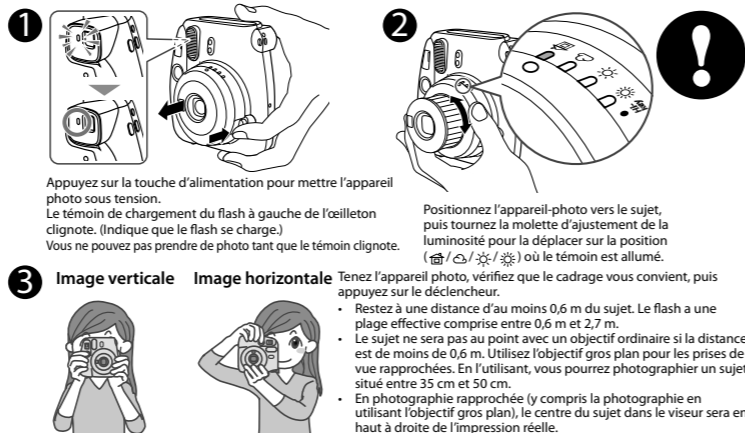
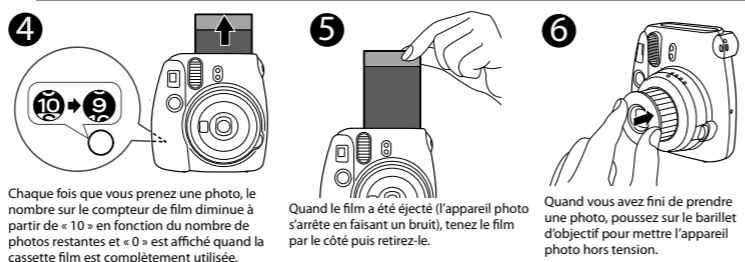

Image verticale Image horizontale Tenez l'appareil photo, vérifiez que le cadrage vous convient, puis appuyez sur le déclencheur.

- Restez à une distance d'au moins 0,6 m du sujet. Le flash a une plage effective comprise entre 0,6 m et 2,7 m.
- Le sujet ne sera pas au point avec un objectif ordinaire si la distance est de moins de 0,6 m. Utilisez l'objectif gros plan pour les prises de vue rapprochées. En l'utilisant, vous pourrez photographier un sujet situé entre 35 cm et 50 cm.
- En photographie rapprochée (y compris la photographie en utilisant l'objectif gros plan), le centre du sujet dans le viseur sera en haut à droite de l'impression réelle.



Chaque fois que vous prenez une photo, le nombre sur le compteur de film diminue à partir de « 10 » en fonction du nombre de photos restantes et « 0 » est affiché quand la cassette film est complètement utilisée.



Utilisation de l'objectif « gros plan »

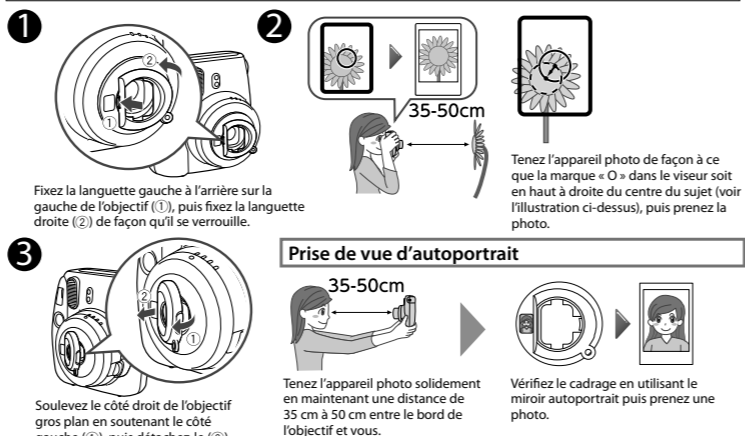
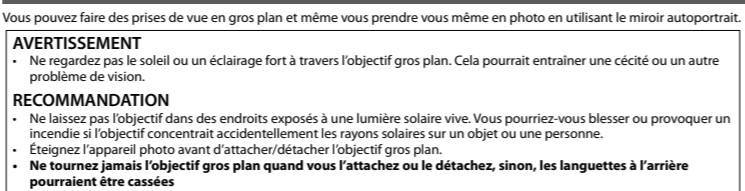

[IMPORTANT] Prise d'une photo plus lumineuse (Hi-Key)

Cet appareil photo détecte automatiquement une luminosité appropriée pour la prise de vue et vous informe en allumant le témoin correspondant. Pour prendre une photo plus lumineuse (Hi-Key), réglez la position de la molette d'ajustement de la luminosité sur la position d'un mode plus sombre que le mode pour lequel le témoin sur la molette est allumé.

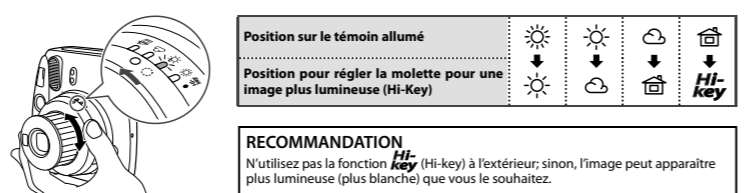

SPECIFICATIONS

Film	Film couleur FUJIFILM instantané "INSTAX mini"
Taille de l'image	62 mm x 46 mm
Objectif	2 composants, 2 éléments, f=60mm, 1:12,7
Viseur	Capteur d'image réel 0,37x avec cible
Plage de prise de vue	0,6m – et bien au delà
Vitesse de l'obturateur	1/60 sec.
Contrôle d'exposition	Système de commutation manuelle (témoin LED dans le posemètre)
Avancement du film	Automatique
Temps de développement du film	Environ 90 secondes (varie en fonction de la température ambiante)
Flash	Flash à déclenchement constant (réglage automatique de la luminosité) Temps de recyclage: 0,2 sec. à 6 sec. (lors de l'utilisation de piles neuves) Plage effective du flash: 0,6 m – 2,7 m
Alimentation électrique	Deux piles alcalines AA 1,5 V Capacité: 100 photos (environ 10 cassettes film INSTAX mini) 10 avec des piles AA neuves
Temps d'interruption automatique de l'alimentation	5 min.
Autres	Compteur d'exposition (nombre de films non exposés), fenêtre de confirmation de cassette film
Dimensions	116 mm x 118,3 mm x 68,2 mm
Poids	307 g (sans les piles, la courroie et la cassette film)

* Les spécifications peuvent changer sans préavis.

PROBLÈMES, ORIGINES DU PROBLÈME ET SOLUTIONS

Problème	Origine du problème	Solutions
L'obturateur ne se déclenche pas.	① Les piles sont presque épuisées. ② Les piles ne sont pas chargées correctement. ③ L'alimentation n'est pas activée. ④ L'appareil photo est resté en fonctionnement sous tension pendant environ 5 minutes.	① Remplacez les piles usagées par de nouvelles piles. ② Changez les piles correctement. ③ Appuyez sur la touche d'alimentation pour mettre l'appareil sous tension. ④ Appuyez sur la touche d'alimentation après avoir rétracté l'objectif ou appuyez sur le déclencheur pour remettre l'appareil sous tension.
Le témoin du viseur clignote et le déclencheur ne fonctionne pas.	● Le flash se charge.	● Attendez que le témoin sur la molette d'ajustement de la luminosité s'allume sans clignoter.
La cassette film n'entre pas dans l'appareil, ou ne peut pas entrer correctement dans l'appareil.	① La cassette film n'est pas prévu pour cet appareil. ② Le film n'a pas été chargé correctement.	① Utilisez seulement les films FUJIFILM instantané "INSTAX mini". (Les autres films ne peuvent pas être utilisés.) ② Faites correspondre la ligne jaune de la cassette film avec le repère de positionnement jaune sur votre appareil photo. Suivez les instructions de la cassette film INSTAX mini.
Tous les témoins sur la molette de réglage de luminosité clignotent en même temps.	① L'énergie de la batterie est faible et le flash se charge lentement. ② Un problème plus important s'est produit avec votre appareil photo.	● Remplacez les piles usagées par des piles neuves pendant que l'appareil est sous tension (quand l'objectif est sorti). IMPORTANT: Remplacez les piles uniquement quand l'appareil est sous tension. Si vous remplacez les piles pendant que l'appareil est hors tension (quand l'objectif est rétracté), les témoins sur la molette de réglage de luminosité clignotent après avoir mis l'appareil sous tension avec les nouvelles piles. * Quand le problème est causé par la raison ①, les témoins sur la molette de réglage de luminosité s'éteignent après le remplacement des piles. Si le problème est causé par la raison ②, les témoins sur la molette d'ajustement de la luminosité clignotent même après avoir remplacé les piles. Dans ce cas, mettez l'appareil photo hors tension et retirez immédiatement les piles, puis contactez un centre de réparation FUJIFILM autorisé.
Le témoin rouge du viseur s'allume.	● L'énergie de la batterie est faible.	● Remplacez les piles usagées par de nouvelles piles.

Problèmes de tirage

Problème	Origine du problème	Solutions
Les photos sont trop claires. (Blanc)	① La méthode de mesure de la luminosité du sujet n'est pas appropriée. ② Le cadran de réglage de luminosité n'est pas réglé correctement. ③ La température ambiante est trop basse (en dessous de +5°C/+41°F). ④ L'arrière-plan est trop sombre comparé au sujet. ⑤ La fenêtre du capteur de lumière ou du capteur du flash est bloquée.	① Diriger l'objectif vers le centre du sujet et mesurer la luminosité du sujet. ② Quand vous dirigez l'objectif vers le sujet, tournez la molette de réglage de luminosité pour régler la luminosité sur la position du témoin allumé. ③ Avant de prendre des photos, placez l'appareil dans un endroit chaud pour l'amener à la température de pièce. ④ Tournez la molette de réglage de luminosité d'un cran vers la direction ☀. ⑤ Lors d'une prise de vue, faites attention de ne pas couvrir les deux petites fenêtres à côté du flash sur l'appareil photo.
Les photos sont trop foncées.	① La méthode de mesure de la luminosité du sujet n'est pas appropriée. ② Le cadran de réglage de luminosité n'est pas réglé correctement. ③ La température ambiante est trop élevée (au-dessus de +40°C/+104°F). ④ L'image a été prise en contre-jour. ⑤ La face de la lampe du flash a été bloquée. ⑥ L'arrière-plan est trop lumineux comparé au sujet. ⑦ La lumière du flash n'a pas atteint le sujet. ⑧ La lumière du flash est réfléchi dans un miroir ou la vitre d'une fenêtre. ⑨ Tenir le barillet de l'objectif ne permet pas à l'obturateur de fonctionner correctement.	① Dirigez l'objectif vers le centre du sujet et mesurer la luminosité du sujet. ② Tout en dirigeant l'objectif vers le sujet, tournez la molette d'ajustement de la luminosité pour régler la luminosité sur la position où le témoin de la molette d'ajustement de la luminosité est allumé. ③ Avant de prendre des photos, placez l'appareil dans un endroit frais. D'autre part, ne laissez pas les photos qui sortent de l'appareil sur un objet chaud ou près d'un objet chaud. ④ Prenez la photo avec la lumière derrière vous, ou tournez la molette de réglage de la luminosité d'un cran dans la direction ☁. ⑤ Lorsque vous tenez l'appareil, veillez à ne pas bloquer la face de la lampe du flash avec un doigt ou la courroie. ⑥ Tournez la molette de réglage de luminosité d'un cran vers la direction ☁. ⑦ Prendre des photos avec entre 0,6 et 2,7 m du sujet. ⑧ Ajustez votre position en prenant la photo loin d'un miroir ou d'une vitre. ⑨ Ne tenez pas le barillet de l'objectif quand vous prenez des photos.
L'image n'est pas nette.	① La plume de distance de prise de vues est trop courte. ② L'objectif n'est pas propre. ③ L'appareil a bougé en prenant des photos.	① Eloigner le sujet à 0,6 m ou plus pour prendre des photos. ② Nettoyer l'objectif. ③ Maintenir l'appareil fermement et appuyer délicatement sur le déclencheur.
L'image est voilée.	① Une pression a été appliquée à l'image immédiatement après qu'elle soit sortie de l'appareil. ② L'image ne sort pas aisément.	① Ne pas presser ou plier l'image. ② Ne pas bloquer la sortie du film avec son doigt.
La cible dans le viseur est décalée sur l'image finale.	● La distance de prise de vues est trop courte.	● Eloigner le sujet à 0,6 m ou plus pour prendre des photos.

Informations de traçabilité en Europe

Fabricant: FUJIFILM Corporation
Adresse, Ville: 7-3, Akasaka 9-Chome, Minato-ku, Tokyo
Pays: JAPON
Représentant autorisé en Europe: FUJIFILM EUROPE GMBH
Adresse, Ville: Dusseldorf Heesenstrasse 31, 40549
Pays: Allemagne

Informations sur FUJIFILM au Canada

FUJIFILM Canada Inc.
600 Suffolk Court, Mississauga, Ontario L5R 4G4

AVERTISSEMENT ET RECOMMANDATIONS

Ce produit a été conçu en respectant les normes de sécurité, afin de fournir un service sûr lorsqu'il est manipulé correctement et conformément au mode d'emploi et aux instructions. Il est important que le produit et le film INSTAX soient manipulés correctement et utilisés seulement pour prendre des photos comme indiqué dans le mode d'emploi et dans les instructions des films INSTAX mini. Pour des raisons de facilité et de sécurité, veuillez suivre ce qui est écrit dans ce Mode d'emploi. Il est recommandé de conserver ce Mode d'emploi dans un endroit sûr, facile à trouver où vous pouvez vous y référer si nécessaire.

- ⚠ **AVERTISSEMENT**
- Ce signe indique une situation pouvant entraîner la mort ou de sérieuses blessures si ces instructions sont ignorées ou si le produit est utilisé de façon incorrecte.
- ⚠ **AVERTISSEMENT**
- ⚠ Ne jamais démonter l'appareil. Risque d'électrocution.
- ⚠ Ne jamais toucher l'appareil quand il est tombé ou autre et que son intérieur devient accessible. Risque d'électrocution.
- ⚠ Retirer les piles immédiatement si l'appareil (piles) chauffe, émet de la fumée, a une odeur de brûlé ou affiche d'autres anomalies. Faute de quoi il peut se produire un début d'incendie ou des brûlures. (Faire attention aux brûlures lors de la remise en place des piles.)
- ⚠ Utiliser un flash d'une manière trop rapprochée des yeux d'une personne peut affecter temporairement sa vue. Faire particulièrement attention en photographiant les bébés et les jeunes enfants.
- ⚠ Retirer les piles immédiatement si l'appareil a été plongé dans l'eau ou si de la moisissure, du métal ou un autre objet est entré dans l'appareil. Faute de quoi, l'appareil peut chauffer ou il peut y avoir un début d'incendie.
- ⚠ N'utilisez pas cet appareil photo dans un endroit où il y a du gaz inflammable ou à proximité d'essence, de benzène, de diluant ou d'autres substances instables qui peuvent dégager des vapeurs dangereuses. Cela pourrait entraîner une explosion ou un incendie.
- ⚠ Rangez l'appareil dans un endroit sûr hors de la portée des bébés et des jeunes enfants. Faute de quoi, ils risquent de se retrouver avec la bride entourée autour de leur cou et ainsi de s'étouffer.
- ⚠ Ne démontez jamais les piles. Ne les soumettez pas à la chaleur, ne les jetez pas dans un feu, ni n'essayez de les court-circuiter. Les piles pourraient exploser ou fuir et causer des brûlures ou un incendie.
- ⚠ Utilisez uniquement les piles spécifiées avec ce produit. Utiliser un type de piles incorrect peut entraîner une explosion. Mettez les piles au rebut en respectant les instructions de mise au rebut données.
- ⚠ Rangez les piles dans un endroit sûr hors de portée des bébés et des jeunes enfants. Faute de quoi, ils risquent de les avaler. (Si un enfant a avalé une pile, consultez immédiatement un médecin.)
- ⚠ Ne regardez pas le soleil ou un éclairage fort à travers l'objectif gros plan. Cela pourrait entraîner une cécité ou un autre problème de vision.
- ⚠ Ne jamais mouiller l'appareil, ni le toucher avec des mains mouillées. Risque d'électrocution.
- ⚠ Ne pas prendre au flash des photos de personne conduisant une bicyclette, une voiture, un train ou un autre véhicule, car cela peut entraîner un accident.
- ⚠ Assurez-vous que les piles sont installées correctement en respectant les polarités ⊕ et ⊖. Une batterie endommagée ou une fuite d'électrolyte peut entraîner un incendie, une blessure ou contaminer l'environnement.
- ⚠ Ne pas toucher les pièces mobiles à l'intérieur de l'appareil. Ceci risque de vous blesser.
- ⚠ Lors de l'utilisation de l'appareil photo, assurez-vous que le couvercle des piles est fixé; sinon, vous pourriez vous blesser.
- ⚠ Ne laissez pas l'objectif dans des endroits exposés à une lumière solaire vive. Vous pourriez vous blesser ou provoquer un incendie si l'objectif concentrait accidentellement les rayons solaires sur un objet ou une personne.
- ⚠ Ne balancez pas l'appareil photo. Vous pourriez vous blesser.

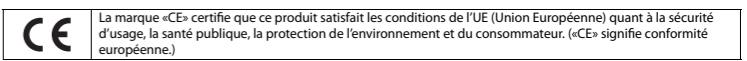

Pour les utilisateurs au Canada:

ATTENTION: Cet appareil numérique de la classe B est conforme à la norme NMB-003 du Canada.

- ⚠ Traitement des appareils électriques et électroniques chez les particuliers
- ⚠ Traitement des appareils électriques et électroniques
- ⚠ (Applicable dans l'Union européenne et autres pays européens pratiquant le tri sélectif)

Cette icône sur le produit ou sur l'emballage, dans le manuel ou sur la garantie, indique que l'appareil ne sera pas traité comme déchet ménager. Il devra être acheminé vers une déchetterie qui recycle les appareils électriques et électroniques. En s'assurant que les pièces mobiles à l'intérieur de ce produit ne tomberont pas, évitez des conséquences préjudiciables pour l'environnement et la santé de l'homme, qui peuvent être provoquées en jetant ce produit de manière inappropriée. Si votre produit contient des piles ou accumulateurs faciles à retirer, merci de les enlever de l'appareil et de les jeter séparément conformément aux réglementations locales. Le recyclage de l'appareil contribuera à préserver les ressources naturelles. Pour plus d'information sur le recyclage de ce produit, contactez votre mairie, une déchetterie proche de votre domicile ou le magasin où vous l'avez acheté. Pour les pays hors Union Européenne: Si vous souhaitez jeter ce produit, merci de contacter les autorités locales pour vous informer sur les moyens de retraitement existants.

SOIN DE L'APPAREIL ET PRECAUTIONS

- SOIN DE L'APPAREIL**
- Cet appareil est un instrument de précision, exigeant un maniement attentif. Veillez à ne pas le mouiller, à ne pas le laisser tomber ou à lui faire subir des chocs. Ne le laissez pas dans un endroit exposé à du sable.
- N'utilisez pas une courroie faite pour les téléphones portables ou d'autres produits électroniques similaires, uniquement des courroies conçues pour votre appareil photo, et utilisez-les conformément aux instructions.
- Lorsque vous prévoyez de ne pas utiliser l'appareil pendant une période prolongée, déchargez les piles et rangez l'appareil dans un endroit bien ventilé, à l'abri de fortes températures, de la poussière et de l'humidité.
- Enlevez les saouillures et la poussière de l'objectif, de la fenêtre du viseur, avec une poire soufflante et frottez délicatement avec un chiffon.
- Ne pas utiliser de solvants tels que diluants pour peinture et alcool pour enlever les saouillures.
- Gardez la chambre du film et l'intérieur de l'appareil photo propres pour éviter d'endommager les films.
- Par temps chaud, ne laissez pas votre appareil photo dans une voiture fermée ou sur la plage, et ne le laissez pas dans des endroits humides.
- Les gaz des produits antimites tel que le naphthalène affectent négativement votre appareil photo et les films. Évitez de garder votre appareil photo ou vos films dans un coffre avec des boules de naphthalène.
- Puisque cet appareil est assisté par des modes préprogrammés, il fonctionnera normalement toujours bien. Si un mauvais fonctionnement se produit, enlevez puis replacez les piles.
- L'appareil doit être utilisé dans une température comprise entre +5°C/+41°F et +40°C/+104°F.

FILM INSTAX mini ET PRÉCAUTION D'IMPRESSION

- Reportez-vous au film FUJIFILM INSTAX mini pour les instructions d'utilisation du film. Suivez toutes les instructions de sécurité et d'utilisation.
- Gardez le film dans un endroit frais et sec. Ne laissez pas le film dans un endroit où la température est extrêmement chaude (par exemple dans une voiture fermée).
- Lorsque l'on charge une cassette film, utiliser le film aussitôt que possible.
- Si le film a été conservé dans un endroit où la température est très haute ou très basse, amenez-le à température de la pièce avant de commencer à prendre des photos.
- Assurez-vous d'utiliser le film avant l'expiration de la date « Utiliser avant ».
- Éviter de soumettre sa valise à une inspection de bagages à l'aéroport, ainsi que toute autre illumination intense par rayon X. Un effet de voile, etc. risque d'apparaître sur le film inutilisé. Nous recommandons de transporter l'appareil et/ou le film dans l'avion comme bagage cabine. (Contrôlez avec chaque aéroport pour avoir plus d'information).
- En évitant la lumière forte, garder les impressions développées dans un endroit frais et sec.
- Ne percez pas, ne déchirez pas ni ne coupez le film INSTAX mini. Si le film est endommagé, ne l'utilisez pas.

Précautions sur la manipulation du film et des impressions

Pour en savoir plus, reportez-vous aux instructions et aux avertissement du film FUJIFILM INSTAX mini.

