



MARQUE: PHILIPS

REFERENCE: NT3170/10

CODIC: 4090446



Always here to help you

Register your product and get support at
www.philips.com/welcome



NT5180
NT3160
NT1150



PHILIPS

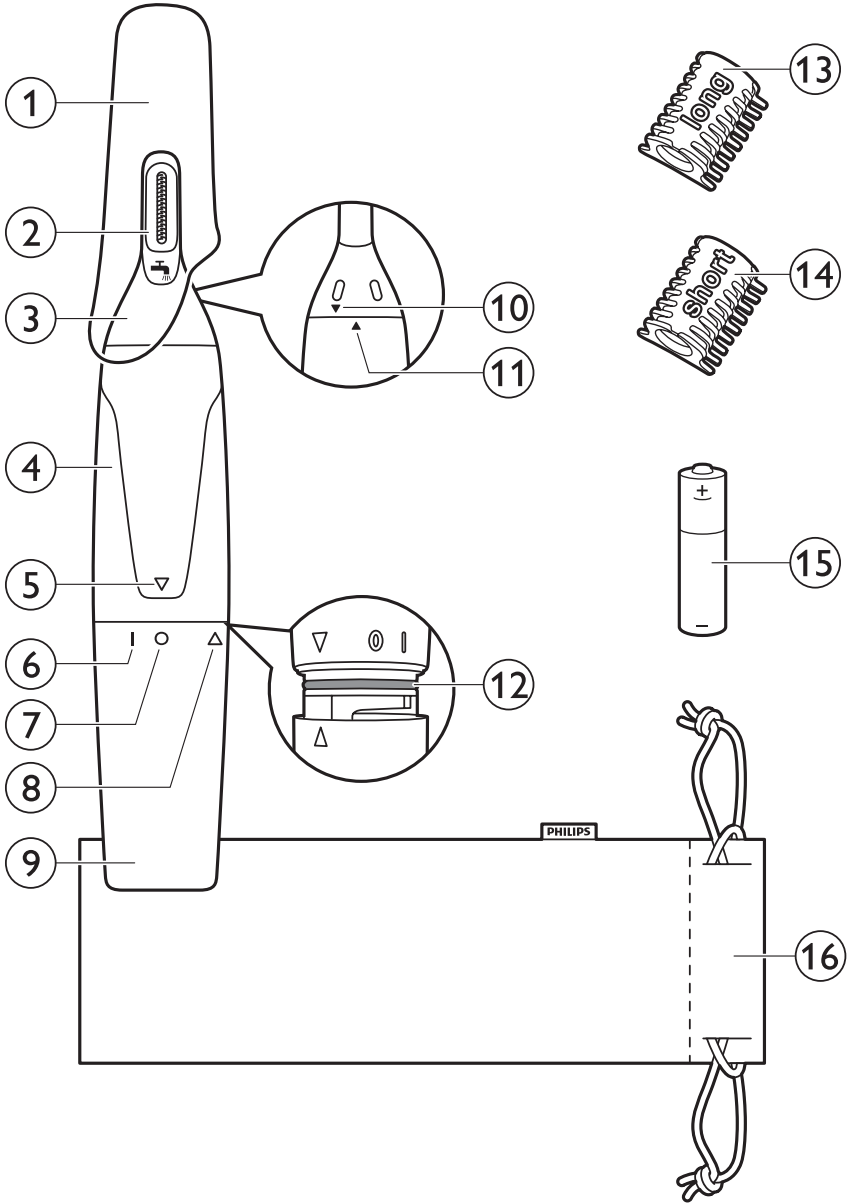

Introduction

Félicitations pour votre achat et bienvenue dans l'univers Philips !
 Pour profiter pleinement de l'assistance Philips, enregistrez votre produit sur le site à l'adresse suivante : **www.philips.com/welcome**.

Description générale (fig. 1)

- 1 Couvercle de protection
- 2 Élément de coupe
- 3 Tête de tonte
- 4 Poignée
- 5 Indicateur de réglage
- 6 Indicateur de marche
- 7 Indicateur d'arrêt
- 8 Indicateur d'ouverture
- 9 Couvercle du compartiment à pile
- 10 Indicateur de verrouillage
- 11 Indicateur de déverrouillage
- 12 Bague d'étanchéité
- 13 Grand sabot pour sourcils (5 mm) (NT5180, NT3160 uniquement)
- 14 Petit sabot pour sourcils (3 mm) (NT5180, NT3160 uniquement)
- 15 Pile alcaline AA jetable
- 16 Housse de rangement (NT3160 uniquement)

Important

Lisez attentivement ce mode d'emploi avant d'utiliser l'appareil et conservez-le pour un usage ultérieur.

Avertissement

- Cet appareil n'est pas destiné à être utilisé par des personnes (notamment des enfants) dont les capacités physiques, sensorielles ou intellectuelles sont réduites, ou par des personnes manquant d'expérience ou de connaissances, à moins que celles-ci ne soient sous surveillance ou qu'elles n'aient reçu des instructions quant à l'utilisation de l'appareil par une personne responsable de leur sécurité.
- Veillez à ce que les enfants ne puissent pas jouer avec l'appareil.

Attention

- Vérifiez systématiquement l'appareil avant de l'utiliser. N'utilisez pas l'appareil si l'un de ses éléments est endommagé ou cassé car il existe un risque de blessure.
- N'utilisez pas cet appareil à d'autres fins que celles pour lesquelles il a été conçu (voir le mode d'emploi).
- Pour des raisons d'hygiène, l'appareil doit être utilisé par une seule personne.
- N'utilisez jamais d'air comprimé, de tampons à récurer, de produits abrasifs ou de détergents agressifs tels que de l'essence ou de l'acétone pour nettoyer l'appareil.
- Utilisez l'appareil uniquement avec une pile AA R6 non rechargeable de 1,5V.
- Conservez l'appareil à une température comprise entre 15 °C et 35 °C.
- N'exposez pas l'appareil directement aux rayons du soleil.



- Si vous n'utilisez pas l'appareil pendant une période prolongée, retirez la pile.

Conforme aux normes

- Cet appareil Philips est conforme à toutes les normes et à tous les règlements applicables relatifs à l'exposition aux champs électromagnétiques.
- Ce rasoir est conforme aux normes internationales CEI et peut être nettoyé à l'eau en toute sécurité.

Avant utilisation

Installation de la pile

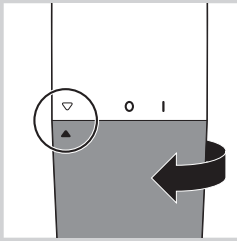

- 1 Pour enlever le couvercle du compartiment à pile, tournez-le dans le sens des aiguilles d'une montre jusqu'à ce que l'indicateur de réglage pointe vers l'indicateur d'ouverture.

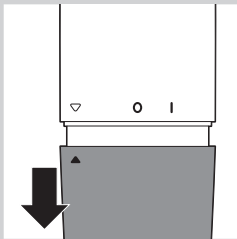

- 2 Retirez le couvercle du compartiment à pile de la poignée.

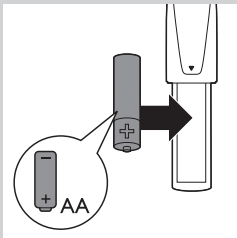

- 3 Insérez la pile dans le compartiment.

Veillez à respecter la polarité de la pile.

Remarque : L'appareil fonctionne avec une pile AA R6 de 1,5 V (fournie). Utilisez de préférence une pile alcaline Philips. L'autonomie d'une pile alcaline AA neuve est de 2 heures.

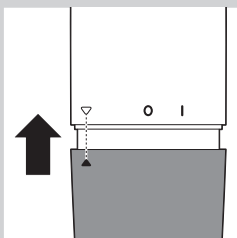

- 4 Repositionnez le couvercle du compartiment à pile sur la poignée.

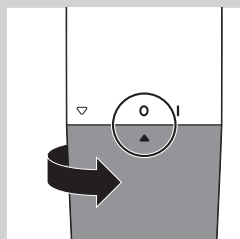

- 5** Faites tourner le couvercle du compartiment à pile dans le sens inverse des aiguilles d'une montre jusqu'à ce que l'indicateur de réglage pointe vers l'indicateur d'arrêt (0).

Pour éviter tout dommage dû à une fuite de la pile :

- n'exposez pas l'appareil directement aux rayons du soleil ;
- n'exposez pas l'appareil à des températures supérieures à 35 °C ;
- retirez la pile si vous n'utilisez pas l'appareil pendant un mois ou plus ;
- si la pile est usée, retirez-la toujours de l'appareil.

Utilisation de l'appareil

Vous pouvez utiliser la tête de tonte pour tondre les poils du nez et des oreilles. NT3160 uniquement : si vous mettez l'un des sabots pour sourcils sur la tête de tonte, vous pouvez aussi l'utiliser pour tondre les poils des sourcils et de la nuque.

Coupe des poils du nez

Les narines doivent être propres.

- 1** Pour allumer l'appareil, faites tourner le couvercle du compartiment à pile de la position d'arrêt (0) à la position de marche (I).

- 2** Introduisez soigneusement la tête de tonte dans l'une de vos narines.

N'introduisez pas la tête de tonte sur plus de 0,5 cm dans les narines.

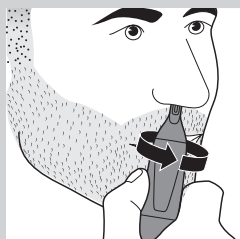
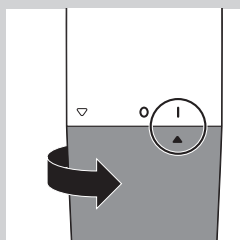

- 3** Déplacez lentement la tête de tonte pour enlever tous les poils superflus de vos narines.

- 4** Pour éteindre l'appareil, réglez le couvercle du compartiment à pile sur l'indicateur d'arrêt (0).

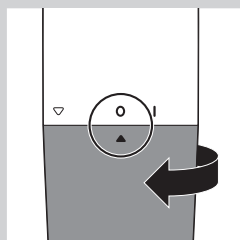

Coupe des poils des oreilles

Assurez-vous que vos oreilles sont propres.

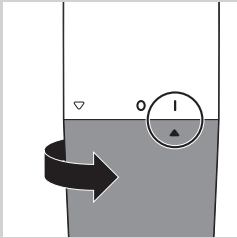

1 Pour allumer l'appareil, faites tourner le couvercle du compartiment à pile de la position d'arrêt (0) à la position de marche (I).

2 Déplacez lentement la tête de tonte autour du pavillon de l'oreille pour couper les poils superflus.

3 Introduisez la tête de tonte dans l'oreille.

N'introduisez pas la tête de tonte sur plus de 0,5 cm dans votre oreille pour ne pas endommager le tympan.

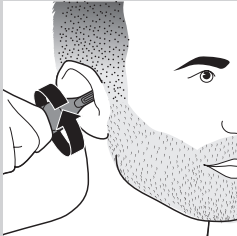

4 Déplacez lentement la tête de tonte autour de votre oreille pour éliminer les poils superflus.

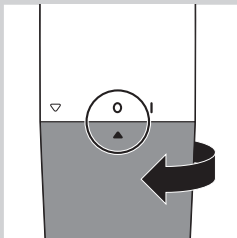

5 Pour éteindre l'appareil, réglez le couvercle du compartiment à pile sur l'indicateur d'arrêt (0).

Tonte des sourcils avec les sabots pour sourcils (NT5180, NT3160 uniquement)

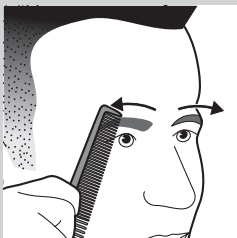

1 Peignez vos sourcils dans le sens de leur pousse.

2 Choisissez le petit ou le grand sabot en fonction de la longueur de poil souhaitée.

- Petit sabot : 3 mm
- Grand sabot : 5 mm

Conseil : Nous vous conseillons d'utiliser d'abord le grand sabot. Si après cela vos sourcils vous semblent trop longs, utilisez le petit sabot.

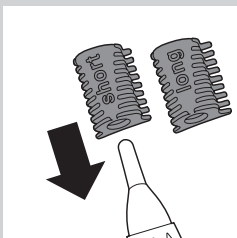

3 Faites glisser le sabot pour sourcils sur la tête de tonte pour nez/oreille/sourcil.

Vérifiez que le sabot pour sourcils est correctement inséré dans les rainures situées sur les deux côtés de l'appareil.



- 4** Déplacez le sabot sur les sourcils de la pointe extérieure vers la base du nez (dans le sens inverse de la pousse des poils).

Nettoyage

Nettoyez l'appareil immédiatement après utilisation ou lorsqu'une quantité importante de poils ou de poussière s'est accumulée dans le bloc tondeuse.

N'utilisez jamais d'air comprimé, de tampons à récurer, de produits abrasifs ou de détergents agressifs tels que de l'essence ou de l'acétone pour nettoyer l'appareil.

Ne tapez pas sur le bloc tondeuse.

N'utilisez pas d'objet pointu pour nettoyer le bloc tondeuse.

- 1** Assurez-vous que l'appareil est éteint.

- 2** Rincez le bloc tondeuse de la tête de tonte pour nez/oreille/sourcil à l'eau chaude.

- 3** Allumez l'appareil et rincez à nouveau le bloc tondeuse pour éliminer les poils restants. Ensuite, éteignez l'appareil une nouvelle fois.

Conseil : La meilleure façon de nettoyer le bloc tondeuse est de l'immerger dans un verre d'eau chaude pendant quelques minutes, puis d'allumer l'appareil.

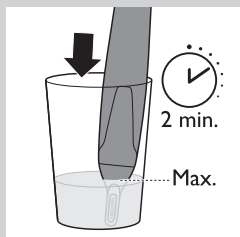
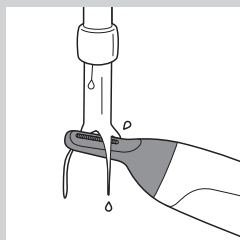

- 4** NT5180, NT3160 : rincez les sabots pour sourcils à l'eau tiède.

- 5** Laissez sécher toutes les pièces complètement avant de réutiliser l'appareil.

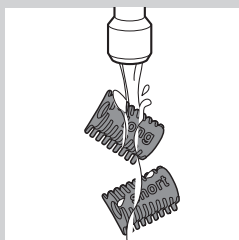

Remplacement

Si le bloc tondeuse ou les sabots (NT5180, NT3160 uniquement) sont endommagés ou usés, remplacez-les toujours par des pièces d'origine Philips. Pour acheter des accessoires ou des pièces de rechange, visitez le site Web www.shop.philips.com/service ou rendez-vous chez votre revendeur Philips. Vous pouvez également contacter le Service Consommateurs Philips de votre pays (voir le dépliant de garantie internationale pour les coordonnées).

Rangement



- 1** Placez le capot de protection sur la tête de tonte pour nez/oreille/sourcil.
- 2** NT3160 : rangez l'appareil dans la housse fournie.

Environnement



- Ce symbole sur un produit indique que ce dernier est conforme à la directive européenne 2012/19/UE.



- Ce symbole signifie que le produit contient des piles conformes à la directive européenne 2006/66/CE, qui ne doivent pas être mises au rebut avec les déchets ménagers.
- Renseignez-vous sur les dispositions en vigueur dans votre région concernant la collecte séparée des appareils électriques et électroniques et des piles. Respectez les réglementations locales et ne jetez pas le produit et les piles avec les ordures ménagères. La mise au rebut citoyenne des anciens produits et des piles permet de protéger l'environnement et la santé.

Retrait des piles jetables

Pour retirer les piles jetables, reportez-vous au chapitre « Avant utilisation », section « Installation des piles ».

Garantie et assistance

Si vous avez besoin d'une assistance ou d'informations supplémentaires, consultez le site Web **www.philips.com/support** ou lisez le dépliant séparé sur la garantie internationale.

Limites de la garantie

Étant susceptible de s'user, le bloc tondeuse n'est pas couvert par la garantie internationale.

Dépannage

Cette rubrique présente les problèmes les plus courants que vous pouvez rencontrer avec votre appareil. Si vous ne parvenez pas à résoudre le problème à l'aide des informations ci-dessous, rendez-vous sur **www.philips.com/support** pour consulter les questions fréquemment posées, ou contactez le Service Consommateurs de votre pays.

Problème	Cause possible	Solution
L'appareil tire les poils.	Vous déplacez l'appareil trop rapidement.	N'effectuez pas de mouvements brusques.
	La pile jetable est vide.	Insérez une nouvelle pile.
L'appareil ne fonctionne pas.	La pile jetable est vide ou a été mal insérée.	Remplacez la pile ou insérez-la correctement.
	Le bloc tondeuse de la tête de tonte est très sale, par exemple parce que du mucus nasal a séché à l'intérieur du bloc tondeuse.	Pour nettoyer le bloc tondeuse, immergez-le dans un verre d'eau chaude pendant quelques minutes. Ensuite, allumez l'appareil.



www.philips.com

 100% recycled paper
100% papier recyclé

8222.333.1217.1