



MARQUE: PHILIPS
REFERENCE: S5420/08
CODIC: 4154258

NOTICE
↓

Always here to help you

Register your product and get support at
www.philips.com/welcome

series S5000

Question?
Contact
Philips



PHILIPS

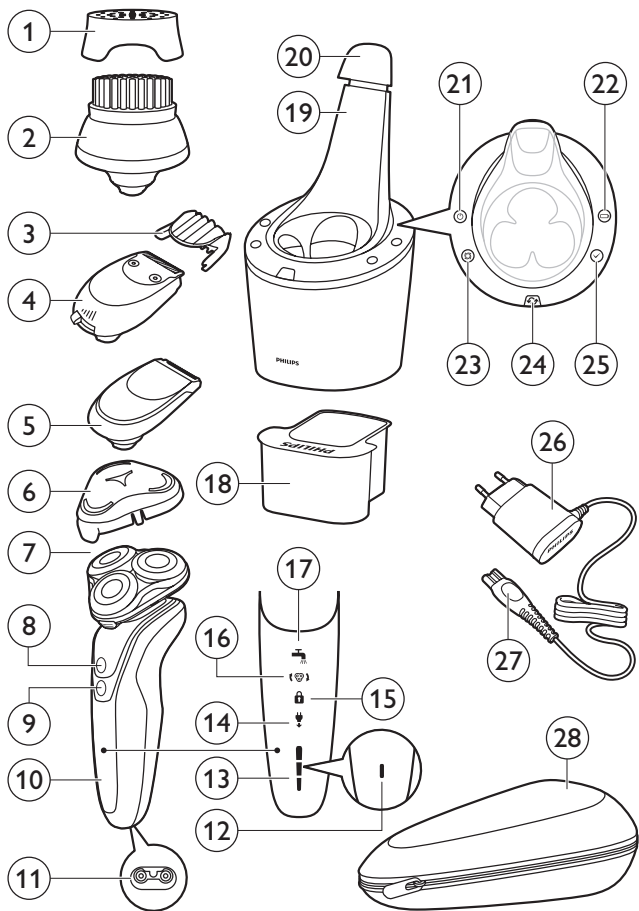

Introduction

Félicitations pour votre achat et bienvenue dans l'univers Philips ! Pour profiter pleinement de l'assistance Philips, enregistrez votre produit sur le site à l'adresse suivante : **www.philips.com/welcome**.

Description générale (fig. 1)

- 1 Capot de protection pour la brosse nettoyante (certains modèles uniquement)
- 2 Brosse nettoyante clipsable (certains modèles uniquement)
- 3 Sabot de l'accessoire barbe (certains modèles uniquement)
- 4 Accessoire barbe clipsable (certains modèles uniquement)
- 5 Accessoire de tonte clipsable (certains modèles uniquement)
- 6 Capot de protection pour l'unité de rasage (certains modèles uniquement)
- 7 Unité de rasage clipsable
- 8 Bouton marche/arrêt
- 9 Bouton Turbo (certains modèles uniquement)
- 10 Poignée
- 11 Prise pour petite fiche
- 12 Témoin de charge de la batterie avec 1 voyant
- 13 Témoin de charge de la batterie avec 3 voyants
- 14 Symbole Débrancher avant utilisation
- 15 Symbole de verrouillage
- 16 Rappel de remplacement
- 17 Alarme de nettoyage
- 18 Cartouche de nettoyage du système SmartClean
- 19 Système SmartClean (certains modèles uniquement)
- 20 Capuchon du système SmartClean

- 21 Bouton marche/arrêt
- 22 Symbole de batterie
- 23 Symbole de nettoyage
- 24 Symbole de remplacement
- 25 Symbole « Prêt à l'emploi »
- 26 Adaptateur
- 27 Petite fiche
- 28 Housse (certains modèles uniquement)

Remarque : Les accessoires fournis peuvent varier selon les différents produits. L'emballage indique les accessoires qui ont été fournis avec votre appareil.

Informations de sécurité importantes

Lisez attentivement ces informations importantes avant d'utiliser l'appareil et ses accessoires et conservez-les pour un usage ultérieur. Les accessoires fournis peuvent varier selon les différents produits.

Danger

- Gardez l'adaptateur au sec.

Avertissement

- L'adaptateur contient un transformateur. N'essayez pas de remplacer la fiche de l'adaptateur pour éviter tout accident.
- Cet appareil peut être utilisé par des enfants âgés de 8 ans ou plus, des personnes dont les capacités physiques, sensorielles ou intellectuelles sont réduites ou des personnes manquant d'expérience et de connaissances, à condition que ces enfants ou personnes soient sous surveillance ou qu'ils aient reçu des instructions quant à l'utilisation sécurisée de l'appareil et qu'ils aient pris connaissance des dangers encourus. Les enfants ne doivent pas jouer avec l'appareil. Le nettoyage et l'entretien ne doivent pas être réalisés par des enfants sans surveillance.
- Débranchez toujours le rasoir avant de le nettoyer sous l'eau.



- Vérifiez toujours l'appareil avant de l'utiliser. Afin d'éviter tout accident, n'utilisez pas l'appareil s'il est endommagé. Remplacez toujours une partie endommagée par une pièce du même type.

Attention



- Ne plongez jamais le système de nettoyage ni la base de recharge dans l'eau et ne les rincez pas sous l'eau.
- N'utilisez jamais une eau dont la température est supérieure à 80 °C pour rincer le rasoir.
- N'utilisez pas cet appareil à d'autres fins que celles pour lesquelles il a été conçu (voir le mode d'emploi).
- Pour des raisons d'hygiène, l'appareil doit être utilisé par une seule personne.
- N'utilisez pas l'adaptateur dans ou à proximité de prises murales qui contiennent ou ont contenu un désodorisant électrique, et ce afin d'éviter tout dommage irréparable de l'adaptateur.
- N'utilisez jamais d'air comprimé, de tampons à récurer, de produits abrasifs ou de détergents agressifs tels que de l'essence ou de l'acétone pour nettoyer l'appareil.
- Si votre rasoir est équipé d'un système de nettoyage, utilisez toujours le liquide de nettoyage Philips d'origine (cartouche ou flacon, en fonction du type de système de nettoyage).
- Placez toujours le système de nettoyage sur une surface stable et horizontale pour éviter toute fuite de liquide.
- Si votre système de nettoyage utilise une cartouche de nettoyage, assurez-vous toujours que le compartiment de la cartouche est fermé avant d'utiliser le système de nettoyage pour nettoyer ou charger le rasoir.
- Lorsque le système de nettoyage est prêt à l'emploi, ne le bougez pas pour éviter toute fuite.

- Lorsque vous rincez l'appareil, de l'eau peut s'écouler par la prise inférieure. Ce phénomène est normal et ne présente pas de danger car toutes les pièces électroniques à l'intérieur du rasoir sont protégées.

Champs électromagnétiques (CEM)

- Cet appareil Philips est conforme à toutes les normes et à tous les règlements applicables relatifs à l'exposition aux champs électromagnétiques.

Général

- Ce rasoir est étanche. Il peut être utilisé dans le bain ou sous la douche et nettoyé à l'eau courante en toute sécurité. Pour des raisons de sécurité, le rasoir est dès lors uniquement prévu pour une utilisation sans fil.
- L'appareil est conçu pour une tension secteur comprise entre 100V et 240V.
- L'adaptateur transforme la tension de 100-240V en une tension de sécurité de moins de 24V.



Afficheur

Charge

Témoin de charge de la batterie avec 3 voyants

- La charge dure environ 1 heure.
- Charge rapide : lorsque l'appareil est branché sur le secteur, les voyants du témoin de charge de la batterie s'allument l'un après l'autre en continu. Lorsque l'appareil est suffisamment chargé pour une séance de rasage, le voyant inférieur du témoin de charge de la batterie clignote lentement.

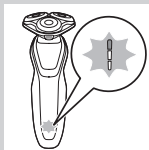

- Si vous laissez l'appareil branché sur le secteur, le processus de charge se poursuit. Pour indiquer que l'appareil est en cours de charge, le voyant inférieur se met tout d'abord à clignoter, puis reste allumé. Ensuite, le second voyant clignote, puis reste allumé, et ainsi de suite jusqu'à ce que l'appareil soit complètement chargé.

Témoin de charge de la batterie avec 1 voyant



- La charge dure environ 1 heure.
- Charge rapide : lorsque l'appareil ne contient pas assez d'énergie pour une séance de rasage, le témoin de charge de la batterie clignote rapidement. Lorsque le témoin de charge de la batterie se met à clignoter lentement, cela signifie que l'appareil est suffisamment chargé pour une séance de rasage.
- Si vous laissez l'appareil branché sur le secteur, le processus de charge se poursuit. Pour indiquer que l'appareil est en cours de charge, le témoin de charge de la batterie clignote lentement.

Batterie entièrement chargée

Remarque : Cet appareil est uniquement prévu pour une utilisation sans fil.

Remarque : Lorsque la batterie est entièrement chargée, l'afficheur s'éteint automatiquement au bout de 30 minutes. Si vous appuyez sur le bouton marche/arrêt pendant la charge, le symbole « Débrancher avant utilisation » clignote en blanc pour vous rappeler que vous devez débrancher l'appareil de la prise secteur.

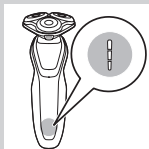

Lorsque la batterie est entièrement chargée, tous les voyants du témoin de charge de la batterie s'allument de manière continue.

- Témoin de charge de la batterie avec 3 voyants

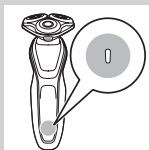

- Témoin de charge de la batterie avec 1 voyant

Piles faibles

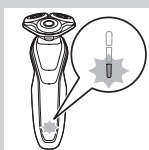

Lorsque la batterie est presque vide, le témoin de charge de la batterie clignote en orange.

- Témoin de charge de la batterie avec 3 voyants



- Témoin de charge de la batterie avec 1 voyant

Niveau de charge de la batterie

Témoin de charge de la batterie avec 3 voyants

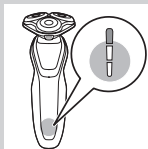

- Le niveau de charge de la batterie restant est indiqué par les voyants du témoin de charge de la batterie qui s'allument de manière continue.

Rappel « Débrancher avant utilisation »



- L'appareil est équipé d'un rappel « Débrancher avant utilisation ». Le symbole « Débrancher avant utilisation » commence à clignoter pour vous rappeler que vous devez débrancher l'appareil de l'adaptateur avant de l'allumer.

Alarme de nettoyage

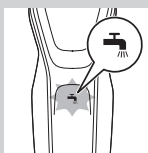

Pour garantir des performances de rasage optimales, nous vous recommandons de nettoyer le rasoir après chaque utilisation.

- Lorsque vous éteignez le rasoir, l'alarme de nettoyage clignote pour rappeler de nettoyer le rasoir.

Système de verrouillage pour voyage

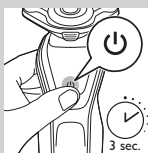

Vous pouvez verrouiller le rasoir si vous partez en voyage. Le verrouillage empêche le rasoir de se mettre en marche accidentellement.

Activation du verrouillage

- 1** Appuyez sur le bouton marche/arrêt pendant 3 secondes pour activer le verrouillage.



- Lorsque vous activez le verrouillage, le symbole de verrouillage s'allume de manière continue. Une fois que le verrouillage est activé, le symbole de verrouillage clignote.

Désactivation du verrouillage

1 Maintenez enfoncé le bouton marche/arrêt pendant 3 secondes.

- Le symbole du système de verrouillage clignote, puis s'allume de manière continue. Le rasoir est de nouveau prêt à l'emploi.



Remplacement des têtes de rasage

Pour garantir des performances de rasage optimales, nous vous recommandons de remplacer les têtes de rasage tous les deux ans.

- Pour vous rappeler de remplacer les têtes de rasage, l'appareil est équipé d'un rappel de remplacement. Ce dernier s'allume de manière continue.



Remarque :Après avoir remplacé les têtes de rasage, vous devez réinitialiser le rappel de remplacement en appuyant sur le bouton marche/arrêt pendant 7 secondes.

Fonction Turbo (certains modèles uniquement)

L'appareil est équipé d'une fonction Turbo ou Turbo+. Ce réglage est destiné à un rasage plus rapide et plus intense, et permet de simplifier le rasage des zones difficiles à atteindre.

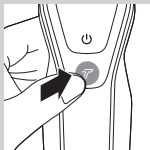

Activation de la fonction Turbo

- 1 Pour activer la fonction Turbo, appuyez sur le bouton Turbo.

Désactivation de la fonction Turbo

- 1 Pour désactiver la fonction Turbo, il vous suffit de réappuyer sur le bouton Turbo.

Charge

La charge dure environ 1 heure.

Remarque : Cet appareil est uniquement prévu pour une utilisation sans fil.

Mettez le rasoir en charge avant de l'utiliser pour la première fois et lorsque l'afficheur indique que la batterie est presque déchargée.

Charge avec l'adaptateur

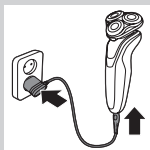

- 1 Insérez la petite fiche dans l'appareil et l'adaptateur secteur dans la prise secteur.

Charge dans le système SmartClean (certains modèles uniquement)

- 1 Insérez la petite fiche dans le système SmartClean.
- 2 Branchez l'adaptateur sur la prise secteur.

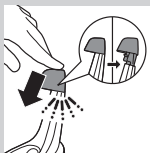

- 3** Appuyez sur le capuchon supérieur pour pouvoir placer le rasoir sur le support (clic).

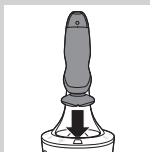

- 4** Maintenez le rasoir à l'envers au-dessus du support avec l'avant du rasoir orienté vers le système SmartClean.

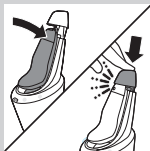

- 5** Placez le rasoir dans le support, penchez le rasoir en arrière et appuyez sur le capuchon supérieur pour connecter le rasoir (clic).
- Le symbole de la batterie clignote lentement pour indiquer que le rasoir est en cours de charge.

Utilisation du rasoir

Mise sous et hors tension de l'appareil

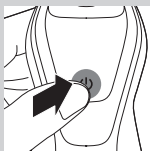

- 1** Pour allumer l'appareil, appuyez sur le bouton marche/arrêt.
- 2** Pour éteindre l'appareil, appuyez sur le bouton marche/arrêt.
- Témoin de charge de la batterie avec 3 voyants : l'afficheur s'allume pendant quelques secondes pour indiquer le niveau de charge de la batterie.

Rasage

Période d'adaptation de la peau

Il est possible que vos premières séances de rasage n'apportent pas les résultats escomptés et que votre peau soit même légèrement irritée. Ce phénomène est normal. Votre peau et votre barbe ont besoin de temps pour s'adapter au nouveau système de rasage. Nous vous conseillons de vous raser régulièrement (au moins 3 fois par semaine) avec ce rasoir pendant 3 semaines pour habituer votre peau à ce nouveau rasoir.



Remarque : Cet appareil est uniquement prévu pour une utilisation sans fil.

- 1** Allumez l'appareil.
- 2** Faites glisser les têtes de rasoir sur votre peau en effectuant des mouvements circulaires.

Remarque : Ne faites pas de mouvements rectilignes.

- 3** Nettoyez le rasoir après utilisation (voir le chapitre « Nettoyage et entretien »).

Rasage sur peau humide

Vous pouvez également utiliser ce rasoir sous la douche ou sur un visage humide avec de la mousse à raser ou du gel de rasage.

Pour vous raser avec de la mousse à raser ou du gel de rasage suivez les étapes ci-dessous :

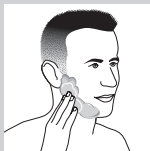

- 1** Mouillez votre peau.
- 2** Appliquez de la mousse à raser ou du gel de rasage sur votre peau.

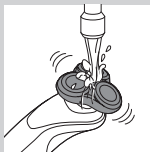

3 Rincez la tête de rasoir sous le robinet afin que le rasoir puisse continuer à glisser en douceur sur votre peau.

4 Allumez le rasoir.



5 Faites glisser les têtes de rasoir sur votre peau en effectuant des mouvements circulaires.

Remarque : Rincez le rasoir sous le robinet régulièrement afin que le rasoir puisse continuer à glisser en douceur sur votre peau.

6 Séchez votre visage et nettoyez soigneusement le rasoir après utilisation (voir le chapitre « Nettoyage et entretien »).

Remarque : Rincez le rasoir pour éliminer complètement la mousse.

Fonction Turbo (certains modèles uniquement)

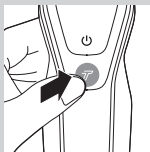

L'appareil est équipé d'une fonction Turbo ou Turbo+ pour un rasage aisé des zones difficiles à atteindre.

1 Allumez le rasoir.

2 Appuyez sur le bouton Turbo pour activer la fonction Turbo si vous souhaitez raser les zones difficiles à atteindre plus rapidement.

3 Faites glisser les têtes de rasoir sur votre peau en effectuant des mouvements circulaires.

Remarque : Ne faites pas de mouvements rectilignes.

4 Pour désactiver la fonction Turbo, il vous suffit d'appuyer sur le bouton Turbo.



Utilisation des accessoires clipsables

Remarque : Les accessoires fournis peuvent varier selon les différents produits. L'emballage indique les accessoires qui ont été fournis avec votre appareil.

Retrait ou fixation des accessoires clipsables

- 1 Assurez-vous que l'appareil est éteint.
- 2 Détachez l'accessoire de l'appareil.

Remarque : Ne tournez pas l'accessoire pendant que vous le retirez de l'appareil.

- 3 Insérez la languette de l'accessoire dans la fente située sur la partie supérieure de l'appareil. Fixez ensuite l'accessoire sur l'appareil en le poussant vers le bas (clic).

Utilisation de la tondeuse

Vous pouvez utiliser la tondeuse pour tailler vos favoris et votre moustache.

- 1 Assurez-vous que l'appareil est éteint.
- 2 Insérez la languette de l'accessoire dans la fente située sur la partie supérieure du rasoir. Fixez ensuite l'accessoire de tonte sur l'appareil en la poussant vers le bas (clic).
- 3 Allumez l'appareil.
- 4 Vous pouvez commencer à vous tailler les favoris et la moustache.
- 5 Nettoyez soigneusement l'accessoire après utilisation (voir le chapitre « Nettoyage et entretien »).

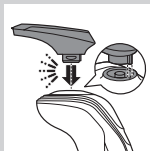
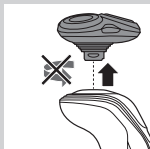

Utilisation de l'accessoire barbe

- 1 Assurez-vous que l'appareil est éteint.
- 2 Insérez la languette de l'accessoire dans la fente située sur la partie supérieure de l'appareil. Fixez ensuite l'accessoire sur l'appareil en le poussant vers le bas (clic).



Utilisation de l'accessoire barbe avec sabot

Vous pouvez utiliser l'accessoire barbe avec le sabot pour mettre en forme votre barbe avec un réglage défini, mais également à différentes hauteurs de coupe. Vous pouvez également l'utiliser pour pré-tailler les poils longs avant de vous raser pour un rasage plus agréable.

Les réglages de la hauteur de coupe sur l'accessoire barbe correspondent à la hauteur restante de votre barbe après la coupe. Ils vont de 1 à 5 mm.

- 1 Faites glisser le sabot dans les rainures situées des deux côtés de l'accessoire (clic).
- 2 Appuyez sur le sélecteur de hauteur de coupe, puis poussez-le vers la gauche ou la droite pour sélectionner le réglage de la hauteur de coupe souhaité.
- 3 Allumez l'appareil.

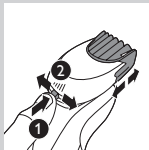

- 4 Vous pouvez maintenant mettre en forme votre barbe **en déplaçant l'accessoire vers le haut avec une légère pression et en veillant à ce que l'avant du sabot soit entièrement en contact avec la peau.**
- 5 Nettoyez soigneusement l'accessoire après utilisation (voir le chapitre « Nettoyage et entretien »).

Utilisation de l'accessoire barbe sans sabot

Vous pouvez utiliser l'accessoire barbe sans sabot pour tailler les contours de votre barbe, de votre moustache, de vos pattes ou de votre nuque à une hauteur de 0,5 mm.

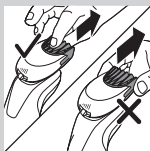

- 1** Retirez le sabot de l'accessoire.

Remarque : Saisissez le sabot en son centre pour le retirer de l'accessoire. Ne tirez pas sur les côtés du sabot.

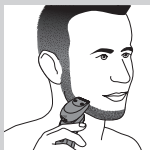

- 2** Allumez l'appareil.

- 3** Vous pouvez maintenant commencer à dessiner les contours de votre barbe, de votre moustache, de vos pattes ou de votre nuque en déplaçant l'accessoire barbe vers le bas avec une légère pression tout en le maintenant perpendiculairement à la peau.

- 4** Nettoyez soigneusement l'accessoire après utilisation (voir le chapitre « Nettoyage et entretien »).

Utilisation de la brosse nettoyante

Utilisez la brosse nettoyante rotative avec votre crème nettoyante quotidienne. La brosse nettoyante supprime l'huile et la saleté, contribuant à une peau saine et exempte d'huile.

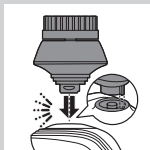

- 1** Insérez la languette de l'accessoire dans la fente située sur la partie supérieure de l'appareil. Fixez ensuite l'accessoire sur l'appareil en le poussant vers le bas (clic).



- 2** Humidifiez l'accessoire avec de l'eau. N'utilisez pas l'appareil avec une tête de brosse sèche car cela pourrait irriter la peau.

Conseil : Utilisez l'accessoire avant le rasage pour un rasage plus facile et un résultat plus hygiénique.



- 3** Humidifiez votre visage avec de l'eau et appliquez un produit nettoyant sur votre visage.
- 4** Placez l'accessoire sur votre joue droite.
- 5** Allumez l'appareil.

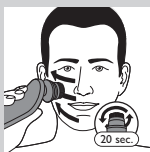

- 6** Déplacez doucement l'accessoire sur votre peau du nez vers l'oreille. N'appuyez pas l'accessoire trop fortement sur la peau afin que le nettoyage reste agréable.

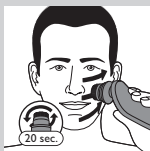

- 7** Au bout d'environ 20 secondes, vous pouvez déplacer l'accessoire vers votre joue gauche et commencer à nettoyer cette partie de votre visage.

Attention : Ne nettoyez pas la zone sensible autour de vos yeux.

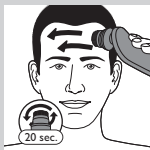

- 8** Au bout d'environ 20 secondes, vous pouvez déplacer l'accessoire vers votre front et commencer à nettoyer cette partie de votre visage. Déplacez doucement l'accessoire de gauche à droite.

Remarque : Nous vous conseillons de ne pas exagérer le nettoyage et de ne pas nettoyer une zone pendant plus de 20 secondes.



- 9** Après l'utilisation, rincez et séchez votre visage. Votre visage est maintenant prêt pour la prochaine étape de vos soins quotidiens.
- 10** Nettoyez soigneusement l'accessoire après utilisation (voir le chapitre « Nettoyage et entretien »).

Nettoyage et entretien

Remarque : Les accessoires fournis peuvent varier selon les différents produits. L'emballage indique les accessoires qui ont été fournis avec votre appareil.

Nettoyage du rasoir dans le système SmartClean (certains modèles uniquement)



N'inclinez pas le système SmartClean pour éviter les fuites.

Remarque : Tenez le système SmartClean tandis que vous le préparez pour utilisation.

Remarque : Si vous nettoyez le rasoir dans le système SmartClean une fois par semaine, la cartouche SmartClean durera environ trois mois.

Préparation du système SmartClean pour utilisation

- 1** Branchez la petite fiche au dos du système SmartClean.
- 2** Branchez l'adaptateur sur la prise secteur.

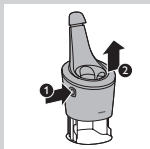

- 3** Appuyez sur le bouton latéral du système SmartClean et soulevez le haut du système SmartClean.

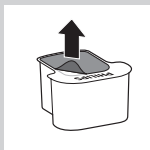

- 4** Enlevez la protection hermétique de la cartouche de nettoyage.



- 5** Placez la cartouche de nettoyage dans le système SmartClean.

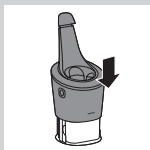

- 6** Remettez en place le haut du système SmartClean en appuyant dessus (clic).

Utilisation du système SmartClean

Veillez toujours à évacuer l'excès d'eau du rasoir avant de l'installer dans le système SmartClean.



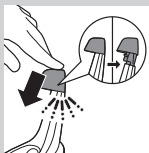

- 1** Appuyez sur le capuchon supérieur pour pouvoir placer le rasoir sur le support (clic).

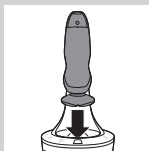

- 2** Maintenez le rasoir à l'envers au-dessus du support avec l'avant du rasoir orienté vers le système SmartClean.

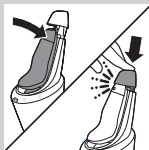

- 3** Placez le rasoir dans le support, penchez le rasoir en arrière et appuyez sur le capuchon supérieur pour connecter le rasoir (clic).

- Le symbole de la batterie clignote lentement pour indiquer que le rasoir est en cours de charge.

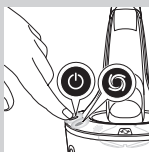

- 4** Appuyez sur le bouton Marche/Arrêt du système de nettoyage SmartClean pour démarrer le programme de nettoyage.

- Pendant le programme de nettoyage (qui dure environ 10 minutes), le symbole de nettoyage clignote.
- Au terme du programme de nettoyage, le symbole « Prêt à l'emploi » s'allume en continu.
- Le symbole de la batterie s'allume de manière continue pour indiquer que le rasoir est complètement chargé. Cette opération dure environ 1 heure.

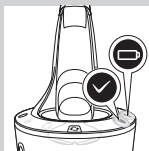

Remarque : Si vous appuyez sur le bouton marche/arrêt du système SmartClean pendant le programme

de nettoyage, le programme s'arrête. Dans un tel cas, le symbole de nettoyage cesse de clignoter.

Remarque : Si vous retirez l'adaptateur de la prise secteur pendant le programme de nettoyage, le programme s'annule.

Remarque : 30 minutes après la fin de la phase de charge, le système SmartClean s'éteint automatiquement.

- 5** Pour faire sécher le rasoir, vous pouvez le laisser dans le système SmartClean jusqu'au prochain rasage. Vous pouvez aussi retirer le rasoir du système SmartClean, le secouer pour éliminer l'excès d'eau, ouvrir l'unité de rasage et laisser sécher le rasoir.

Remplacement de la cartouche du système SmartClean

Si vous nettoyez le rasoir dans le système SmartClean une fois par semaine, la cartouche SmartClean durera environ trois mois. Remplacez la cartouche de nettoyage lorsque le symbole de remplacement clignote en orange ou lorsque vous n'êtes plus satisfait(e) des résultats de nettoyage. Si elle est utilisée une fois par semaine, la cartouche SmartClean durera environ trois mois.

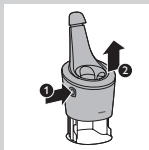

- 1** Appuyez sur le bouton latéral du système SmartClean et soulevez le haut du système SmartClean.

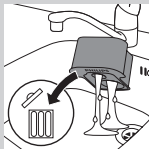

- 2** Videz le liquide de nettoyage qui reste encore dans la cartouche de nettoyage avant de la jeter.

Vous pouvez simplement verser le liquide de nettoyage dans le lavabo.

- 3** Jetez la cartouche vide de nettoyage.



- 4** Déballez la nouvelle cartouche de nettoyage, puis retirez la protection hermétique de la cartouche.
- 5** Placez la nouvelle cartouche de nettoyage dans le système SmartClean.

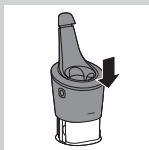

- 6** Remettez en place le haut du système SmartClean en appuyant dessus (clic).

Nettoyage du rasoir à l'eau

Pour garantir des performances de rasage optimales, nettoyez le rasoir après chaque utilisation.

Veillez à ce que l'eau ne soit pas trop chaude pour ne pas vous brûler.

Ne séchez jamais la tête de rasoir à l'aide d'une serviette au risque d'endommager les têtes de rasoir.



- 1** Rincez la tête du rasoir à l'eau chaude pendant un certain temps.



- 2** Appuyez sur le bouton de déverrouillage pour ouvrir la tête de rasoir.

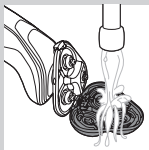

- 3** Rincez le support de la tête de rasage sous l'eau chaude pendant 30 secondes.
- 4** Secouez la tête de rasoir pour éliminer l'excès d'eau et laissez-la sécher.
- 5** Fermez le support de la tête de rasage (clic).

Méthode de nettoyage en profondeur



Assurez-vous que l'appareil est éteint.

- 1** Appuyez sur le bouton de déverrouillage pour ouvrir la tête de rasoir.



- 2** Retirez le support de la tête de rasage de la partie inférieure de la tête de rasoir.

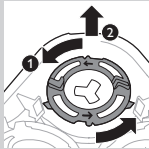

- 3** Tournez les anneaux de fixation dans le sens inverse des aiguilles d'une montre et retirez-les.

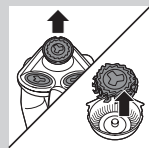

- 4** Retirez les têtes de rasage à l'aide de leur support. Chaque tête se compose d'une lame et d'une grille.

Remarque : Nettoyez uniquement une lame et une grille à la fois, car elles sont assemblées par paire. Si par erreur vous ne placez pas une lame dans la bonne grille, plusieurs semaines risquent d'être nécessaires avant que vous ne puissiez obtenir à nouveau un rasage optimal.

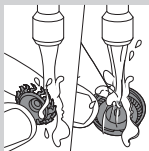

- 5** Nettoyez la lame et la grille en les passant sous l'eau du robinet.

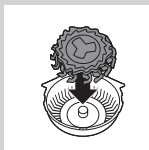

- 6** Après nettoyage, remplacez la lame dans la grille.

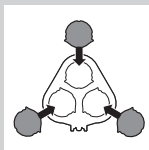

- 7** Remplacez les têtes de rasage sur leur support.

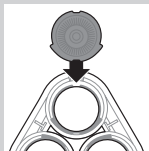

Remarque : Veillez à ce que les têtes de rasage s'encastrent parfaitement dans les encoches de leur support.

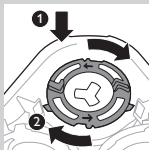

- 8** Remettez les anneaux de fixation en place sur le support de la tête de rasage et tournez-les dans le sens des aiguilles d'une montre.

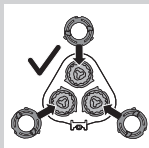

- Chaque anneau de fixation est pourvu de deux encoches et de deux parties saillantes qui s'encastrent dans celles du support de la tête de rasage.

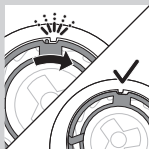

- Faites tourner l'anneau dans le sens des aiguilles d'une montre jusqu'à ce que vous entendiez 'clic' et que l'anneau soit fixé.

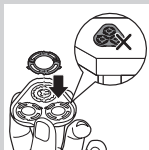

Remarque : Tenez le support de la tête de rasage dans la main lorsque vous réinsérez les têtes de rasage et refixez les anneaux de fixation. Ne placez pas le support de la tête de rasage sur une surface lors de cette opération car vous risqueriez de l'endommager.

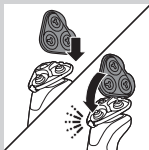

- 9** Réinsérez la charnière du support de la tête de rasage dans la fente de la tête de rasage. Fermez le support de la tête de rasage (clic).

Nettoyage des accessoires clipsables

Ne séchez jamais l'accessoire de tonte ou l'accessoire barbe à l'aide d'une serviette ou d'un mouchoir car vous risqueriez d'endommager les dents de tonte.

Nettoyage de la tondeuse

Nettoyez la tondeuse après chaque utilisation.

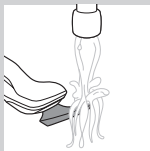

1 Après installation de la tondeuse sur le rasoir, allumez l'appareil.

2 Rincez la tondeuse à l'eau chaude pendant un certain temps.

3 Après le nettoyage, éteignez l'appareil.



4 Secouez la tête de rasoir pour éliminer l'excès d'eau, puis laissez-la sécher.

Conseil : Pour garantir des performances de rasage optimales, appliquez une goutte d'huile pour machine à coudre sur la tondeuse sous les six mois.

Nettoyage de l'accessoire barbe

Nettoyez l'accessoire barbe après chaque utilisation.

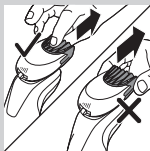

1 Retirez le sabot de l'accessoire barbe.

Remarque : Saisissez le sabot en son centre pour le retirer de l'accessoire. Ne tirez pas sur les côtés du sabot.

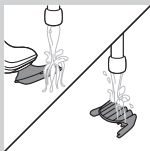

2 Allumez l'appareil.

3 Rincez l'accessoire barbe et le sabot séparément sous un robinet d'eau chaude pendant un certain temps.

4 Après le nettoyage, éteignez l'appareil.

5 Égouttez soigneusement l'excédent d'eau, puis laissez l'accessoire barbe et le sabot sécher.

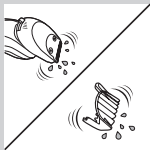

Conseil : Pour garantir des performances de rasage optimales, appliquez une goutte d'huile pour machine à coudre sur la tondeuse sous les six mois.

Nettoyage de la brosse nettoyante

Nettoyez la brosse nettoyante après chaque utilisation.

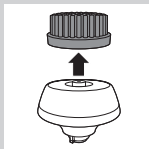

- 1 Assurez-vous que l'appareil est éteint.
- 2 Retirez la tête de la brosse de sa base.

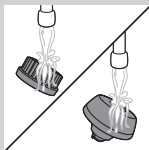

- 3 Nettoyez soigneusement les deux parties en utilisant de l'eau chaude et du savon doux.



- 4 Séchez la brosse nettoyante à l'aide d'une serviette.

Rangement

Remarque : Les accessoires fournis peuvent varier selon les différents produits. L'emballage indique les accessoires qui ont été fournis avec votre appareil.

Remarque : Nous vous conseillons de laisser l'appareil et ses accessoires sécher avant de placer les capots de protection sur les accessoires et de ranger le rasoir dans la housse.

- Placez le capot de protection sur l'unité de rasage pour la protéger des saletés qui s'accumulent.





- Rangez le rasoir dans la housse fournie.



- Placez le capot de protection sur la brosse nettoyante pour la protéger des saletés qui s'accumulent.

Remplacement

Remplacement de la tête de brosse de nettoyage

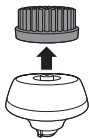

- Remplacez la tête de brosse de nettoyage tous les 3 mois au minimum si les filaments sont déformés ou endommagés.

Remplacement des têtes de rasage

Pour garantir des performances de rasage optimales, nous vous recommandons de remplacer les têtes de rasoir tous les deux ans.

Rappel de remplacement

Le symbole de l'unité de rasage s'allume pour indiquer que les têtes de rasage doivent être remplacées. Remplacez immédiatement les têtes de rasage endommagées. Remplacez les têtes de rasage uniquement par des têtes de rasage Philips d'origine comme indiqué dans le chapitre « Commande d'accessoires ».

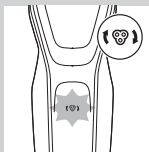

1 Le symbole de l'unité de rasage s'allume de manière continue lorsque vous éteignez le rasoir pour indiquer que les têtes de rasage doivent être remplacées.



2 Appuyez sur le bouton de déverrouillage pour ouvrir la tête de rasoir.



3 Retirez le support de la tête de rasage de la partie inférieure de la tête de rasoir.

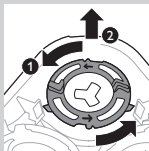

4 Tournez les anneaux de fixation dans le sens inverse des aiguilles d'une montre et retirez-les.

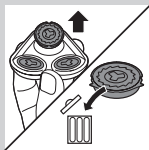

5 Retirez les têtes de rasage de leur support, puis mettez-les au rebut.

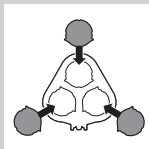

- 6** Installez de nouvelles têtes de rasage dans le support.

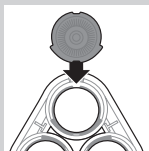

Remarque : Veillez à ce que les têtes de rasage s'encastrent parfaitement dans les encoches de leur support.

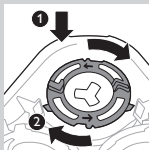

- 7** Remettez les anneaux de fixation en place sur les têtes de rasage et tournez-les dans le sens des aiguilles d'une montre.

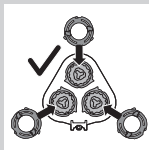

- Chaque anneau de fixation est pourvu de deux encoches et de deux parties saillantes qui s'encastrent dans celles du support de la tête de rasage.

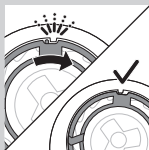

- Faites tourner l'anneau dans le sens des aiguilles d'une montre jusqu'à ce que vous entendiez 'clac' et que l'anneau soit fixé.

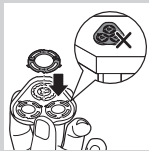

Remarque : Tenez le support de la tête de rasage dans la main lorsque vous réinsérez les têtes de rasage et refixez les anneaux de fixation. Ne placez pas le support de la tête de rasage sur une surface lors de cette opération car vous risqueriez de l'endommager.

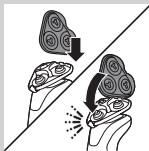

8 Réinsérez la charnière du support de la tête de rasage dans la fente de la tête de rasage. Fermez le support de la tête de rasage (clic).

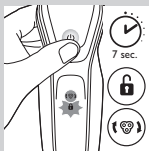

9 Pour réinitialiser le rappel de remplacement, maintenez le bouton marche/arrêt enfoncé pendant environ 7 secondes.

Commande d'accessoires

Pour acheter des accessoires ou des pièces de rechange, visitez le site Web

www.shop.philips.com/service ou rendez-vous chez votre revendeur Philips. Vous pouvez également contacter le Service Consommateurs Philips de votre pays (voir le dépliant de garantie internationale pour les coordonnées).

Les pièces suivantes sont disponibles :

- Adaptateur HQ8505
- Têtes de rasage Philips SH50
- Spray Philips Shaving Head Cleaner HQ110
- Accessoire barbe Philips RQ111
- Brosse nettoyante RQ585 Philips
- Têtes de brosse de nettoyage Philips RQ560, RQ563

- Cartouche de nettoyage JC301, JC302, JC303, JC304, JC305

Remarque : La disponibilité des accessoires peut varier d'un pays à l'autre.



Têtes de rasoir

- Nous vous conseillons de remplacer vos têtes de rasage tous les deux ans. Remplacez toujours les têtes de rasage par des têtes de rasage d'origine Philips SH50.

Recyclage



- Ce symbole signifie que ce produit ne doit pas être mis au rebut avec les ordures ménagères (2012/19/UE).



- Ce symbole signifie que le produit contient une batterie rechargeable intégrée qui ne doit pas être mise au rebut avec les ordures ménagères (2006/66/CE). Nous vous conseillons vivement de déposer votre produit dans un centre de collecte officiel ou un Centre Service Agréé Philips pour qu'un professionnel retire la batterie rechargeable.
- Respectez les réglementations de votre pays concernant la collecte séparée des appareils électriques et électroniques et des batteries rechargeables. La mise au rebut citoyenne permet de protéger l'environnement et la santé.

Retrait de la batterie rechargeable du rasoir

Retirez la batterie rechargeable uniquement lorsque vous mettez le rasoir au rebut. Assurez-

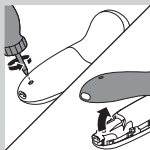

vous que la batterie est complètement déchargée lorsque vous la retirez.

Soyez prudent car les languettes des batteries sont coupantes.

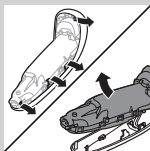

1 Retirez la vis du panneau arrière de l'appareil à l'aide d'un tournevis et enlevez le panneau arrière.

2 Écartez les crochets et retirez le bloc d'alimentation.

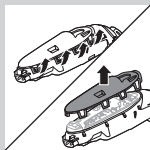

3 Cassez les accroches et enlevez le panneau avant du bloc d'alimentation.

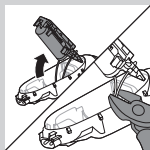

4 Sortez le support de la batterie et coupez les fils de la batterie à l'aide d'une pince coupante.

Garantie et assistance

Si vous avez besoin d'une assistance ou d'informations supplémentaires, consultez le site Web **www.philips.com/support** ou lisez le dépliant séparé sur la garantie internationale.

Limites de la garantie

Étant susceptibles de s'user, les têtes de rasoir (lames et grilles) ne sont pas couvertes par la garantie internationale.

Dépannage

Cette rubrique présente les problèmes les plus courants que vous pouvez rencontrer avec votre appareil. Si vous ne parvenez pas à résoudre le problème à l'aide des informations ci-dessous, rendez-vous sur **www.philips.com/support** pour consulter les questions fréquemment posées, ou contactez le Service Consommateurs de votre pays.

Problème	Cause possible	Solution
Les résultats de rasage ne sont pas aussi satisfaisants que d'habitude.	Les têtes de rasoir sont endommagées ou usées.	Remplacez les têtes de rasoir (voir le chapitre « Remplacement »).
	Des cheveux ou de la saleté obstruent les têtes de rasage.	Pour nettoyer les têtes de rasage, suivez les étapes de la méthode de nettoyage en profondeur (voir le chapitre « Nettoyage et entretien »).
Le rasoir ne fonctionne pas lorsque j'appuie sur le bouton marche/arrêt.	Le rasoir est encore branché sur le secteur. Pour des raisons de sécurité, le rasoir est uniquement prévu pour une utilisation sans fil.	Débranchez le rasoir de la prise secteur et appuyez sur le bouton marche/arrêt pour allumer le rasoir (voir la section « Rappel Débrancher avant utilisation »).
	La batterie rechargeable est vide.	Rechargez la batterie (voir le chapitre « Charge »).
	Le verrouillage est activé.	Appuyez sur le bouton marche/arrêt pendant 3 secondes pour désactiver le verrouillage.
	La tête de rasoir est sale ou endommagée de sorte que le moteur ne peut pas fonctionner.	Nettoyez les têtes de rasage ou remplacez-les (voir les chapitres « Nettoyage et entretien » et « Remplacement »).

Problème	Cause possible	Solution
Le rasoir n'est pas tout à fait propre après son nettoyage à l'aide du système SmartClean.	Vous n'avez pas installé correctement le rasoir sur le système de nettoyage SmartClean, aucune connexion électrique entre le système SmartClean et le rasoir ne peut donc être établie.	Appuyez sur le capuchon supérieur (clic) pour garantir une connexion adéquate entre le rasoir et le système SmartClean.
	La cartouche de nettoyage est vide. Le symbole de remplacement clignote pour indiquer que vous devez remplacer la cartouche de nettoyage.	Installez une nouvelle cartouche de nettoyage dans le système SmartClean (voir le chapitre « Nettoyage et entretien »).
	Vous avez utilisé un liquide de nettoyage autre que le liquide de la cartouche de nettoyage Philips.	Utilisez uniquement des cartouches de nettoyage Philips d'origine.

Problème	Cause possible	Solution
De l'eau s'échappe du bas du rasoir.	Pendant le nettoyage, de l'eau peut s'accumuler entre la partie interne et la coque externe du rasoir.	Ceci est normal et n'est pas dangereux, car tous les composants électroniques, logés à l'intérieur du bloc d'alimentation du rasoir, sont protégés par une protection hermétique.
Le système de nettoyage SmartClean ne fonctionne pas lorsque j'appuie sur le bouton Marche/Arrêt.	Le système SmartClean n'est pas branché sur le secteur.	Enfoncez la petite fiche dans le système SmartClean, puis l'adaptateur dans la prise secteur.
Le rasoir n'est pas entièrement chargé après avoir été chargé à l'aide du système SmartClean.	Vous n'avez pas installé le rasoir correctement dans le système de nettoyage SmartClean.	Veillez à appuyer le rasoir dans le système SmartClean jusqu'à ce qu'il soit bien en place, puis poussez le couvercle supérieur vers le bas.

Problème	Cause possible	Solution
J'ai remplacé les têtes de rasage, mais le symbole de rappel de remplacement continue de s'afficher.	Vous n'avez pas réinitialisé le rasoir.	Réinitialisez le rasoir en appuyant sur le bouton Marche/Arrêt pendant environ 7 secondes (voir le chapitre « Remplacement »).
Un symbole de tête de rasage est apparu soudainement sur l'afficheur.	Ce symbole est un rappel de remplacement.	Remplacez les têtes de rasoir (voir le chapitre « Remplacement »).
L'accessoire pour tondeuse nez tire les poils.	Vous déplacez l'appareil trop rapidement.	N'effectuez pas de mouvements brusques.
L'accessoire pour tondeuse nez ne fonctionne pas.	Le bloc tondeuse de l'accessoire est très sale, par exemple parce que du mucus nasal a séché à l'intérieur du bloc tondeuse.	Nettoyez le bloc tondeuse en le rinçant sous le robinet avec de l'eau chaude. Allumez l'appareil et rincez à nouveau le bloc tondeuse pour éliminer les poils restants.

Si le rinçage de l'accessoire pour tondeuse nez sous l'eau du robinet ne résout pas le problème, plongez-le dans un verre d'eau chaude pendant quelques minutes. Ensuite, allumez l'appareil et rincez-le sous l'eau du robinet.