



MARQUE: THOMSON
REFERENCE: TW 1016
CODIC: 4084080



NOTICE
↓

THOMSON

**TW 1016
TW 1016 EU**

**LAVE-LINGE HUBLLOT
DRUM WASHING MACHINE
TROMMELWASMASCHINE
LAVADORA**

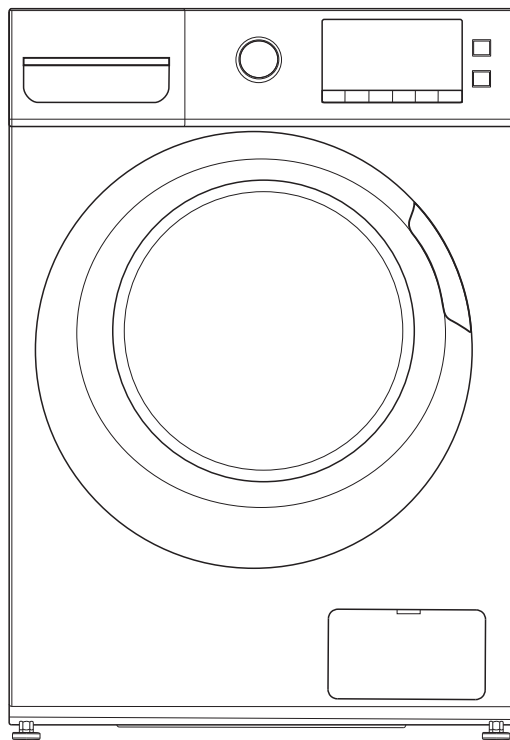

MANUEL D'UTILISATION

OPERATING INSTRUCTIONS

MANUAL DE INSTRUCCIONES

HANDLEIDING

TABLE DES MATIÈRES

AVERTISSEMENTS.....	3
INSTRUCTIONS IMPORTANTES DE SÉCURITÉ.....	5
DESCRIPTION DE LA MACHINE.....	5
INSTALLATION.....	6
PANNEAU DE CONTRÔLE.....	7
FONCTIONNEMENT.....	9
Premier lavage.....	9
Verser la lessive dans le lave-linge.....	9
Laver les vêtements.....	10
Fonction de démarrage différé.....	10
Fonction de signal.....	10
Fonction de mémoire des programmes.....	11
Fonctions supplémentaires.....	11
Verrouillage sécurité enfants.....	12
Tableau des programmes.....	13
Modifier un programme, la température et la vitesse d'essorage pendant le fonctionnement	15
Ajouter du linge.....	15
Détection anti-mousse.....	15
Conseils et recommandations.....	15
NETTOYAGE ET ENTRETIEN.....	17
Nettoyage des surfaces externes.....	17
Nettoyage du tambour.....	17
Réparation d'un lave-linge gelé.....	17
Nettoyage du tiroir à lessive.....	18
Nettoyage du tuyau d'arrivée et du filtre.....	18
Nettoyage de la pompe de vidange.....	18
GUIDE DE DÉPANNAGE.....	19
SPÉCIFICATIONS TECHNIQUES.....	20

AVERTISSEMENTS

Cet appareil est destiné à un usage domestique uniquement. Toute utilisation autre que celle prévue pour cet appareil, ou pour une autre application que celle prévue, par exemple une application commerciale, est interdite.

Si le câble d'alimentation est endommagé, il doit être remplacé par le fabricant, son service après vente ou des personnes de qualification similaire afin d'éviter un danger.

ATTENTION: Ne pas raccorder à une alimentation en eau chaude.

Les ouvertures d'aération ne doivent pas être obstruées par un tapis.

La pression d'eau ne doit pas être inférieure à 0.05MPa ni supérieure à 1MPa.

Cet appareil peut être utilisé par des enfants âgés d'au moins 8 ans et par des personnes ayant des capacités physiques, sensorielles ou mentales réduites ou dénuées d'expérience ou de connaissance, s'ils (si elles) sont correctement surveillé(e)s ou si des instructions relatives à l'utilisation de l'appareil en toute sécurité leur ont été données et si les risques encourus ont été appréhendés. Les enfants ne doivent pas jouer avec l'appareil. Le nettoyage et l'entretien par l'utilisateur ne doivent pas être effectués par des enfants sans surveillance.

Les ensembles de raccordement neufs fournis avec l'appareil doivent être utilisés; il convient de ne pas réutiliser les ensembles de raccordement usagés.

La masse maximale de linge à l'état sec pour cet appareil est de 10 kg.

En ce qui concerne la méthode du nettoyage, référez-vous à la section "NETTOYAGE ET ENTRETIEN" en page 17&18.

INSTRUCTIONS IMPORTANTES DE SÉCURITÉ

- Gardez les matériaux d'emballage de l'appareil hors de portée des enfants pour éviter tout risque de danger.
- Ne branchez pas l'appareil à l'alimentation si vos mains sont mouillées.
- Ne touchez pas l'appareil avec les mains ou les pieds mouillés.
- En cas de panne de courant, débranchez tout d'abord l'appareil de l'alimentation et fermez le robinet d'eau. N'essayez pas de réparer la machine vous-même. Veuillez contacter un technicien agréé.
- Ne dépassez jamais la capacité de charge maximum.
- La porte en verre peut devenir très chaude durant le cycle de lavage. Gardez les enfants et les animaux domestiques éloignés de la machine durant l'utilisation.
- Ne forcez jamais l'ouverture de la porte lorsque la machine est en cours de fonctionnement.
- Ne laissez pas les enfants sans surveillance près de la machine, car ils pourraient s'enfermer à l'intérieur.
- Débranchez toujours la machine de l'alimentation électrique après utilisation.

DESCRIPTION DE L'APPAREIL

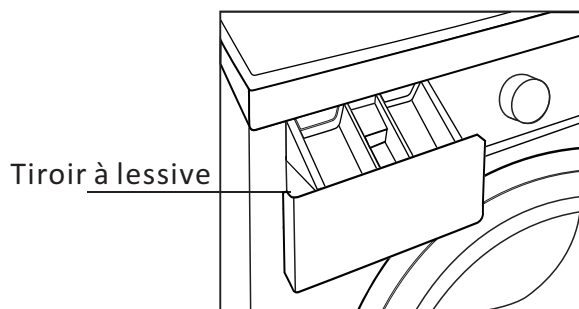
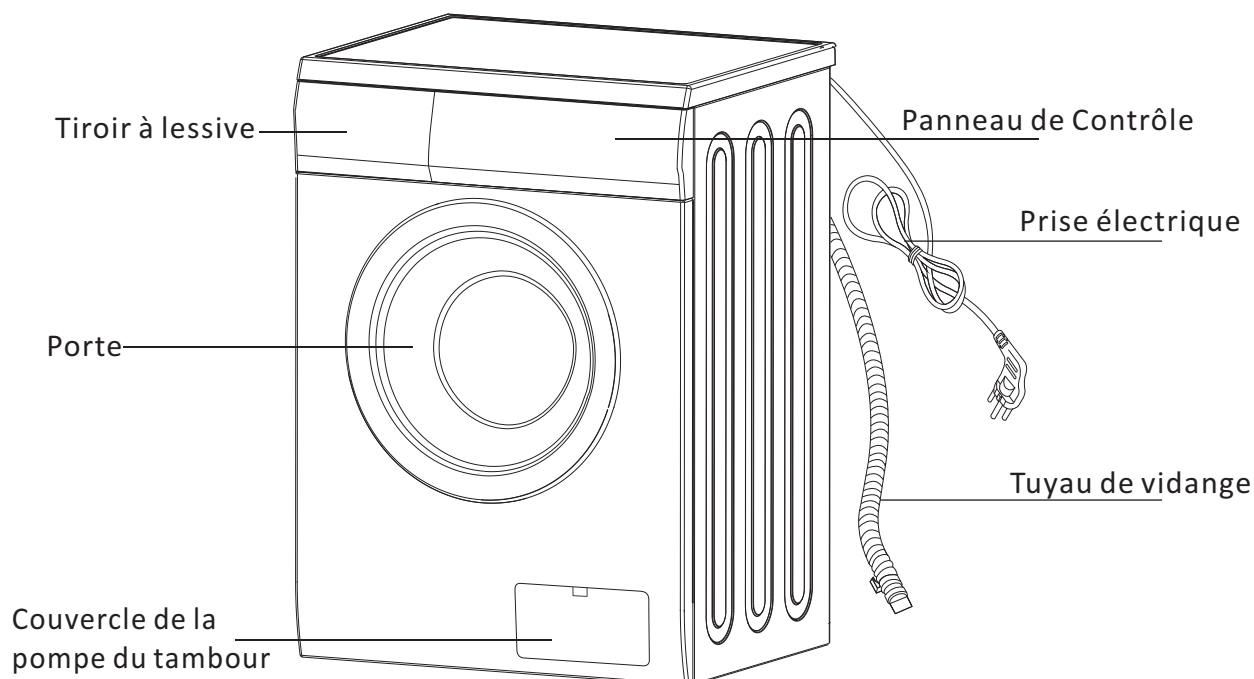

Accessoires

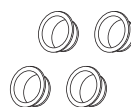

Bouchons des trous pour le transport

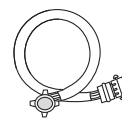

Tuyau d'arrivée d'eau

INSTALLATION

Déballage

Tous les boulons pour le transport situés à l'arrière de la machine et l'emballage doivent être enlevés avant d'utiliser le lave-linge. Veillez à ce que tous les éléments d'emballage restent hors de portée des enfants.

Conservez tous les boulons au cas où la machine devra de nouveau être transportée.

Positionnement

Installez la machine sur une surface plane et solide.

Assurez-vous qu'il y a suffisamment d'espace pour la circulation de l'air autour de la machine. N'installez pas la machine sur une moquette.

Mise à niveau

Mettez la machine à niveau en levant ou en baissant les pieds réglables. Desserrez l'écrou de blocage avec une clé (non fournie) et tournez le pied à la main jusqu'à ce qu'il touche le sol.

Tenez le pied avec une main et serrez l'écrou contre le boîtier du lave-linge avec une clé.

N'essayez en aucun cas de corriger les irrégularités du sol en mettant du carton, une cale en bois ou tout autre matériau similaire sous la machine.

Une machine parfaitement mise à niveau est plus stable, plus silencieuse et vibre moins.

Arrivée d'eau

Vissez une extrémité du tuyau d'arrivée d'eau à l'arrière de la machine.

La machine doit être connectée à une alimentation en eau froide.

Connectez l'autre extrémité du tuyau d'arrivée d'eau à un robinet fileté 3/4".

Connexion électrique

Votre lave-linge fonctionne avec un courant de 220-240 V et 50Hz.

Les connexions électriques doivent être effectuées par un technicien qualifié en conformité avec les réglementations de sécurité en vigueur.

Votre lave-linge doit être correctement mis à la terre. Nous ne serons pas responsables des dommages se produisant à cause de l'utilisation de la machine sans connexion correcte à la terre.

N'utilisez pas de rallonges ni de prises multiples.

Évacuation de l'eau

Pour raccorder le lave-linge, veuillez utiliser l'une des méthodes suivantes.

1. Insérez fermement le tuyau de vidange dans la colonne d'évacuation.

OU

2. Insérez le tuyau de vidange dans la bonde d'évacuation d'un évier.

Remarque:

Assurez-vous que le tuyau de vidange ne soit pas plié, tordu, ne soit pas écrasé ni étiré.

Le tuyau de vidange doit être monté à une hauteur comprise entre 60 cm et 100 cm par rapport au sol.

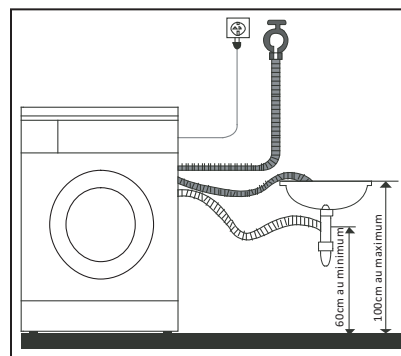
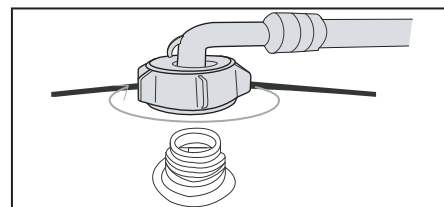
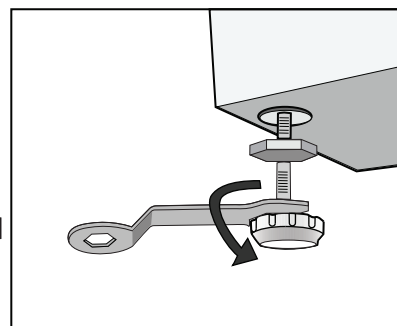
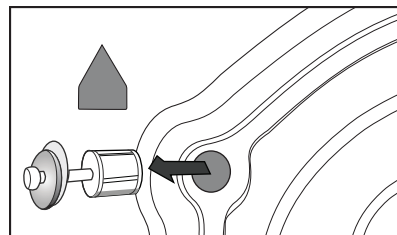

PANNEAU DE CONTRÔLE

TW 1016

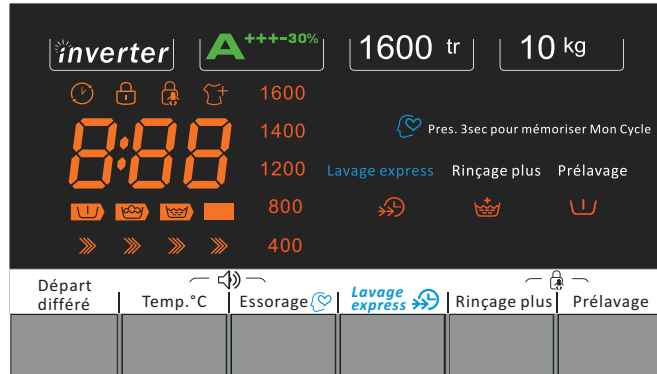
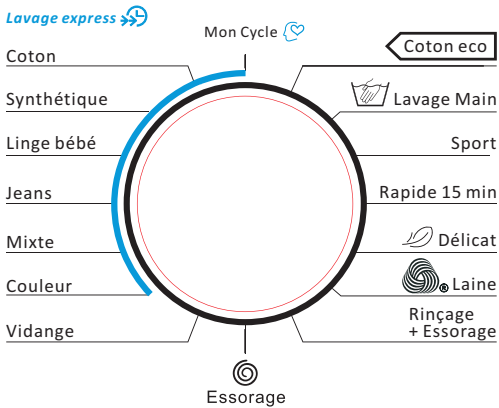

Départ / Pause
Annulation: pres. 3sec

TW 1016 EU

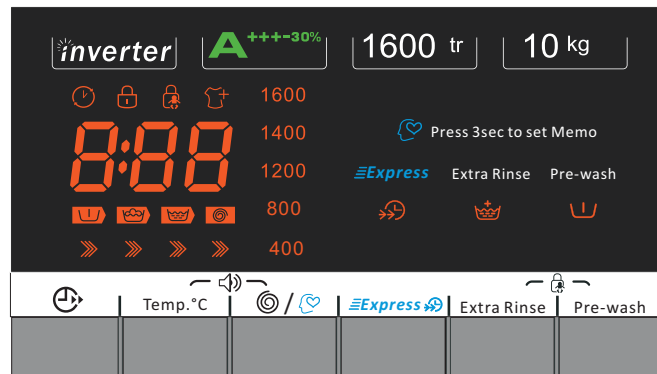
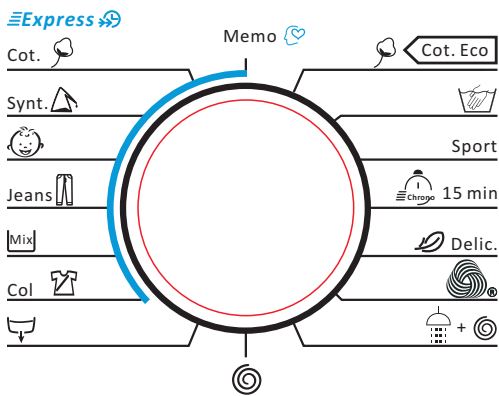

Start/Pause
3sec: Reset

Partie gauche : Bouton de sélection du programme

TW 1016

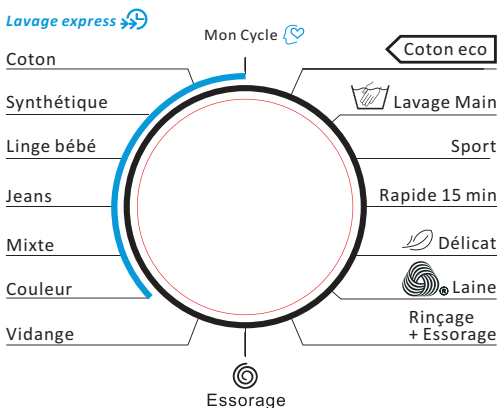

TW 1016 EU

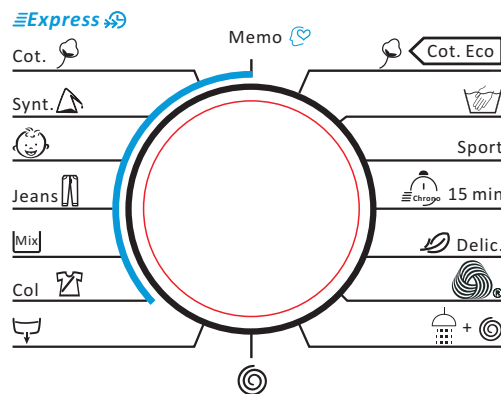

Le cycle Lavage Laine de cette machine a été approuvé par The Woolmark Company pour le lavage des produits en laine lavables en machine, à la seule condition que les produits soient lavés conformément aux instructions sur l'étiquette du vêtement et ceux émis par le fabricant de cette machine à laver. M0000.

Partie droite

TW 1016

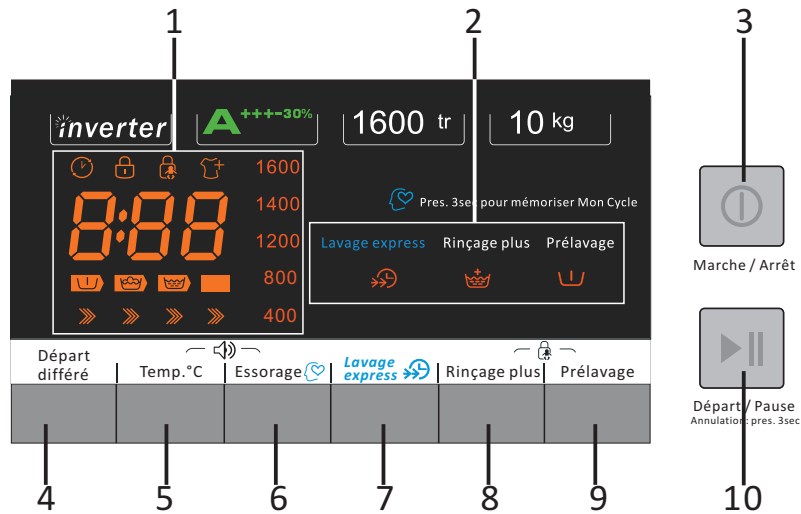

TW 1016 EU

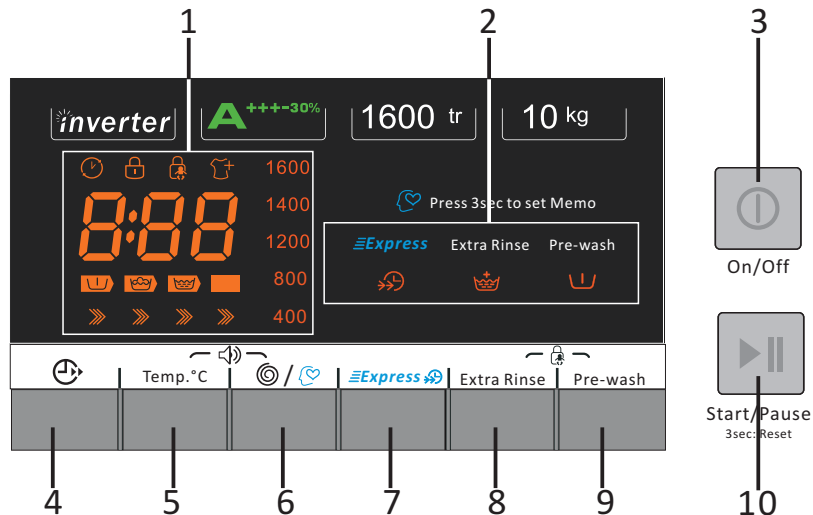

1. Affichage

Cet écran est utilisé pour afficher les réglages.



8:00 Durée estimée du programme

1600
1400
1200
800
400

Vitesse d'essorage



» » » » Flèches d'avancement du lavage

2. Indicateurs lumineux des fonctions spéciales



Boutons:3.  Marche/Arrêt4.  / Départ différé **Départ différé**5. Temp. °C **Temp.**6.  / , Essorage **Essorage / Mémorisation de programme**7.  **Express** /  **Lavage express**8. **Rinçage plus**9. **Prélavage**10.  **Départ/Pause****FONCTIONNEMENT****Premier lavage**

Avant de laver les vêtements pour la première fois, vous devez faire tourner la machine à vide pendant un cycle entier.

1. Appuyez sur .

2. Versez un peu de lessive dans le compartiment II du tiroir à lessive.

3. Ouvrez l'arrivée d'eau.

4. Appuyez sur  **Départ/Pause**.

Compartiment I: Lessive pour le prélavage.

Compartiment II: Lessive pour le cycle de lavage principal

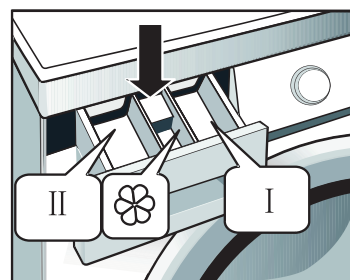
Compartiment  : Additifs, par exemple assouplissant.**Verser la lessive dans le lave-linge**

1. Ouvrez le tiroir à lessive.

2. Ajoutez de la lessive dans le compartiment II.

3. Ajoutez la quantité désirée d'adoucissant dans le compartiment .

4. Ajoutez le produit de prélavage dans le compartiment I si vous le souhaitez.

Remarques :

-Votre consommation de lessive varie en fonction du niveau de saleté de vos vêtements.

-Pour les vêtements légèrement sales, n'effectuez pas de prélavage et versez une petite quantité de lessive dans le compartiment II du tiroir à lessive.

-Pour savoir quelle quantité de lessive vous devez utiliser pour vos vêtements, reportez-vous aux instructions sur l'emballage des lessives.

-La quantité de lessive à utiliser dépend également de la quantité de linge et de la dureté de l'eau.

ATTENTION : Les adoucissants concentrés et les additifs doivent être dilués avec un peu d'eau avant d'être versés dans le compartiment, sinon cela pourrait obstruer le siphon et empêcher l'écoulement de l'adoucissant.

Laver les vêtements

1. Ouvrez la porte et chargez les articles à laver dans le tambour.

NE SURCHARGEZ PAS votre lave-linge ou votre linge ne pourra pas être lavé correctement. Veuillez vous référer au tableau ci-dessous pour déterminer la capacité de charge pour le type de linge à laver.

Type de tissu	Capacité de charge
Coton	10 kg
Synthétique	5 kg
Laine	2 kg
Delicaat	2,5 kg

2. Refermez la porte.

3. Versez la lessive et, si nécessaire, l'adoucissant et le produit de pré-lavage dans les compartiments appropriés.

4. Ouvrez l'arrivée d'eau et appuyez sur  **Marche/Arrêt**.

5. Tournez le bouton de sélection du programme sur le programme désiré.

6. Appuyez plusieurs fois sur Temp. °C pour sélectionner la température désirée.

7. Appuyez plusieurs fois sur  /  / Essorage  pour sélectionner la vitesse d'essorage désirée.

8. Appuyez sur  **Départ/Pause** et le lave-linge démarrera le cycle.

- Si vous avez réglé un départ différé, la durée au terme de laquelle votre cycle commencera s'affichera sur l'écran. Une fois cette durée écoulée, l'appareil démarrera le cycle. Référez-vous au paragraphe relatif à la fonction du départ différé ci-dessous.

- Pour arrêter momentanément la fonction, appuyez de nouveau sur  **Départ/Pause**.



9. Lorsque le cycle est terminé, l'écran affichera brièvement "End" (Fin).

- Si la fonction de signal est activée, le lave-linge sonnera.

10. Ouvrez la porte et enlevez le linge.

Fonction de départ différé



Vous pouvez utiliser cette fonction pour différer l'heure de démarrage d'un programme.

Après avoir sélectionné un programme, appuyez plusieurs fois sur  / Départ différé pour régler le délai désiré puis appuyez sur  **Départ/Pause**.

Le délai et le symbole  apparaîtront sur l'écran.



- Le délai maximum pouvant être réglé est de 24 heures.



- Chaque fois que vous appuyez sur ce bouton, la durée sera augmentée d'une heure.

- Pour annuler le départ différé, appuyez tout d'abord sur  **Départ/Pause** puis appuyez plusieurs fois sur  / Départ différé jusqu'à ce que l'écran affiche "0h".

Fonction de signal sonore

Vous pouvez utiliser cette fonction pour activer ou désactiver le son émis lorsque vous appuyez sur les boutons ou lorsque vous tournez le bouton de sélection du programme.

Appuyez et maintenez enfoncés les boutons Temp. °C et  /  / Essorage  durant environ 3 secondes jusqu'à ce que vous entendiez les bips sonores indiquant que la fonction de signal sonore est activée.

Pour désactiver cette fonction, appuyez de nouveau et maintenez enfoncés les boutons Temp. °C et  /  / Essorage  durant environ 3 secondes jusqu'à ce que vous entendiez les bips sonores indiquant que la fonction de signal sonore est désactivée.

TW 1016

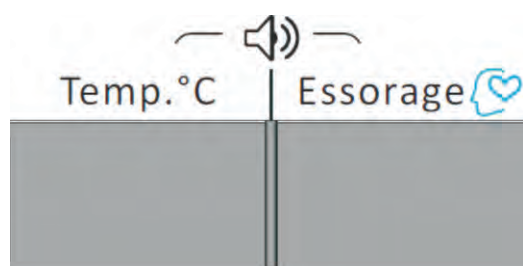

TW 1016 EU

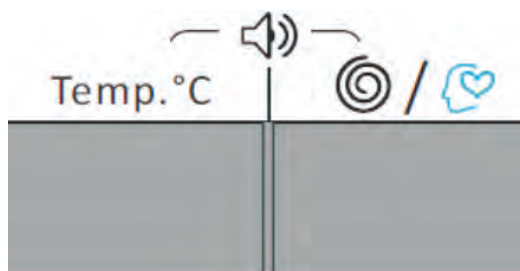

Fonction de mémorisation des programmes

1. Tournez le bouton pour sélectionner le programme à mémoriser.
2. Appuyez et maintenez enfoncé le bouton / / Essorage durant environ 3 secondes pour mémoriser le programme.
3. Tournez le bouton en position Memo / Mon Cycle et le programme mémorisé sera sélectionné.

Le programme mémorisé par défaut est cot. /Coton.

Fonctions supplémentaires

Vous pouvez utiliser les boutons de fonctions supplémentaires après avoir sélectionné le programme, la température et la vitesse d'essorage désirés.

Lavage express

Vous pouvez utiliser cette fonction pour laver des vêtements peu sales pour bénéficier d'une durée de lavage plus courte.

Appuyez sur / pour sélectionner cette fonction. L'indicateur lumineux s'allumera.

Cette fonction est uniquement disponible pour les programmes suivants.

TW 1016

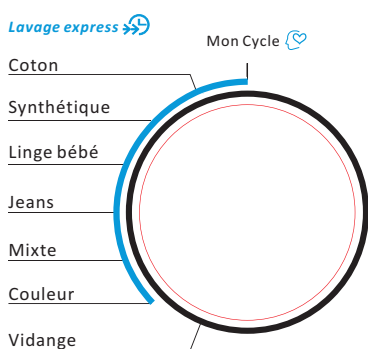

TW 1016 EU

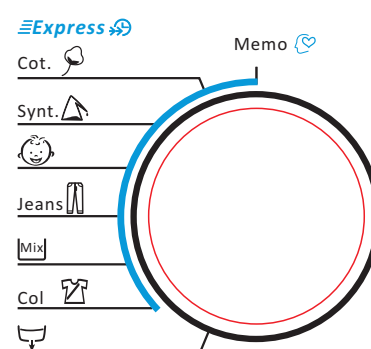

Prélavage

Appuyez sur Prélavage pour sélectionner cette fonction. Le lave-linge procédera à un lavage supplémentaire avant le lavage principal.

L'indicateur lumineux s'allumera.

Rinçage plus

Appuyez sur Rinçage plus pour sélectionner cette fonction. Le lave-linge procédera à un rinçage supplémentaire.

L'indicateur lumineux s'allumera.

Verrouillage sécurité enfants

Cette fonction est conçue pour empêcher les enfants d'utiliser le lave-linge.

Pour activer cette fonction :

Appuyez et simultanément les boutons Rinçage plus et Prélavage et maintenez-les enfoncés durant environ 3 secondes jusqu'à ce que l'indicateur  s'allume sur l'affichage. Cette fonction ne peut être activée que lorsque la machine est en marche.

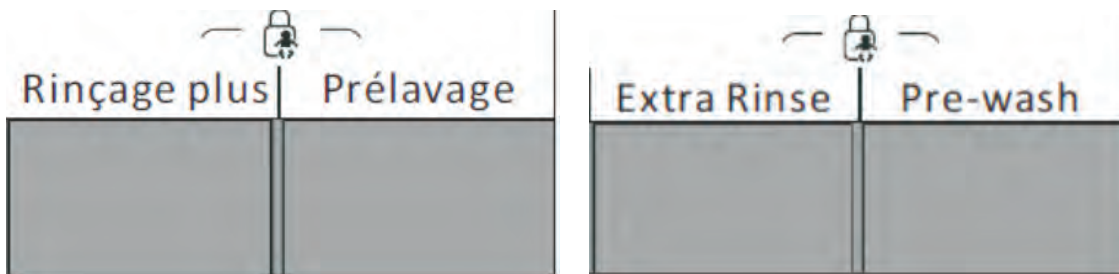

Lorsque le verrouillage sécurité enfants est activé, aucun bouton ne fonctionnera sauf le bouton Marche/Arrêt .

Pour désactiver cette fonction :





















Appuyez simultanément sur les boutons Rinçage plus et Prélavage et maintenez-les enfoncés durant environ 3 secondes jusqu'à ce que l'indicateur  s'éteigne. Cette fonction sera également désactivée lorsque le lave-linge sera éteint.

Tableau des programmes

Remarque: Les paramètres de ce tableau ne sont donnés qu'à titre indicatif.

Programme	Charge max (kg)	Compartment à lessive			Température par défaut / Température maximale (°C)	Durée de fonctionnement par défaut (Heure: Minute)	Vitesse d'essorage par défaut (rpm)
		I	II				
Coton / Cot. 	10	<input type="radio"/>	<input checked="" type="radio"/>	<input type="radio"/>	40 / 90	2:40	800
Synthétique / Synt. 	5	<input type="radio"/>	<input checked="" type="radio"/>	<input type="radio"/>	40 / 60	1:40	800
Linge bébé / 	10	<input type="radio"/>	<input checked="" type="radio"/>	<input type="radio"/>	30 / 40	1:20	800
Jeans / Jeans 	10	<input type="radio"/>	<input checked="" type="radio"/>	<input type="radio"/>	60 / 90	1:45	800
Mixte / 	10	<input type="radio"/>	<input checked="" type="radio"/>	<input type="radio"/>	40 / 90	1:13	800
Couleur / Col 	5	<input checked="" type="radio"/>	<input checked="" type="radio"/>	<input type="radio"/>	Froid/ 30	1:10	1200
Vidange / 	–	<input checked="" type="radio"/>	<input checked="" type="radio"/>	<input checked="" type="radio"/>	NA	0:01	–
Essorage / 	10	<input checked="" type="radio"/>	<input checked="" type="radio"/>	<input checked="" type="radio"/>	NA	0:12	1200
Rinçage + Essorage / 	10	<input checked="" type="radio"/>	<input checked="" type="radio"/>	<input type="radio"/>	NA	0:20	1200
 Laine / 	2	<input checked="" type="radio"/>	<input checked="" type="radio"/>	<input type="radio"/>	40 / 40	1:17	800
 Délicat /  Delic.	2.5	<input checked="" type="radio"/>	<input checked="" type="radio"/>	<input type="radio"/>	30 / 30	0:50	800

Rapide 15 min / 	2	×	●	○	Froid/ 40	0:15	800
Sport	5	○	●	○	40 / 60	0:45	1200
 Lavage Main / 	2	○	●	○	Froid /30	1:00	800
 Coton eco / 	10	×	●	○	60 / 60	3:59	1600



○ - Optionnel ● - Oui × - Non

Programme de test énergétique : Coton ECO 60°C/40°C, vitesse d'essorage: 1600



Programme de lavage	Type de linge
Coton	Draps de lit, housses de couette, taies d'oreiller, robes, sous-vêtements, etc.
Synthétique	Chemises, manteaux, rideaux, textiles en dentelle ou autres mélanges similaires.
Linge bébé	Vêtements de bébé
Jeans	Jeans
Mixte	Mélange de vêtements synthétiques et en coton
Couleur	Vêtements aux couleurs vives
Laine	Seuls les lainages lavables à la machine
Délicat	Articles délicats comme la soie
Rapide	Vêtements légèrement sales
Sport	Tissus de sport synthétiques
Lavage Main	Vêtements délicats légèrement sales en cachemire ou en soie
Coton ECO	Draps de lit, housses de couette, taies d'oreiller, robes, sous-vêtements, etc.

Température	Type de linge
90°C	Articles très sales, en pur coton blanc ou en lin (ex : nappes, serviettes, draps de lit).
60°C	Articles modérément sales, en lin coloré ou en coton et articles synthétiques déteignant légèrement (ex : chemises, pyjamas). Articles peu sales, en pur lin blanc (ex : sous-vêtements).
40°C, 30°C, 20°C, Eau froide	Articles normalement sales, incluant les tissus synthétiques et la laine

Modifier un programme, la température et la vitesse d'essorage pendant le fonctionnement

1. Appuyez sur  pour éteindre la machine et appuyez de nouveau sur  pour la remettre en marche.
2. Tournez le bouton de sélection du programme pour sélectionner un nouveau programme.
3. Appuyez plusieurs fois sur TEMP.°C pour sélectionner la température désirée.
4. Appuyez plusieurs fois sur Essorage/Mémorisation pour sélectionner la vitesse d'essorage désirée.
5. Appuyez sur  Départ/Pause pour démarrer le lavage.

Ajouter du linge

Si vous voulez ajouter des articles supplémentaires une fois que le programme a démarré, appuyez sur le bouton  **Départ/Pause** et maintenez-le enfoncé durant environ 3 secondes. L'indicateur lumineux  clignotera quelque temps puis s'éteindra.

N'ouvrez pas la porte avant que l'indicateur lumineux du verrouillage de porte  ne s'éteigne.





















Détection anti-mousse

Lorsque la quantité de détergent est trop importante, un excès de mousse va se former, ce qui peut affecter le résultat du lavage et du rinçage. Grâce à cette fonction, la machine élimine automatiquement l'excédent de mousse chaque fois qu'elle le détecte. Elle vous rappelle également d'utiliser moins de détergent lors du prochain cycle de lavage.

Conseils et recommandations

Triez votre linge selon les caractéristiques suivantes :

- Type de symbole sur l'étiquette: Triez le linge en séparant les vêtements en coton, en fibres mélangées, en fibres synthétiques, en soie, en laine et en rayonne.
- Couleur: Séparez les blancs des couleurs. Lavez les vêtements de couleur neufs séparément.
- Taille: Mélangez des articles de tailles différentes dans la même charge afin d'optimiser la performance de lavage.
- Sensibilité : Lavez les articles délicats séparément. Vérifiez les étiquettes sur les articles que vous lavez ou reportez-vous au tableau ci-dessous.

Symbole graphique	Illustration	Symbole graphique	Illustration
	Laver à la main		Ne pas laver en machine
	Lavage (y compris lavage en machine et lavage à la main)		Ne pas laver
	Nettoyage à sec		Ne pas nettoyer à sec
	Nettoyage à sec à chaud		Ne pas tordre
	Eau de Javel		Ne pas utiliser d'eau de javel
	Séchage au sèche-linge		Ne pas sécher dans un sèche-linge
	Repassage		Ne pas repasser
	Repassage à la vapeur		Repasser avec un chiffon
	Température moyenne et température maximale de 150 C°		Sécher après lavage
	Séchage à l'air		Faire sécher à l'ombre

- Videz les poches** (clés, pièces, etc.) et enlevez les objets décoratifs durs (par exemple les broches).
- Sécurisez les fermetures**

Fermez les fermetures éclair et fixez les boutons ou les crochets; les ceintures lâches et les rubans doivent être attachés.

Placez les petits articles tels que les chaussettes, ceintures, etc. dans un sac de lavage.

- Le fait de laver un seul article volumineux et lourd (comme une serviette de bain, un jean, un blouson rembourré etc.) peut déséquilibrer le linge dans le tambour. Par conséquent, il est recommandé d'ajouter un ou deux vêtements à laver avec cet article afin que l'évacuation de l'eau puisse se faire normalement.

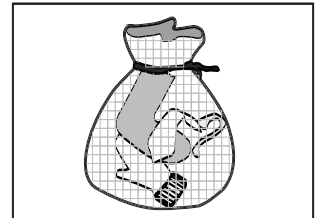

- Les articles pour bébés (vêtements de bébé, serviettes et mouchoirs) doivent être lavés séparément.**

S'ils sont lavés avec les vêtements des adultes, ils peuvent être infectés. La durée de rinçage sera augmentée afin d'assurer un lavage et un rinçage ne laissant aucun résidu de lessive.

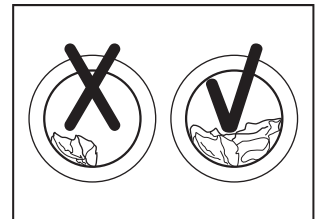

- Les articles très salissants (chaussettes blanches, cols, manches, etc.) doivent être lavés à la main avant d'être lavés en machine pour un meilleur résultat final.**

-Les vêtements qui peluchent facilement doivent être lavés séparément; sinon les autres articles pourront être couverts de particules de poussière et de peluches. De préférence, les vêtements noirs et les vêtements de coton doivent être lavés séparément.

- Ne lavez pas les matériaux imperméables (costumes de ski, nappes en toile cirée, imperméables, parapluies, couvertures de voiture, sacs de couchage, etc.).**

Il est recommandé de ne pas laver les tissus qui s'imprègnent difficilement d'eau (tels que des coussins et des vêtements imperméables) dans le lave-linge. Pendant le rinçage et l'évacuation, de fortes vibrations et des projections d'eau pourraient se produire et les articles risqueraient d'être endommagés.

-Conseils de choix de lessive

Le type de lessive que vous devez utiliser est basé sur le type de tissu (coton, synthétique, articles délicats, laine), la couleur, la température de lavage, le degré et le type de salissure. Veuillez utiliser de la lessive à faible production de mousse.

REMARQUE : N'ajoutez pas plus de détergent que nécessaire. Veuillez suivre les recommandations d'utilisation fournies sur l'emballage de la lessive.

Suivez les recommandations du fabricant de la lessive concernant le poids du linge, le degré de salissure et la dureté de l'eau de votre région. Si vous ne connaissez pas le degré de dureté de votre eau, demandez à votre fournisseur d'eau local.

REMARQUE: Gardez les lessives et les additifs dans un endroit sûr et sec, hors de portée des enfants.

NETTOYAGE ET ENTRETIEN

Assurez-vous que l'appareil est débranché de la prise d'alimentation.

Nettoyage des surfaces externes

Nettoyez les surfaces du lave-linge avec un chiffon doux imbibé de savon liquide. N'utilisez pas de produits chimiques corrosifs ou de solvants organiques.

Nettoyage du tambour

La rouille laissée à l'intérieur du tambour par les articles métalliques doit être nettoyée immédiatement avec des détergents sans chlore. N'utilisez jamais de laine d'acier.

Réparation d'un lave-linge gelé

Si la température descend en dessous de zéro et que votre lave-linge est gelé:

1. Débranchez le câble d'alimentation de la prise murale.
2. Versez de l'eau chaude sur le robinet pour assouplir le tuyau d'alimentation en eau.
3. Retirez le tuyau d'arrivée d'eau et faites-le tremper dans de l'eau chaude.
4. Versez de l'eau chaude dans le tambour et attendez 10 minutes.
5. Rebranchez le tuyau d'arrivée au robinet et vérifiez si l'alimentation en eau et le tuyau de vidange sont opérationnels.

REMARQUE :

Une fois le problème résolu, faites attention à toujours faire fonctionner le lave-linge dans une pièce dont la température ambiante est supérieure à 0°C.

Nettoyage du tiroir à lessive

1. Appuyez sur le levier de déverrouillage situé à l'intérieur du tiroir à lessive et sortez le tiroir.

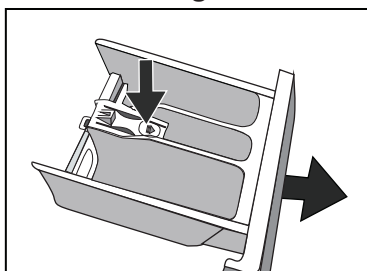

2.1. Retirez le couvercle du compartiment.

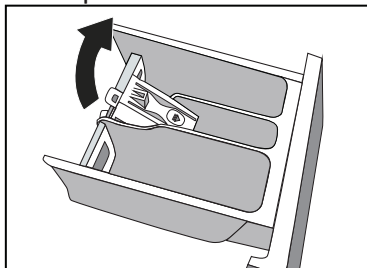

3. Nettoyez toutes les pièces et l'intérieur du tiroir sous l'eau courante.

4. Remettez le couvercle en le poussant fermement en place.

5. Remplacez le tiroir en position.

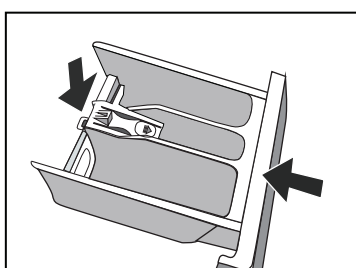

Nettoyage du tuyau d'arrivée d'eau et du filtre

Le filtre d'arrivée d'eau doit être nettoyé régulièrement afin d'éviter que l'arrivée d'eau ne soit obstruée par des saletés.

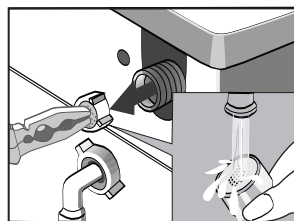
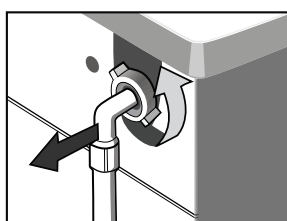
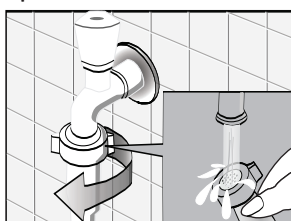

Nettoyage de la pompe de vidange

Vidangez l'eau hors de la machine, puis nettoyez la pompe de vidange.

Veuillez régulièrement inspecter et nettoyer la pompe de vidange.

1. Ouvrez le couvercle de la pompe de vidange en tirant la languette située sur le dessus du couvercle.

2. Tournez le capuchon dans le sens contraire des aiguilles d'une montre et retirez-le.

3. Retirez tous les objets étrangers et peluches accumulés à l'intérieur du boîtier de la pompe.

4. Remplacez le capuchon et le couvercle de la pompe.

Ne retirez jamais le couvercle de la pompe pendant un cycle de lavage. Lorsque vous remplacez le couvercle de la pompe, assurez-vous de le serrer correctement de manière à empêcher les fuites.



GUIDE DE DÉPANNAGE

Problèmes	Causes possibles	Solutions possibles
L'appareil ne démarre pas.	La porte est mal fermée.	Fermez-la correctement.
	L'appareil est mal branché.	Vérifiez le branchement sur la prise.
	Coupure de courant	Vérifiez l'alimentation électrique
	Le lave-linge n'a pas été mis en marche	Mettez le lave-linge en marche
La porte ne s'ouvre pas.	Le système de protection est activé	Débranchez le lave-linge de la prise murale.
Il y a des résidus de lessive dans le tiroir à lessive après la fin du programme.	La lessive utilisée n'est pas un produit à faible production de mousse	Vérifiez si la lessive est appropriée
	Quantité excessive de lessive	Utilisez moins de lessive
Le lave-linge vibre ou est trop bruyant.	Tous les boulons de transport n'ont pas été enlevés	Retirez tous les boulons de transport
	Le lave-linge n'est pas d'aplomb ou repose sur une surface irrégulière.	Assurez-vous que le lave-linge est d'aplomb et repose sur une surface plane.
	La charge de linge dans la machine est supérieure à la capacité maximale.	Réduisez la quantité de linge dans le tambour.
Le lave-linge ne vidange pas et/ou n'essore pas.	Le tuyau de vidange est bloqué.	Débloquez le tuyau de vidange.
	Le filtre est obstrué.	Débloquez le filtre.
	L'extrémité du tuyau de vidange est placée à une hauteur supérieure à 100 cm au-dessus du sol.	Assurez-vous que l'extrémité du tuyau de vidange soit placée à une hauteur inférieure à 100 cm au-dessus du sol
	Le linge est mal équilibré dans la machine.	Ajoutez des vêtements ou faites fonctionner de nouveau le programme d'essorage.
Le résultat de lavage n'est pas satisfaisant	Votre linge est trop sale pour le programme que vous avez sélectionné.	Sélectionnez un programme adapté.
	La quantité de lessive utilisée n'est pas appropriée.	Utilisez une quantité de détergent supérieure ou inférieure, selon les indications du fabricant.
	La charge de linge dans la machine est supérieure à la capacité maximale.	Ne dépassez pas la limite de capacité maximale de la machine.

Messages d'erreur

Affichage	Cause	Solution
E10	Erreur d'arrivée d'eau	Ouvrez le robinet d'eau pour vérifier si le tuyau d'arrivée est écrasé ou plié; vérifiez si la valve d'arrivée est bloquée ou non; vérifiez si la pression d'eau est trop faible.
E21	Erreur de vidange	Assurez-vous que le tuyau de vidange n'est pas tordu ou bloqué. Assurez-vous que le tuyau de vidange est correctement installé. Nettoyez la pompe de vidange.
E30	La porte n'est pas fermée	Fermez correctement la porte

Si l'erreur persiste, veuillez contacter un réparateur professionnel.

SPÉCIFICATIONS TECHNIQUES

Voici la fiche technique du lave-linge domestique conformément à la réglementation de l'Union Européenne n° 1015/2010.

Marque	Thomson
Type/description	TW 1016,TW 1016 EU
Capacité	10 kg
Vitesse d'essorage	1600 rpm
Classe d'efficacité énergétique ①	A ⁺⁺⁺
Consommation d'énergie annuelle ②	167 kWh/an
Consommation de puissance en mode d'arrêt	0,5 W
Consommation d'eau annuelle ③	13000L/an
Classe d'efficacité de séchage ④	A
Cycle de lavage standard ⑤	Coton ECO
Consommation d'énergie du programme standard à 60°C à pleine charge	0,77 kWh/cycle
Consommation d'énergie du programme standard à 60°C à charge partielle	0,77 kWh/cycle
Consommation d'énergie du programme standard à 40°C à charge partielle	0,66 kWh/cycle
Durée du programme standard à 60°C à pleine charge	239 min
Durée du programme standard à 60°C à charge partielle	239 min
Durée du programme standard à 40°C à charge partielle	233 min

Consommation d'eau du programme standard à 60°C à pleine charge	60L/cycle
Consommation d'eau du programme standard à 60°C à charge partielle	58L/cycle
Consommation d'eau du programme standard à 40°C à charge partielle	58L/cycle
Taux d'humidité résiduelle du programme standard à 60°C à pleine charge	42%
Taux d'humidité résiduelle du programme standard à 60°C à charge partielle	45%
Taux d'humidité résiduelle du programme standard à 40°C à charge partielle	45%
Niveau sonore du lavage	56dB (A)
Niveau sonore d'essorage	78dB (A)
Montage	Pose libre
Hauteur	850 mm
Largeur	595 mm
Profondeur	565 mm
Consommation électrique	2000W
Tension/fréquence nominale	220-240V~/ 50Hz
Pression d'eau	0,05-1 MPa

REMARQUE :

- ① A⁺⁺⁺ (efficacité maximale) à D (efficacité minimale)
- ② Consommation d'énergie de 167 kWh par an, sur la base de 220 cycles de séchage du programme standard à 60°C et 40°C à pleine charge et partielle, et la consommation des modes à faible puissance. La consommation réelle d'énergie dépend des conditions d'utilisation de l'appareil.
- ③ Consommation d'eau de 13000 litres par an sur la base de 220 cycles de lavage du programme standard à 60°C et 40°C à pleine charge et partielle. La consommation réelle d'eau dépend des conditions d'utilisation de l'appareil.
- ④ Efficacité d'essorage de classe A sur une échelle de G (peu efficace) à A (le plus efficace)
- ⑤ Les programmes de coton ECO standard à 60 °C et 40 °C sont les programmes de lavage standard. Ces programmes sont adaptés pour nettoyer du linge en coton normalement sale et ils sont les programmes les plus efficaces en termes de consommation énergétique et d'eau pour le lavage de ce type de linge en coton. La température réelle de l'eau peut être différente de la température déclarée du cycle.

Veuillez choisir le type de lessive approprié pour les différentes températures de lavage afin d'obtenir la meilleure performance de lavage avec moins d'eau et de consommation d'énergie.

MISE AU REBUT

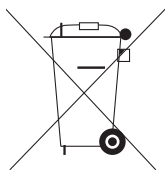

En tant que distributeur responsable, nous accordons une grande importance à la protection de l'environnement.

Nous vous encourageons à respecter les procédures correctes de mise au rebut de votre appareil, des piles et des éléments d'emballage. Cela aidera à préserver les ressources naturelles et à garantir qu'il soit recyclé d'une manière respectueuse de la santé et de l'environnement.

Vous devez jeter ce produit et son emballage selon les lois et les règles locales.

Puisque ce produit contient des composants électroniques et parfois des piles, le produit et ses accessoires doivent être jetés séparément des déchets domestiques lorsque le produit est en fin de vie.

Pour plus de renseignements sur les procédures de mise au rebut et de recyclage, contactez les autorités de votre commune.

Apportez l'appareil à point de collecte local pour qu'il soit recyclé. Certains centres acceptent les produits gratuitement.

Hotline Darty France

Quels que soient votre panne et le lieu d'achat de votre produit en France, avant de vous déplacer en magasin Darty, appelez le 0 978 970 970 (prix d'un appel local) 7j/7 de 7h à 22h.

Hotline New Vandeborre

Le service après-vente est joignable du lundi au samedi au +32 2 334 00 00

En raison des mises au point et améliorations constamment apportées à nos produits, de petites incohérences peuvent apparaître dans ces instructions. Veuillez nous excuser pour la gêne occasionnée.

THOMSON est une marque de Technicolor utilisée sous licence par DARTY

CONTENTS

WARNINGS.....	24
IMPORTANT SAFETY INSTRUCTIONS.....	26
DESCRIPTION OF THE APPLIANCE.....	26
INSTALLATION.....	27
CONTROL PANEL.....	28
OPERATION.....	30
Washing for the first time.....	30
Putting detergent in the appliance.....	30
Washing Clothes.....	31
Delay function.....	31
Signal function.....	31
Programme memory function.....	32
Additional functions.....	32
Child lock.....	33
Programme chart.....	34
Changing the programme, temperature and spin speed during	36
Reloading laundry.....	36
Bubble removal function.....	36
Washing Tips and Hints.....	36
CLEANING AND MAINTENANCE.....	38
Cleaning the exterior.....	38
Cleaning the drum.....	38
Repairing a frozen washing machine.....	38
Cleaning the detergent drawer and recess.....	39
Cleaning the inlet hose and the inlet filter.....	39
Cleaning the drain pump.....	39
TROUBLESHOOTING.....	40
TECHNICAL DATA SHEET.....	41

WARNINGS

This appliance is intended for domestic household use only and should not be used for any other purpose or in any other application, such as for non-domestic use or in a commercial environment.

If the supply cord is damaged, it must be replaced by the manufacturer, its service agent or similarly qualified persons in order to avoid a hazard.

CAUTION: Do not connect to the hot water supply.

The openings must not be obstructed by a carpet.

The water pressure must not be less than 0.05MPa and not greater than 1 MPa.

This appliance can be used by children aged from 8 years and above and persons with reduced physical, sensory or mental capabilities or lack of experience and knowledge if they have been given supervision or instruction concerning use of the appliance in a safe way and understand the hazards involved.

Children shall not play with the appliance. Cleaning and user maintenance shall not be made by children without supervision.

The new hose-sets supplied with the appliance are to be used; old hose-sets should not be reused.

The maximum mass of dry clothes to be used in the washing machine is 10kg.

For the details concerning the method of cleaning, please see section "Cleaning and Maintenance" on pages 37&38.

IMPORTANT SAFETY INSTRUCTIONS

- Keep the packing materials of the appliance away from children to avoid hazards.
- Do not plug the appliance to the power supply with wet hands.
- Never touch the appliance with wet hands or feet.
- In the event of any failure, first unplug the appliance and close the water tap. Do not attempt to repair by yourself. Please contact your authorised service agent.
- Do not exceed the maximum loading capacity.
- The glass door becomes very hot during the washing cycle. Keep children and pets away from the appliance whilst it is in operation.
- Never force the door to open when the appliance is running.
- Do not leave children unattended near the appliance since they might lock themselves up into it.
- Always unplug the appliance and turn off the water supply after use.

DESCRIPTION OF THE APPLIANCE

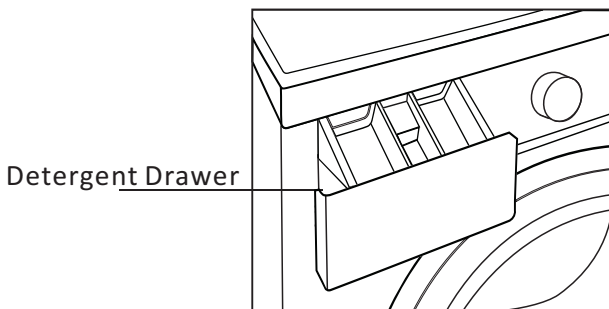
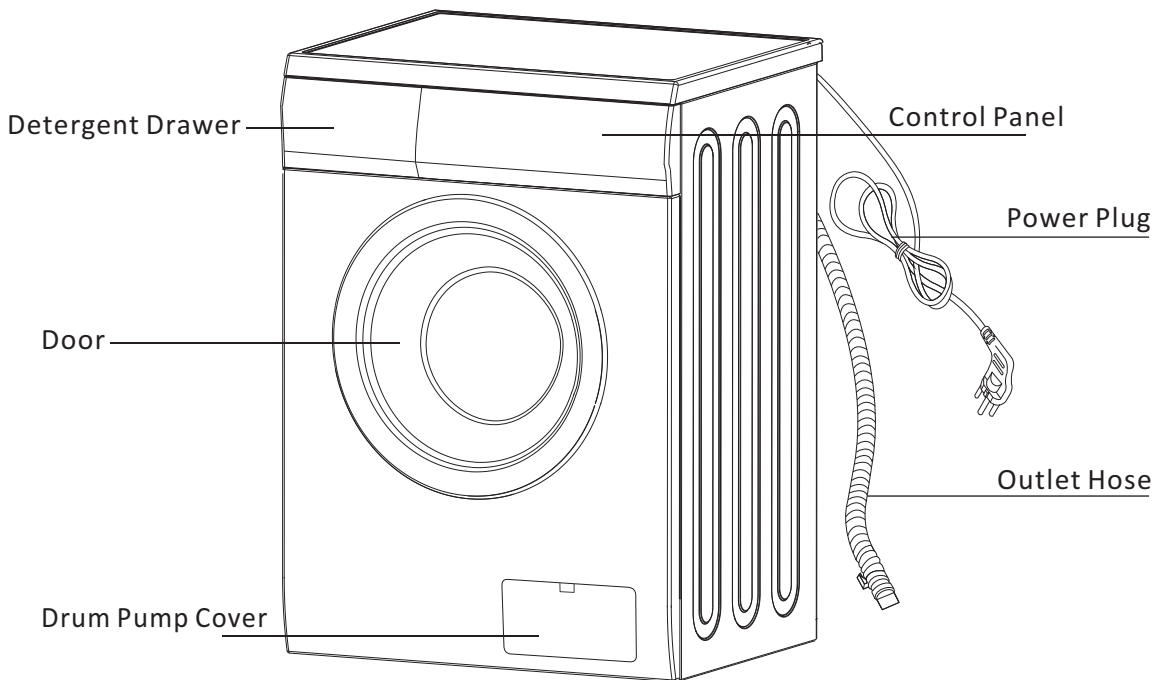

Accessories

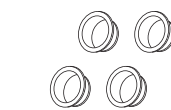

Screw hole plug

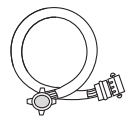

Water inlet pipe

INSTALLATION

Unpacking

All transit bolts at the rear of the appliance and packing must be removed before using the appliance.
Keep all packaging away from children.

Keep all the transit bolts for re-use in case the appliance is to be transported again.

Positioning

Install the appliance on a flat hard floor.
Make sure that there is sufficient space for air circulation around the appliance.
Do not install the appliance on a carpeted floor.

Levelling

Level the appliance by raising or lowering the feet.
Loosen the lock nut using a spanner (not supplied) and turn the foot by hand until it contacts the floor.
Hold the foot with one hand and fasten the nut against the cabinet with a spanner.
Never put cartons, wooden blocks or similar materials under the machine to balance the irregularities on the level of the ground.

Accurate levelling prevents vibration, noise and displacement of the appliance during operation.

Water inlet

Screw one end of the inlet hose on the back of the appliance.
The appliance must be connected to a cold water supply.
Connect the other end of the inlet hose to a tap with a 3/4" thread.

Electrical connection

Your washing machine works with 220-240V and 50Hz.
Electrical connections must be carried out by a qualified technician in compliance with the current safety regulations.
Your washing machine must be properly earthed. We will not be held responsible for any damage that may occur as a result of usage without correct earth connection.
Do not use extension leads or multi-sockets.

Water drainage

To plumb in the appliance, please use one of the following methods.

1. Push the hose firmly into a drainage standpipe.
- OR
2. Connect the drain hose onto a sink outlet spigot securely.

Notes:

Make sure that the water discharge hose does not bend, buckle, is not crushed or extended.
The water drain hose should be mounted at a height of minimum 60 cm, maximum 100 cm from the ground.

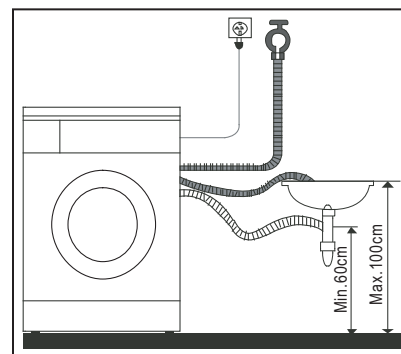
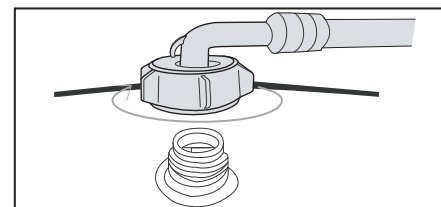
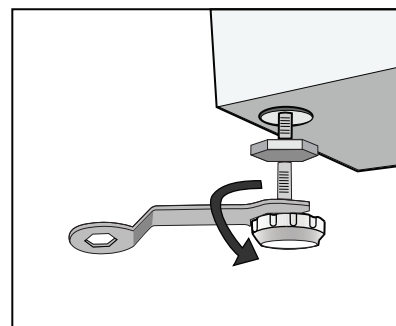
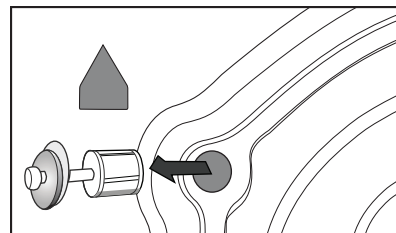

CONTROL PANEL

TW 1016

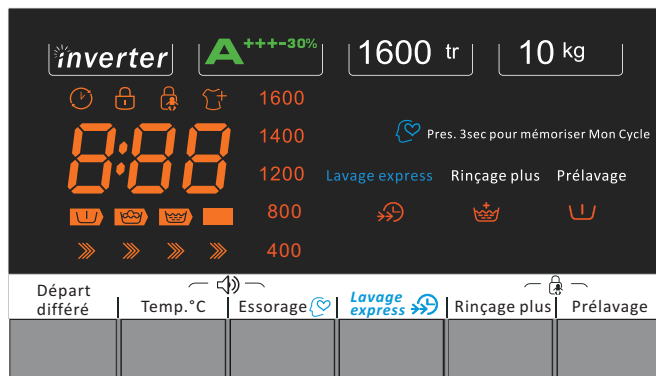
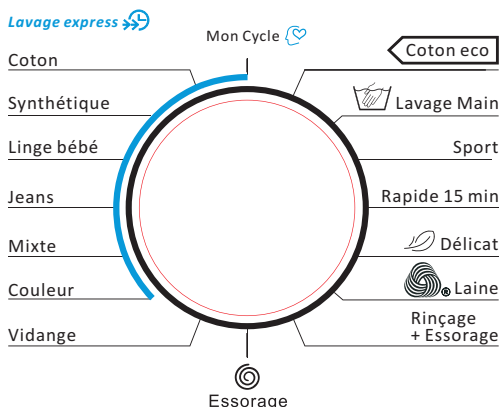

WOOLMARK APPAREL CARE



Marche / Arrêt



Départ / Pause
Annulation: pres. 3sec

TW 1016 EU

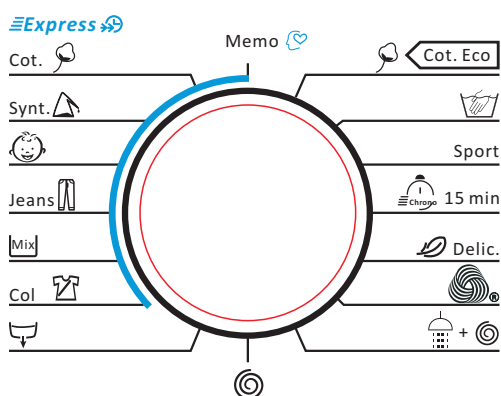

WOOLMARK APPAREL CARE



On/Off



Start/Pause
3sec: Reset

Left part: Programme selection knob

TW 1016

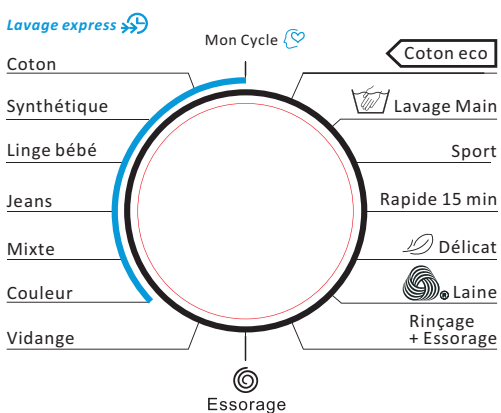

TW 1016 EU

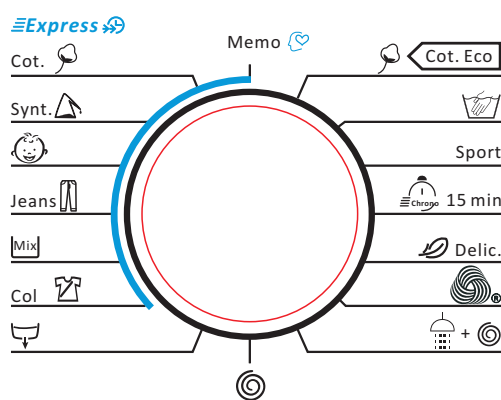

The wool wash cycle of this machine has been approved by The Woolmark Company for the washing of machine washable wool products provided that the products are washed according to the instructions on the garment label and those issued by the manufacturer of this washing machine. M0000.

Right part

TW 1016

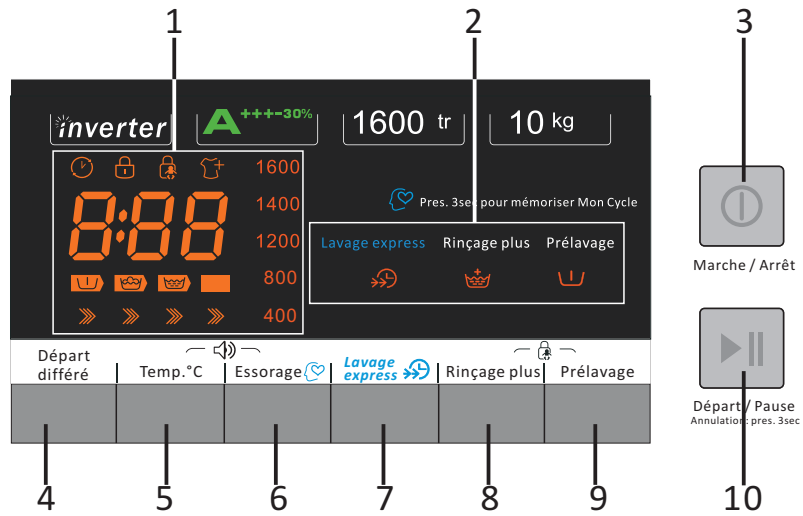

TW 1016 EU

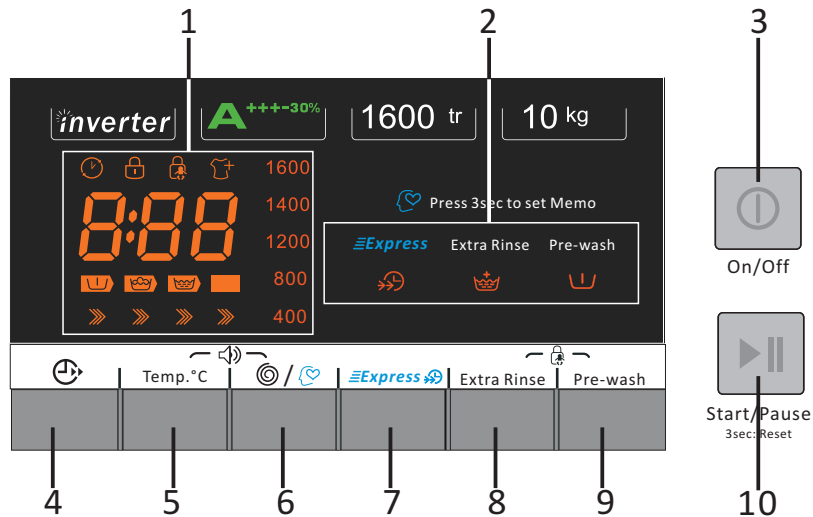

1. Display

This display is used for displaying settings.

 Delayed start
  Door lock
  Child lock
  Reload

 Estimated programme duration

1600
 1400
 1200
 800
 400
 Spin speed

 Pre-wash
  Main wash
  Rinse
  Spin

 Washing progress arrows

2. Special function indicator lights

 Speed wash
  Extra rinse
  Pre-wash

Buttons:3.  On/Off4.  / Départ différé Delay

5. Temp. °C Temp.



6.  / , Essorage  Spin/ Memory7.  / Lavage express  Speed Wash

8. Extra Rinse / Rinçage plus

9. Pre Wash / Prélavage

10.   Start/Pause**OPERATION****Washing for the first time**

Before washing clothes for the first time, you must run a complete cycle without clothes.

1. Press .
2. Pour a little detergent into compartment II in the detergent drawer.
3. Turn on the water supply to the appliance.
4. Press .

Compartment I: Detergent for pre-wash.

Compartment II: Detergent for main wash.

Compartment : Additives, e.g. fabric softener.

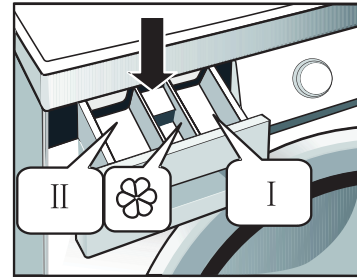
**Putting detergent in the appliance**

1. Pull out the detergent drawer.
2. Add laundry detergent into compartment II.
3. Add softener into Compartment  as desired.
4. Add pre-wash detergent into compartment I as desired.

Note:

- Your detergent consumption will change according to the level of dirtiness of your clothes.
- For slightly dirty clothes, do not pre-wash and put a small amount of detergent in the compartment II of the detergent drawer.
- To know what quantity of detergent you should use for your clothes, refer to the instructions on the packing of the detergents.
- The amount of detergent to be used will also depend on the quantity of laundry and on the water hardness.

CAUTION: Concentrated softener or additive shall be diluted with a little water before being poured into the compartment, otherwise it may obstruct the siphon and prevent the flow of softener.

Washing Clothes

1. Open the door to load the articles into the drum.

DO NOT OVERLOAD the appliance or your laundry may not be washed properly. Please refer to the chart below to determine the load capacity for the type of laundry you are washing.

Fabric Type	Load Capacity
Cotton	10 kg
Synthetic	5 kg
Wool	2kg
Delicate	2.5 kg

2. Close the door.

3. Put the detergent and, if required, softener or pre-wash detergent, in the appropriate compartments.

4. Turn the water supply on and press .

5. Turn the programme selection knob to select the desired programme.

6. Repeatedly press Temp.°C to select the desired temperature.

7. Repeatedly press  /  / Essorage  to select the desired spin speed.

8. Press  and the appliance will begin the cycle.

-If the delay timer is set, the delay time will appear on the display. After the delay time has elapsed, the appliance will begin the cycle. See the Delay function section below.

-To pause, press  again.

9. When the cycle is finished, the display will briefly show "End".

-If the signal function is activated, the appliance will sound.

10. Open the door and remove the laundry.

Delay function



You can use this function to delay the start time of a programme.

After you select a programme, repeatedly press  / Départ différé to set the desired time and then press .

The time and the symbol  will appear on the display.

-The maximum delayed start time is 24 hours.



-Each time you press this button, the start time will be delayed by one hour.

-To cancel the delayed start, first press  and then repeatedly press  / Départ différé until the display shows "0h".

Signal function

You can use this function to turn on or off the sound made when pressing the buttons or turning the programme selection knob.

Press and hold Temp.°C and  /  / Essorage  for about 3 seconds until beeps will be heard to indicate the signal function is activated. To deactivate this function, press and hold

Temp.°C and  /  / Essorage  again for about 3 seconds until the beeps are heard.

TW 1016

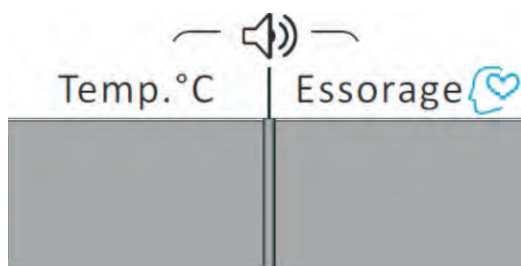

TW 1016 EU

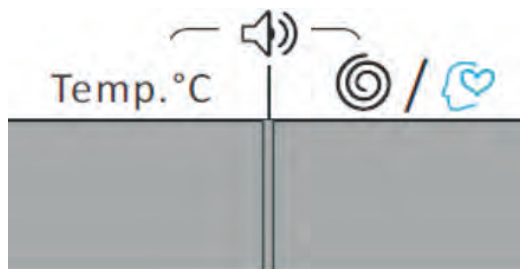

Programme memory function

1. Turn the knob to select a programme to be memorised.
2. Press and hold / / Essorage for about 3 seconds to memorise the programme.
3. Turn the knob to the Memo / Mon Cycle position and the memorised programme will be selected.

The default factory memory programme is Cot. /Coton.

Additional functions

You can use the additional function buttons after selecting the desired programme, temperature and spin speed.

Speed wash

You can use this function when washing lightly soiled clothes for a shorter washing time.

Press / to select this function. The indicator light will illuminate. This function is only available for the following programmes.

TW 1016

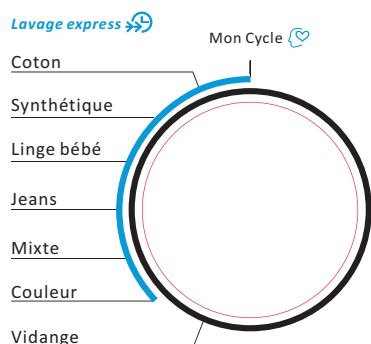

TW 1016 EU

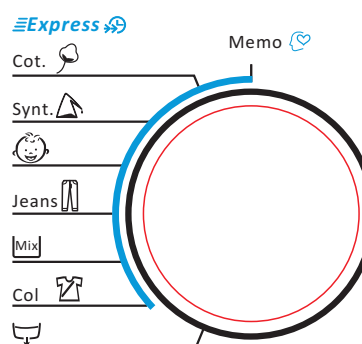

Prewash

Press **Prewash/Prélavage** to select this function. The machine will undergo an extra wash before main wash.

The indicator light will illuminate.

Extra rinse

Press **Extra Rinse/Rinçage plus** to select this function. The machine will go through extra rinse.

The indicator light will illuminate.

Child lock

The function is designed to prevent children from operating the washing machine.

To activate the function:

Press and hold **Extra Rinse/Rinçage plus** and **Prewash/Prélavage** at the same time for about 3 seconds until the indicator light  illuminates on the display. It can only be activated when the machine is in operation.

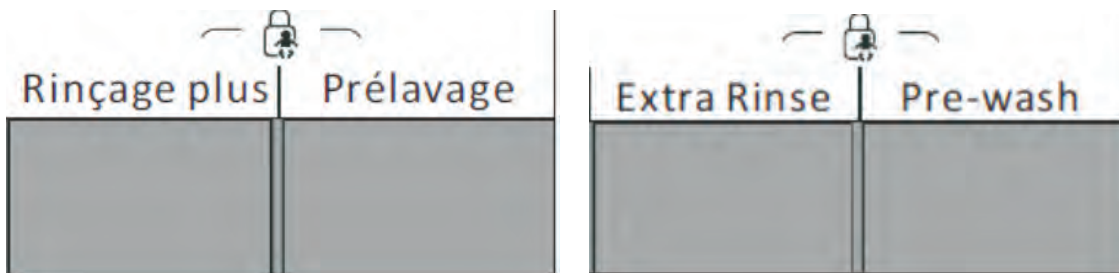















When child lock is activated, no button can work except the power button .





To deactivate the function:

Press and hold **Extra Rinse/Rinçage plus** and **Prewash/Prélavage** at the same time for 3 seconds until the indicator light  goes out.

This function will also be deactivated when the power supply is cut off.

Programme chart

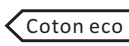
Programme	Max Load (kg)	Detergent Compartment			Default Temperature / Maximum temperature (°C)	Default Running Time (Hour: Minute)	Default Spin Speed (rpm)
		I	II				
Coton / Cot. 	10	<input type="radio"/>	<input checked="" type="radio"/>	<input type="radio"/>	40 / 90	2:40	800
Synthétique / Synt. 	5	<input type="radio"/>	<input checked="" type="radio"/>	<input type="radio"/>	40 / 60	1:40	800
Linge bébé / 	10	<input type="radio"/>	<input checked="" type="radio"/>	<input type="radio"/>	30 / 40	1:20	800
Jeans / Jeans 	10	<input type="radio"/>	<input checked="" type="radio"/>	<input type="radio"/>	60 / 90	1:45	800
Mixte / 	10	<input type="radio"/>	<input checked="" type="radio"/>	<input type="radio"/>	40 / 90	1:13	800
Couleur / Col 	5	<input checked="" type="radio"/>	<input checked="" type="radio"/>	<input type="radio"/>	Cold / 30	1:10	1200
Vidange / 	-	<input checked="" type="radio"/>	<input checked="" type="radio"/>	<input checked="" type="radio"/>	NA	0:01	-
Essorage / 	10	<input checked="" type="radio"/>	<input checked="" type="radio"/>	<input checked="" type="radio"/>	NA	0:12	1200
Rinçage + Essorage / 	10	<input checked="" type="radio"/>	<input checked="" type="radio"/>	<input type="radio"/>	NA	0:20	1200
 Laine / 	2	<input checked="" type="radio"/>	<input checked="" type="radio"/>	<input type="radio"/>	40 / 40	1:17	800
 Délicat /  Delic.	2.5	<input checked="" type="radio"/>	<input checked="" type="radio"/>	<input type="radio"/>	30 / 30	0:50	800

Rapide 15 min / 	2	×	●	○	Cold / 40	0:15	800
Sport	5	○	●	○	40 / 60	0:45	1200
 Lavage Main / 	2	○	●	○	Cold / 30	1:00	800
 / 	10	×	●	○	60 / 60	3:59	1600

Note: the parameters in this chart are only for reference.



○ - Optional ● -Yes × - No

Energy test programme: Cotton ECO 60°C/40°C, Spin speed: 1600



Washing Programme	Type of Laundry
Cotton	Bed sheets, quilt covers, pillowcases, gowns, underwear, etc.
Synthetic	Shirts, coats, curtains, lace textiles or other similar blends.
Baby care	Baby clothes
Jeans	Jeans
Mix	Mixed load of synthetic and cotton garments
Colours	Clothes with bright colours
Wool	Only machine washable woollens
Delicate	Delicate articles such as silk
Quick	Lightly soiled clothes
Sport wear	Synthetic sports fabrics
Hand wash	Lightly soiled delicate clothes such as cashmere or silk
Cotton ECO	Bed sheets, quilt covers, pillowcases, gowns, underwear, etc.

Temperature	Type of Laundry
90°C	Heavily soiled articles, pure white cotton or flax, e.g. coffee table cloths, canteen table cloths, towels, bed sheets.
60°C	Moderately soiled articles, colourful flax, cotton and synthetic articles with certain decolourising degree, e.g. shirts, pyjamas. Slightly soiled items, pure white flax, e.g. underwear
40°C, 30°C, 20°C, Cold water	Normally soiled articles, including synthetic and wool

Changing the programme, temperature and spin speed during

1. Press  to turn off the machine and press  again to turn it on.
2. Turn the programme selection knob to select a new programme.
3. Repeatedly press TEMP. to select the desired temperature.
4. Repeatedly press Spin/Memory to select the desired spin speed.
5. Press  Start/Pause to start washing.

Reloading laundry

If you want to add additional items of laundry after the programme has started, press and hold  Start/Pause for about 3 seconds. The indicator light  will flash for a while and then go out. Do not open the door until the door lock indicator light  goes out.



















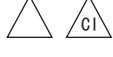

Bubble removal function

Excessive bubbles will form when there is too much detergent, which will affect wash and rinse performance. With this function, the machine will automatically remove bubbles when excessive bubbles are checked. It will also remind you of using less detergent during the next washing cycle.

Washing Tips and Hints

Sort your laundry according to the following characteristics:

- Type of fabric care label symbol: Sort laundry into cottons, mixed fibres, synthetics, silks, wools and rayon.
- Colour: Separate whites and colours. Wash new, coloured items separately.
- Size: Placing articles of different sizes in the same load will improve the washing performance.
- Sensitivity: Wash delicate items separately. Check the labels on the items you are washing or refer to the fabric care chart below.

Graphic Symbol	Illustration	Graphic Symbol	Illustration
	Hand Wash		No Machine Wash
	Washing (including Machine Wash and Hand Wash)		Do not Wash
	Dry Clean		No Dry Clean
	Warmly Dry Clean		No Wring
	Bleach		No Bleach
	Tumble dry		Do not Tumble Dry
	Iron		Do not Iron
	Steam Iron		Iron with Cloth
	Medium Temperature and Max. Temperature 150°C		Dry after Wash
	Line Dry		Line Dry in Shade

-**Empty pockets** (key, coins, etc.) and remove the harder decorative objects (e.g. brooches).

-Securing fasteners

Close zippers and fasten buttons or hooks; loose belts or ribbons should be tied together.

Place small items such as socks, belts, etc. in a washing bag.

-Washing a single big and heavy item such as bath towel, jeans, wadded jacket etc. may unbalance the laundry in the drum. Therefore it is suggested to add one or two more clothes to be washed together so that draining can be done smoothly.

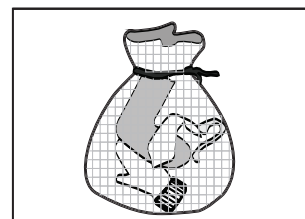

-Baby articles (baby clothes, towels and napkins) shall be washed separately.

If they are washed together with the adults' clothes, they may be infected. Rinsing times shall be increased to ensure the thorough rinsing and cleaning with no detergent residues left.

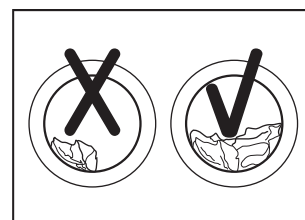

-It is suggested that the items that are easily stained such as white socks, collars and sleeves etc. shall be hand washed before being put into washing machine to achieve more ideal washing effects.

-The clothes which easily get fuzzed shall be washed separately; otherwise the other articles can be stained with dust and lint particles. Preferably, black clothes and cotton clothes shall be washed separately.

-Do not wash waterproof materials (ski suits, outside napkin pads, raincoats, umbrella, car covers, sleeping bags, etc.).

It is recommended not to wash fabrics that cannot get soaked easily (such as waterproof cushions and clothes) in the washing machine. Otherwise there will be water bursting out or abnormal vibration to cause danger during rinsing and draining so that the clothes may be damaged.

-Detergent tips

The type of detergent you should use is based on the type of fabric (cotton, synthetic, delicate items, wool), colour, washing temperature, degree and type of soiling. Please use "low suds" laundry detergent.

NOTE: Do not add more detergent than needed. Please follow the usage recommendation on the detergent package.

Follow the detergent manufacturer's recommendations based upon the weight of the laundry, the degree of soiling, and the hardness of the water in your area. If you do not know how hard your water is, ask your water authority.

NOTE: Keep detergents and additives in a safe, dry place out of the reach of children.

CLEANING AND MAINTENANCE

Make sure that the appliance is unplugged from the mains socket.

Cleaning the exterior

Clean the appliance surface with a soft cloth dampened with soap liquid.

Do not use organic chemicals or corrosive solvents.

Cleaning the drum

The rusts left inside the drum by the metal articles shall be removed immediately with chlorine-free detergents.

Never use steel wool.

Repairing a frozen washing machine

If the temperature drops below freezing and your washing machine is frozen:

1. Unplug the washing machine.
2. Pour warm water on the tap to loosen the water supply hose.
3. Remove the inlet hose and soak it in warm water.
4. Pour warm water into the drum and wait for 10 minutes.
5. Reconnect the inlet hose to the tap and check if the water supply and drain operations are normal.

NOTE: When the appliance is operated after repair, please make sure that the ambient temperature is above 0°C.

Cleaning the detergent drawer and recess

1. Press the release lever inside of the detergent drawer and pull it out.

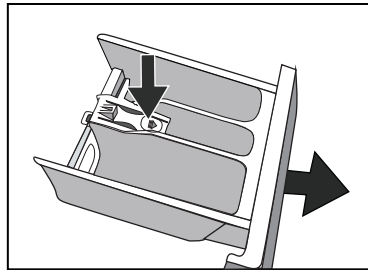

2. Remove the cap from compartment.

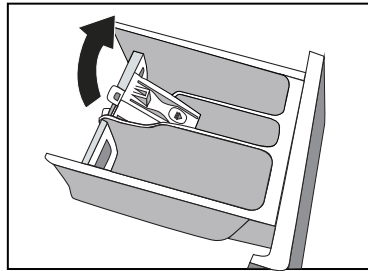

3. Clean all parts and drawer recess under running water.

4. Reinsert the cap by pushing it firmly into place.

5. Push the drawer back into place.

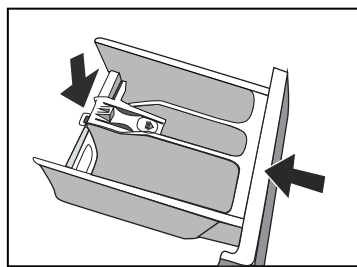

Cleaning the inlet hose and the inlet filter

To prevent blockage to the water supply by ingress of foreign substances, clean the water inlet valve filter regularly.

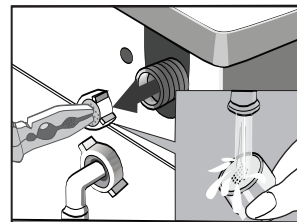
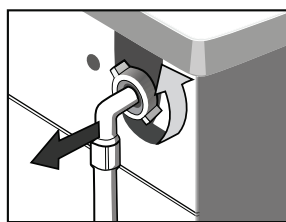
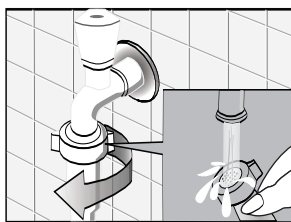

Cleaning the drain pump

Drain the water out of the machine and then clean the drain pump.

Please inspect and clean the drain pump regularly.

1. Open the drain pump cover by pulling the tab on the top of the cover.

2. Turn the cap anticlockwise and pull it out.

3. Remove any foreign objects and fluff inside pump casing.

4. Replace the cap and pump cover.

-Never remove the pump cover during a wash cycle. When replacing the pump cover, ensure it is securely tightened so as to stop leaks.



TROUBLESHOOTING

Problems	Possible Cause	Possible Solutions
The washing machine will not start.	The door is not properly closed.	Close the door properly.
	Poor connection to the power supply.	Check connection to the power supply.
	Power failure	Check the power supply.
	Machine has not been switched on.	Switch the machine on.
The door does not open.	Machine safety protection is working.	Unplug the machine from the mains socket.
Detergent remains in the detergent drawer after the programme is complete.	The detergent is not a low suds type.	Check if the detergent is appropriate.
	Excessive use of detergent	Reduce amount of detergent in the detergent drawer.
Washing machine vibrates or is too noisy.	Not all transit bolts have been removed.	Remove all transit bolts.
	Washing machine is located on an uneven surface or is not level.	Make sure the washing machine is set on an even surface and levelled.
	Machine load is over the maximum capacity.	Reduce amount of laundry in the drum.
The washing machine does not drain and/or spin.	Drain hose is blocked.	Unblock the drain hose.
	The filter is blocked.	Unblock the filter.
	Drain hose end is higher than 100 cm above the floor.	Make sure the drain hose end is lower than 100 cm above the floor.
	Unbalance of the laundry	Add clothes or run a spinning programme again.
The washing result is not good.	Your laundry was too dirty for the programme you selected.	Select a suitable programme.
	The amount of detergent used is not appropriate.	Use more or less detergent following the manufacturer's instructions.
	Clothes exceeding the maximum capacity have been filled in your machine.	Do not exceed the maximum capacity of your machine.

Error messages

Display	Cause	Solution
E10	Water inlet error	Open the water tap to check if the inlet hose is squashed or kinked; check if the inlet valve is blocked or not; check if the water pressure is too low.
E21	Drainage error	Make sure the drain hose is not twisted or blocked. Make sure the drain hose is installed correctly. Clean the drain pump.
E30	The door is not closed.	Close the door properly.

If error still exists, please contact the maintenance personnel.

TECHNICAL DATA SHEET

Below is the sheet of household washing machine according to EU Regulation No 1015/2010.

Brand	Thomson
Type/Description	TW 1016,TW 1016 EU
Capacity	10 kg
Spin Speed	1600 rpm
Energy efficiency class ①	A ⁺⁺⁺
Annual energy consumption ②	167 kWh/annum
Power consumption of off-mode	0.5W
Annual water consumption ③	13000L/annum
Spin-drying efficiency class ④	A
Standard washing cycle ⑤	Cotton ECO
Energy consumption of the standard 60°C at full load	0.77 kwh/cycle
Energy consumption of the standard 60°C at partial load	0.77 kwh/cycle
Energy consumption of the standard 40°C at partial load	0.66 kwh/cycle
Programme duration of standard 60°C at full load	239 min
Programme duration of standard 60°C at partial load	239 min
Programme duration of standard 40°C at partial load	233 min
Water consumption of the standard 60°C at full load	60L/cycle
Water consumption of standard 60°C at partial load	58L/cycle
Water consumption of the standard 40°C at partial load	58L/cycle
Remaining moisture content of the standard 60°C at full load	42%

Remaining moisture content of the standard 60°C at partial load	45%
Remaining moisture content of the standard 40°C at partial load	45%
Noise level of washing	56dB (A)
Noise level of spinning	78dB (A)
Mounting	Free standing
Height	850 mm
Width	595 mm
Depth	565 mm
Power consumption	2000W
Rate voltage/frequency	220-240V~/50Hz
Water pressure	0.05-1 MPa

NOTE:

- ① A⁺⁺⁺ (highest efficiency) to D (lowest efficiency)
- ② Energy consumption 167 kWh per year, based on 220 standard washing cycles for standard programme at 60°C and 40°C at full and partial load, and the consumption of the low-power modes. Actual energy consumption will depend on how the appliance is used.
- ③ Water consumption 13000 litres per year based on 220 standard washing cycles for standard programme at 60°C and 40°C at full and partial load. Actual water consumption will depend on how the appliance is used.
- ④ Spin-drying efficiency class A on a scale from G (least efficient) to A (most efficient)
- ⑤ The standard 60°C cotton ECO programme and the standard 40°C cotton ECO programme are the standard washing programmes. These programmes are suitable to clean normally soiled cotton laundry and they are the most efficient programmes in terms of combined energy and water consumptions for washing that type of cotton laundry. The actual water temperature may differ from the declared cycle temperature.
Please choose the suitable type of detergent for the various washing temperatures to get the best washing performance with less water and energy consumption.

DISPOSAL

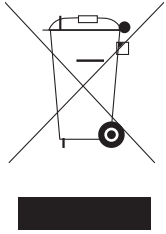

As a responsible retailer we care about the environment.

As such we urge you to follow the correct disposal procedure for the appliance and packaging materials. This will help conserve natural resources and ensure that it is recycled in a manner that protects health and the environment.

You must dispose of this appliance and its packaging according to local laws and regulations. Because this appliance contains electronic components, the appliance and its accessories must be disposed of separately from household waste when the appliance reaches its end of life.

Contact your local authority to learn about disposal and recycling.

The appliance should be taken to your local collection point for recycling. Some collection points accept appliance free of charge.

We apologise for any inconvenience caused by minor inconsistencies in these instructions, which may occur as a result of product improvement and development.

THOMSON is a trademark of Technicolor or its Affiliates used under license by DARTY