



MARQUE: FAURE
REFERENCE: FSG25249XA
CODIC: 4181018



NOTICE
↓

User manual

Notice
d'utilisation

Microwave
Oven

Four à micro-
ondes

Sommaire

Consignes de sécurité _____	17	Utilisation des accessoires _____	27
Instructions de sécurité _____	20	Fonctions supplémentaires _____	28
Description de l'appareil _____	21	Conseils utiles _____	28
Avant la première utilisation _____	21	Entretien et nettoyage _____	29
Bandeau de commande _____	22	En cas d'anomalie de fonctionnement _____	30
Utilisation quotidienne _____	23	Installation _____	30
Programmes automatiques _____	26	En matière de protection de l'environnement _____	32

Sous réserve de modifications.

Consignes de sécurité

Avant d'installer et d'utiliser cet appareil, lisez soigneusement les instructions fournies. Le fabricant ne peut être tenu pour responsable des dommages et blessures liés à une mauvaise installation ou utilisation. Conservez toujours cette notice avec votre appareil pour vous y référer ultérieurement.

Sécurité des enfants et des personnes vulnérables

 **Avertissement** Risque d'asphyxie, de blessure ou d'invalidité permanente.

- Cet appareil peut être utilisé par des enfants de plus de 8 ans, ainsi que des personnes dont les capacités physiques, sensorielles et mentales sont réduites ou dont les connaissances et l'expérience sont insuffisantes, à condition d'être surveillés par une personne responsable de leur sécurité.
- Ne laissez pas les enfants jouer avec l'appareil. Les enfants de moins de 3 ans ne doivent pas être laissés sans surveillance à proximité de l'appareil.
- Ne laissez pas les emballages à la portée des enfants.
- Tenez les enfants et les animaux éloignés de l'appareil lorsqu'il est en cours de fonctionnement ou lorsqu'il refroidit. Les parties accessibles sont chaudes.
- Si l'appareil est équipé d'un dispositif de sécurité enfants, nous vous recommandons de l'activer.
- Les enfants ne doivent pas nettoyer ni entreprendre une opération de maintenance sur l'appareil sans surveillance.

- L'appareil et son cordon d'alimentation doivent être conservés hors de portée des enfants âgés de moins de 8 ans.

Sécurité générale

- Cet appareil est conçu uniquement pour un usage domestique et des situations telles que :
 - dans des cuisines réservées aux employés dans des magasins, bureaux et autres lieux de travail ;
 - dans des bâtiments de ferme ;
 - par les clients, dans des hôtels et autres lieux de séjour ;
 - en chambre d'hôtes.
- L'intérieur de l'appareil devient chaud lorsqu'il est en fonctionnement. Ne touchez pas les éléments chauffants se trouvant dans l'appareil. Utilisez toujours des gants de cuisine pour retirer ou enfourner des accessoires ou des plats allant au four.
- N'utilisez pas de nettoyeur vapeur pour nettoyer l'appareil.
- Avant toute opération de maintenance, déconnectez l'alimentation électrique.
- Si la porte ou les joints de la porte sont endommagés, vous ne devez pas utiliser l'appareil tant qu'il n'a pas été réparé par un professionnel qualifié.
- Les appareils ne doivent pas être utilisés avec une minuterie ni un système de commande à distance indépendant.
- Toute opération de maintenance ou de réparation nécessitant le retrait de l'un des caches assurant la protection contre les micro-ondes ne doit être confiée qu'à un professionnel qualifié.
- Ne faites pas chauffer de liquides ni d'autres aliments dans des récipients hermétiquement fermés. Ils pourraient exploser.
- N'utilisez que des ustensiles adaptés à une utilisation dans un four à micro-ondes.
- Lorsque vous faites chauffer des aliments dans des récipients en plastique ou en papier, surveillez toujours l'appareil car ces matières peuvent s'enflammer.

- Cet appareil est uniquement destiné à chauffer des aliments et des boissons. L'utiliser pour sécher des aliments ou des vêtements, ou pour faire chauffer des compresses chauffantes, des chaussons, des éponges, des tissus humides ou autres pourrait provoquer des blessures ou un incendie.
- En présence de fumée, éteignez ou débranchez l'appareil et laissez la porte fermée pour étouffer les flammes.
- Si vous chauffez des boissons au micro-ondes, celles-ci peuvent entrer en ébullition après être sorties de l'appareil. Soyez prudent lorsque vous manipulez le récipient.
- Mélangez ou remuez le contenu des biberons et des petits pots pour bébés, puis vérifiez la température avant de nourrir votre enfant afin d'éviter les brûlures.
- Les œufs dans leur coquille et les œufs durs entiers ne doivent pas être chauffés dans l'appareil car ils pourraient exploser, même après la fin de la cuisson.
- Nettoyez régulièrement l'appareil et retirez-en les résidus alimentaires.
- Si vous ne nettoyez pas régulièrement l'appareil, sa surface peut se détériorer, ce qui pourrait réduire sa durée de vie et provoquer des situations dangereuses.
- La température des surfaces accessibles peut être élevée pendant le fonctionnement de l'appareil.
- Le four à micro-ondes ne doit pas être encastré, à moins qu'il n'ait été spécifiquement testé à cet effet.
- La surface arrière de l'appareil doit être positionnée contre un mur.
- Faites attention aux dimensions minimales du meuble (le cas échéant). Reportez-vous au chapitre « Installation ».
- L'appareil doit être mis en marche avec la porte décorative du meuble ouverte (si présente).
- N'utilisez pas de produits abrasifs ni de racloirs pointus en métal pour nettoyer la porte en verre car ils peuvent rayer sa surface, ce qui peut briser le verre.

- Si le câble d'alimentation est endommagé, il ne doit être remplacé que par un professionnel qualifié afin d'éviter tout danger.



Instructions de sécurité

Installation



Avertissement L'appareil doit être installé uniquement par un professionnel qualifié.

- Retirez l'intégralité de l'emballage.
- N'installez pas et ne branchez pas un appareil endommagé.
- Suivez scrupuleusement les instructions d'installation fournies avec l'appareil.
- L'appareil est lourd, prenez toujours des précautions lorsque vous le déplacez. Portez toujours des gants de sécurité.
- Ne tirez jamais l'appareil par la poignée.
- Respectez l'espacement minimal requis par rapport aux autres appareils.
- Vérifiez que l'appareil est installé sous et à proximité de structures sûres.
- Les côtés de l'appareil doivent rester à côté d'appareils ou d'éléments ayant la même hauteur.

Branchement électrique



Avertissement Risque d'incendie ou d'électrocution.

- L'ensemble des branchements électriques doit être effectué par un technicien qualifié.
- L'appareil doit être relié à la terre.
- Vérifiez que les données électriques figurant sur la plaque signalétique correspondent à celles de votre réseau. Si ce n'est pas le cas, contactez un électricien.
- Si l'appareil est branché à la prise murale en utilisant une rallonge électrique, assurez-vous qu'elle est reliée à la terre.
- Ne branchez la fiche d'alimentation à la prise de courant qu'à la fin de l'installation. Assurez-vous que la prise de courant est accessible une fois l'appareil installé.
- Veillez à ne pas endommager la fiche secteur ni le câble d'alimentation. Contactez le service après-

vente ou un électricien pour remplacer le câble d'alimentation s'il est endommagé.

- Ne tirez jamais sur le câble d'alimentation pour débrancher l'appareil. Tirez toujours sur la fiche.

Utilisation



Avertissement Risque de blessures, de brûlures, d'électrocution ou d'explosion.

- Utilisez cet appareil dans un environnement domestique.
- Ne modifiez pas les caractéristiques de cet appareil.
- Assurez-vous que les orifices de ventilation ne sont pas bouchés.
- Ne laissez jamais l'appareil sans surveillance pendant son fonctionnement.
- N'exercez jamais de pression sur la porte ouverte.
- N'utilisez jamais l'appareil comme plan de travail, ni la cavité comme un espace de rangement.

Entretien et nettoyage



Avertissement Risque de blessure corporelle, d'incendie ou de dommage matériel à l'appareil.

- Avant toute opération d'entretien, éteignez l'appareil et débranchez la fiche de la prise secteur.
- Nettoyez régulièrement l'appareil afin de maintenir le revêtement en bon état.
- Ne laissez pas les résidus alimentaires ou de produits nettoyants s'accumuler sur les joints de la porte.
- Des graisses ou de la nourriture restant dans l'appareil peuvent provoquer un incendie.
- Nettoyez l'appareil avec un chiffon doux humide. Utilisez uniquement des produits de lavage neutres. N'utilisez pas de produits abrasifs, de tampons à récurer, de solvants ni d'objets métalliques.
- Si vous utilisez un spray pour four, suivez les consignes de sécurité figurant sur l'emballage.

Mise au rebut

 **Avertissement** Risque de blessure ou d'asphyxie.

- Débranchez l'appareil de l'alimentation électrique.
- Coupez le câble d'alimentation et mettez-le au rebut.

Description de l'appareil

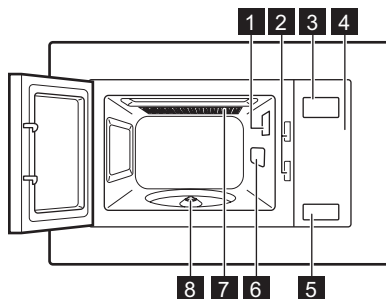

- 1 Éclairage
- 2 Système d'interverrouillage de sécurité
- 3 Affichage
- 4 Bandeau de commande
- 5 Bouton d'ouverture de la porte
- 6 Couvercle de guide d'ondes
- 7 Gril
- 8 Axe du plateau tournant

Accessoires

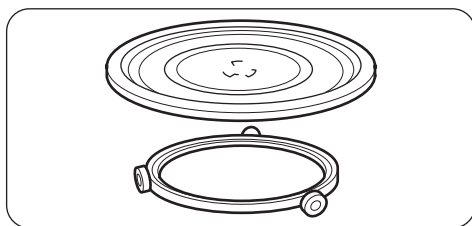

Ensemble du plateau tournant

Plateau de cuisson en verre et support à roulettes.

 Utilisez toujours l'ensemble du plateau tournant pour cuire des aliments dans l'appareil.

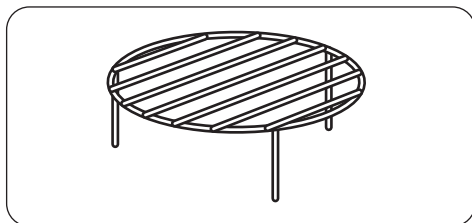

Grille

Pour griller des aliments et utiliser la cuisson combinée.

Avant la première utilisation

 **Avertissement** Reportez-vous aux chapitres concernant la sécurité.

Premier nettoyage

- Retirez tous les accessoires de l'appareil.
- Nettoyez l'appareil avant de l'utiliser pour la première fois.

Important Reportez-vous au chapitre « Entretien et nettoyage ».

Réglage de l'heure

i Lorsque vous branchez l'appareil à une source d'alimentation électrique ou après une coupure de courant, **0:00** s'affiche et un signal sonore retentit.

i Vous pouvez sélectionner le format 24 heures pour l'horloge.



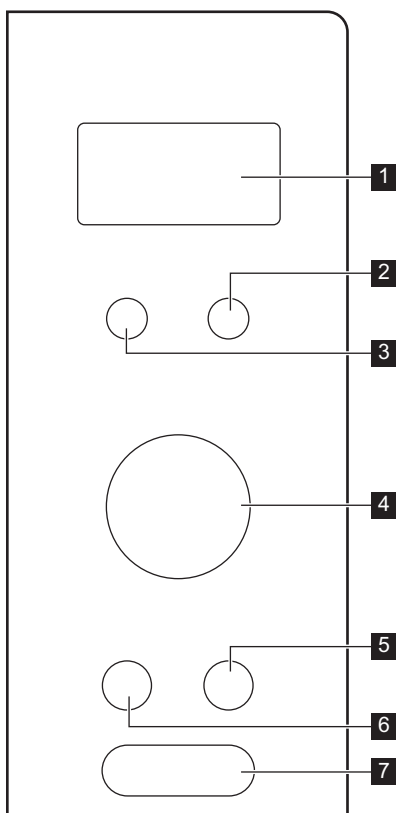

Si l'horloge n'est pas réglée, elle ne fonctionne pas lorsque vous utilisez l'appareil.

1. Appuyez sur la touche \odot .
2. Tournez la manette de réglage pour entrer le nombre d'heures.
3. Appuyez sur \odot pour confirmer.
4. Tournez la manette de réglage pour entrer le nombre de minutes.
5. Appuyez sur \odot pour confirmer.

Bandeau de commande



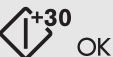

	Symbole	Fonction	Description
1	—	Affichage	Affiche les réglages et l'heure.

	Symbole	Fonction	Description
2		Touche décongélation	Pour décongeler des aliments selon le poids ou la durée.
3		Touche de fonctions	Pour sélectionner la fonction.
4	—	Manette de réglage	Pour régler le temps de cuisson, le poids des aliments, ou pour activer les programmes de cuisson automatique.
5		Touche Arrêter/Annuler	Pour éteindre l'appareil ou supprimer les réglages de cuisson.
6		Touche Horloge / Minuteur	Pour régler l'horloge.
7		Touche Départ / +30 s	Pour mettre l'appareil en marche ou augmenter le temps de cuisson de 30 secondes à pleine puissance.

Utilisation quotidienne

 **Avertissement** Reportez-vous aux chapitres concernant la sécurité.

Activation et désactivation de l'appareil

1. Appuyez sur la touche du programme souhaité pour l'activer.
2. Appuyez à plusieurs reprises sur la touche ou tournez la manette de réglage pour sélectionner la fonction souhaitée.
3. Appuyez sur  pour confirmer.
4. Tournez la manette de réglage pour sélectionner la durée souhaitée.
5. Appuyez sur  pour confirmer et allumer l'appareil.
6. Pour éteindre l'appareil, vous pouvez :
 - attendre qu'il s'éteigne automatiquement une fois la durée écoulée.
 - ouvrir la porte. L'appareil s'arrête automatiquement. Refermez la porte pour poursuivre la cuisson. Choisissez cette option si vous souhaitez simplement surveiller la cuisson des aliments.
 - appuyer sur .

 **Attention** Ne faites pas fonctionner l'appareil à vide.

Informations générales sur le fonctionnement de l'appareil

Généralités :

- Après avoir éteint l'appareil, laissez reposer les aliments pendant quelques minutes.
- Retirez les emballages en aluminium, les récipients en métal, etc. avant de préparer les aliments.

Cuisson :

- Si possible, cuisinez les aliments en les couvrant avec un ustensile d'une matière adaptée à l'utilisation au micro-ondes. Ne cuisinez les aliments sans les couvrir que si vous souhaitez conserver leur croustillant.
- Ne cuisez pas trop les plats en réglant une puissance ou une durée trop élevées. Les aliments peuvent se dessécher, brûler ou prendre feu.
- N'utilisez pas l'appareil pour cuisiner des œufs ou des escargots dans leur coquille car ils peuvent exploser. Pour les œufs sur le plat, percez d'abord les jaunes.
- Piquez plusieurs fois les aliments couverts d'une « peau », comme les pommes de terre, les tomates ou les saucisses, avec une fourchette avant de les cuire afin qu'ils n'exploient pas.

- Pour les aliments congelés ou les plats surgelés, réglez un temps de cuisson plus long.
- Les plats contenant de la sauce doivent être remués de temps en temps.
- Les légumes fermes tels que les carottes, les petits pois ou le chou-fleur doivent être cuits dans l'eau.
- Retournez les grosses pièces à la moitié du temps de cuisson.
- Si possible, coupez les légumes en morceaux de même taille.
- Utilisez des plats larges et à fond plat.
- N'utilisez pas d'ustensile de cuisine en porcelaine, en céramique ou en faïence avec de petits trous, par exemple sur les poignées ou dans le fond. L'humidité s'infiltre dans les trous et peut causer un craquement de l'ustensile de cuisine lorsqu'il chauffe.
- Le plateau de cuisson en verre permet de chauffer des aliments ou des liquides. Il est nécessaire au fonctionnement du four à micro-ondes.

Décongélation de viande, volaille, poisson :

- Posez l'aliment surgelé sans emballage sur une petite assiette retournée, puis placez un récipient dessous pour recueillir l'eau de décongélation.
- Retournez les aliments à la moitié du temps de décongélation. Si possible, séparez puis retirez les morceaux ayant commencé à décongeler.

Décongélation de beurre, de morceaux de gâteau, de fromage :

- Ne décongelez pas ces aliments entièrement dans l'appareil mais laissez-les décongeler à température ambiante. Cela vous assure un résultat plus homogène. Retirez tout emballage en métal ou en aluminium avant la décongélation.

Décongélation de fruits et légumes :

- Ne décongelez pas entièrement dans l'appareil les fruits et légumes devant être préparés crus. Laissez-les décongeler à température ambiante.
- Vous pouvez utiliser une puissance de micro-ondes plus élevée pour cuire les fruits et légumes sans les décongeler.

Plats préparés :

- Vous pouvez cuire des plats préparés dans l'appareil, uniquement si leur emballage est adapté à une utilisation dans un four à micro-ondes.
- Vous devez suivre les instructions imprimées sur l'emballage (par exemple « Retirez le couvercle en métal et percez le film plastique »).

Ustensiles de cuisine et matériaux compatibles

Ustensile de cuisine/matériaux	Micro-ondes			Gril
	Décongélation	Réchauffage	Cuisson	
Verre et porcelaine allant au four (ne contenant aucun composant métallique, par exemple le Pyrex, le verre résistant à la chaleur)	X	X	X	X
Verre et porcelaine n'allant pas au four ¹⁾	X	--	--	--
Verre et vitrocéramique composés d'un matériau allant au four/résistant au gel (par exemple l'Arcoflam), grille	X	X	X	X
Céramique ²⁾ , faïence ²⁾	X	X	X	--
Plastique résistant à une chaleur de 200 °C ³⁾	X	X	X	--
Carton, papier	X	--	--	--
Film étirable	X	--	--	--

Ustensile de cuisine/matériaux	Micro-ondes			Gril
	Décongélation	Réchauffage	Cuisson	
Sachet de cuisson avec fermeture de sûreté pour micro-ondes ³⁾	X	X	X	--
Plats à rôtis composés de métal, par exemple en émail ou en fonte	--	--	--	X
Moules, laqués noirs ou revêtement en silicone ³⁾	--	--	--	X
Plateau de cuisson	--	--	--	X
Ustensiles de cuisine pour dorer, par exemple plat « Crisp » ou plateau « Crunch »	--	X	X	--
Plats préparés et emballés ³⁾	X	X	X	X

1) Sans placage/décoration en argent, or, platine ou métal

2) Sans composants en quartz ou en métal ou avec un revêtement contenant du métal

3) Vous devez suivre les instructions du fabricant concernant les températures maximales.

X compatible

-- non compatible

Tableau des réglages de puissance

Appuyez sur la touche de fonction	Réglage de la puissance	Pourcentage de puissance approximatif
1 fois	P100	100 %
2 fois	P 80	80 %
3 fois	P 50	50 %
4 fois	P 30	30 %
5 fois	P 10	10 %

Autres fonctions

Appuyez sur la touche de fonction	Réglage de la puissance	Mode de fonctionnement
6 fois	G - 1	Gril complet
Cuisson combinée		
7 fois	C - 1	Micro-ondes 55 %, gril 45 %
8 fois	C - 2	Micro-ondes 36 %, gril 64 %

Démarrage rapide

- Appuyez sur  pour que l'appareil fonctionne à pleine puissance pendant 30 secondes. Le temps

de cuisson augmente de 30 secondes à chaque fois que vous appuyez sur la touche. Le temps de cuisson maximal est de 95 minutes.



- En mode Veille, tournez la manette de réglage vers la gauche pour régler le temps de cuisson, puis appuyez sur ⁺³⁰ pour démarrer l'appareil à pleine puissance de micro-ondes.

Décongélation

Vous pouvez choisir 2 modes de décongélation :

- Décongélation selon le poids
- Décongélation selon la durée

Décongélation selon le poids et la durée

1. Appuyez une fois sur  pour sélectionner la décongélation selon le poids, ou deux fois pour sélectionner la décongélation selon la durée.
2. Tournez la manette de réglage pour sélectionner le poids ou la durée souhaité.
3. Appuyez sur ⁺³⁰ pour confirmer et démarrer l'appareil.

 Pour la décongélation selon le poids, la durée est automatiquement réglée. La décongélation selon le poids ne doit pas être utilisée avec des aliments décongelés depuis plus de 20 min. ni des plats préparés surgelés.

 Pour activer la décongélation par le poids, vous devez introduire entre 100 g et 2000 g d'aliments dans l'appareil.

 Pour décongeler moins de 200 g d'aliments, placez-les sur le bord du plateau tournant.

Cuisson

Les aliments peuvent être cuits en 2 étapes maximum. Si l'une de ces étapes est la décongélation, vous devez la définir en tant que première étape.

Programmes automatiques





 **Avvertissement** Reportez-vous aux chapitres concernant la sécurité.

Cuisson Automatique

Vous pouvez utiliser la fonction Cuisson Automatique pour cuire des aliments facilement.



1. En mode veille, tournez la manette de réglage vers la droite pour choisir le menu souhaité.



Cuisson en plusieurs étapes :

1. Appuyez sur  et sélectionnez le mode de décongélation.
2. Tournez la manette de réglage pour sélectionner la durée de décongélation ou le poids des aliments.
3. Appuyez sur  pour confirmer.
4. Tournez la manette de réglage pour sélectionner la puissance souhaitée.
5. Appuyez sur ⁺³⁰ pour confirmer.
6. Tournez la manette de réglage pour entrer la durée.
7. Appuyez sur ⁺³⁰ pour confirmer et démarrer l'appareil.

À la fin de chaque étape, un signal sonore retentit.



Gril ou cuisson combinée

1. Appuyez sur la touche de fonction.
2. Tournez la manette de réglage pour sélectionner la fonction souhaitée.
3. Appuyez sur ⁺³⁰ pour confirmer.
4. Tournez la manette de réglage pour entrer la durée.
5. Appuyez sur ⁺³⁰ pour confirmer et démarrer l'appareil.

2. Appuyez sur ⁺³⁰ pour confirmer.
3. Tournez la manette de réglage pour sélectionner le poids du menu.
4. Appuyez sur ⁺³⁰ pour confirmer et démarrer l'appareil.

Menu	Poids
A - 1 Pizza	200 g 400 g
A - 2 Pommes de terre	200 g 400 g 600 g
A - 3 Viande	250 g 350 g 450 g
A - 4 Poisson	250 g 350 g 450 g
A - 5 Légumes	200 g 300 g 400 g
A - 6 Boissons	1 tasse (120 ml) 2 tasses (240 ml) 3 tasses (360 ml)
A - 7 Pâtes	50 g (ajoutez 450 ml d'eau) 100 g (ajoutez 800 ml d'eau)
A - 8 Pop-corn	50 g 100 g
A - 9 Poulet	400 g 800 g 1 200 g
A - 10 Réchauffer	200 g 400 g 600 g

Utilisation des accessoires

-  **Avertissement** Reportez-vous aux chapitres concernant la sécurité.
-  **Attention** Ne cuisez pas les aliments sans l'ensemble du plateau tournant. N'utilisez que l'ensemble du plateau tournant fourni avec l'appareil.

 Ne cuisez jamais les aliments directement sur le plateau de cuisson en verre.

Installation de l'ensemble du plateau tournant

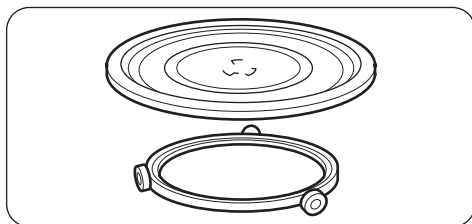

1. Placez le support à roulettes autour de l'axe du plateau tournant.
2. Posez le plateau de cuisson en verre sur le support à roulettes

Installation de la grille

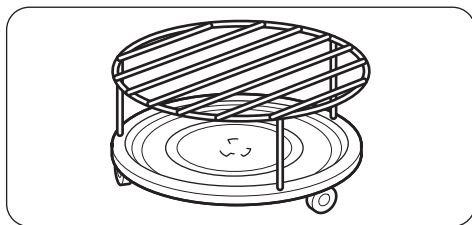

Placez la grille sur le plateau tournant.

Fonctions supplémentaires

Minuteur

1. Appuyez deux fois sur \odot .
 2. Tournez la manette de réglage pour entrer la durée.
 3. Appuyez sur ∇ pour confirmer.
- Il est possible de sélectionner jusqu'à 95 minutes.

i Lorsque la durée programmée s'est écoulée, un signal sonore retentit.

i Le minuteur continue à fonctionner lorsque vous ouvrez la porte ou que l'appareil est en pause.

Appuyez sur ∇ pour annuler.

Sécurité enfants

La fonction Sécurité enfants permet d'éviter une utilisation involontaire de l'appareil.

Pour activer ou désactiver la sécurité enfants, maintenez la touche ∇ enfoncée pendant 3 secondes jusqu'à ce qu'un signal sonore retentisse.

Lorsque la Sécurité enfants est activée, l'heure actuelle s'affiche.

Conseils utiles

Conseils pour le micro-ondes

Problème	Solution
Vous ne trouvez pas les détails pour la quantité de nourriture préparée.	Recherchez un aliment similaire. Diminuez ou rallongez le temps de cuisson selon la règle suivante : Double quantité = presque le double de temps Moitié de la quantité = moitié du temps

Problème	Solution
La nourriture a trop séché.	Réduisez le temps de cuisson ou sélectionnez une puissance de micro-ondes plus basse.
La nourriture n'est pas décongelée, chaude ou cuite à la fin du temps défini.	Rallongez le temps de cuisson ou sélectionnez une puissance plus élevée. Veuillez noter que les plats de grande taille ont besoin de plus de temps.
Une fois la durée de cuisson écoulée, les aliments sont trop cuits sur les bords mais ne sont pas prêts au centre.	La prochaine fois, diminuez la puissance et allongez le temps. Remuez les liquides à la moitié du temps, par exemple la soupe.

Pour de meilleurs résultats, cuisez le riz dans un récipient plat et large.

Décongélation

Décongelez toujours les rôtis avec le côté gras vers le bas.

Ne couvrez pas la viande pour la décongeler car elle risquerait de cuire.

Décongelez toujours la volaille entière poitrail vers le bas.

Cuisson

Sortez toujours la viande et la volaille froides du réfrigérateur au moins 30 minutes avant de les cuire.

Après la cuisson, laissez reposer la viande, la volaille ou les légumes en les couvrant.

Huilez ou beurrez légèrement le poisson.

Pour cuire des légumes, ajoutez 30 à 45 ml d'eau froide par tranche de 250 g. Coupez les légumes frais en

morceaux de même taille avant de les cuire. Faites chauffer tous les légumes en couvrant le récipient.

Gril

Pour griller des aliments peu épais au centre de la grille.

Retournez les aliments à la moitié du temps programmé et continuez à les faire griller.

Cuisson combinée

Utilisez la Cuisson combinée pour préserver le croquant de certains aliments.

À la moitié du temps de cuisson, retournez les aliments puis poursuivez la cuisson.

Il existe 2 modes de cuisson combinée. Chaque mode associe les fonctions micro-ondes et gril à différents moments et à des niveaux de puissance différents.

Entretien et nettoyage

 **Avertissement** Reportez-vous aux chapitres concernant la sécurité.

Remarques concernant le nettoyage :

- Nettoyez la façade de l'appareil à l'aide d'une éponge humide additionnée d'eau savonneuse.
- Utilisez un produit courant destiné au nettoyage des surfaces en métal.
- Nettoyez l'intérieur de l'appareil après chaque utilisation. Les salissures s'éliminent alors plus facilement et ne risquent pas de brûler.
- En cas de salissures importantes, nettoyez à l'aide de produits de nettoyage spécifiques.

- Nettoyez régulièrement tous les accessoires et laissez-les sécher. Utilisez un chiffon doux additionné d'eau chaude savonneuse.
- Pour ramollir les résidus alimentaires secs, faites bouillir un verre d'eau à pleine puissance de micro-ondes pendant 2 ou 3 minutes.
- Pour éliminer les odeurs, versez 2 cuillères à café de jus de citron dans un verre d'eau, puis faites bouillir ce mélange à pleine puissance de micro-ondes pendant 5 minutes.

En cas d'anomalie de fonctionnement

 **Avertissement** Reportez-vous aux chapitres concernant la sécurité.

Problème	Cause probable	Solution
L'appareil ne fonctionne pas.	L'appareil est éteint.	Allumez l'appareil.
L'appareil ne fonctionne pas.	L'appareil n'est pas branché.	Branchez l'appareil.
L'appareil ne fonctionne pas.	Le fusible dans la boîte à fusibles a disjoncté.	Vérifiez le fusible. Si le fusible disjoncte de manière répétée, faites appel à un électricien qualifié.
L'appareil ne fonctionne pas.	La porte n'est pas fermée correctement.	Assurez-vous que rien ne bloque la porte.
L'éclairage ne fonctionne pas.	L'éclairage est défectueux.	L'ampoule doit être remplacée.
Des étincelles jaillissent dans la cavité.	Vous avez placé des plats en métal ou ayant des éléments en métal dans l'appareil.	Retirez le plat de l'appareil.
Des étincelles jaillissent dans la cavité.	Des brochettes en métal ou du papier d'aluminium touchent les parois intérieures.	Assurez-vous que les brochettes et le papier d'aluminium ne touchent pas les parois intérieures.
L'ensemble du plateau tournant émet un grincement.	Il y a un objet ou de la salissure sous le plateau de cuisson en verre.	Nettoyez le dessous du plateau de cuisson en verre.
L'appareil s'arrête de fonctionner sans raison apparente.	Une anomalie de fonctionnement s'est produite.	Si cette situation se reproduit, contactez le service après-vente.

Si vous ne trouvez pas de solution au problème, veuillez contacter votre revendeur ou le service après-vente.

Les informations à fournir au service après-vente figurent sur la plaque signalétique.

Nous vous recommandons de noter ces informations ici :

Modèle (MOD.)

Référence du produit (PNC)

Numéro de série (S.N.)

.....

.....

.....

Installation

 **Avertissement** Reportez-vous aux chapitres concernant la sécurité.

 **Attention** Ne bouchez pas les aérations. Cela pourrait provoquer une surchauffe de l'appareil.

⚠ Attention L'appareil ne doit pas être raccordé à l'aide d'un prolongateur, d'une prise multiple ou d'un raccordement multiple. Cela pourrait provoquer une surchauffe et un incendie.

- Cet appareil est uniquement destiné à être utilisé encastré.
- Veillez à ce qu'il n'y ait pas de paroi au fond de la niche d'encastrement, à l'arrière de l'appareil.
- Éloignez le plus possible l'appareil de la vapeur, de l'air chaud et des projections d'eau.
- Si vous devez transporter l'appareil par temps froid, ne l'allumez pas immédiatement après l'installation. Laissez-le atteindre la température de la pièce et absorber la chaleur.

Installation électrique

⚠ Avertissement Le branchement électrique doit être confié à un électricien qualifié.

i Le fabricant ne pourra être tenu pour responsable si vous ne respectez pas les précautions de sécurité du chapitre « Consignes de sécurité ».

Cet appareil est fourni avec un câble d'alimentation et une fiche d'alimentation.

⚠ Attention La hauteur d'installation minimale est de 85 cm.

1. Vérifiez que les dimensions du meuble respectent les distances d'installation.

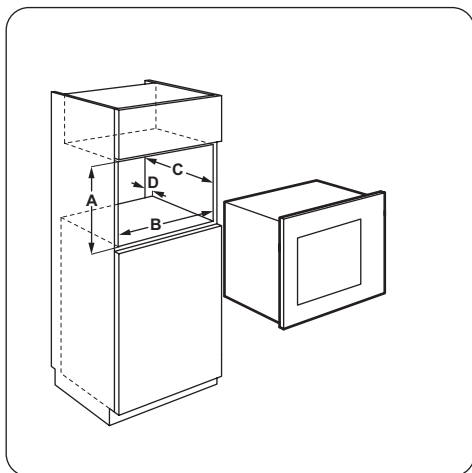

Distances d'installation

Dimensions	mm
A	450 + 2
B	560 + 8
C	500
D	45

2. Placez le gabarit dans le meuble et faites des repères pour l'emplacement des vis. Retirez le gabarit et vissez le support.

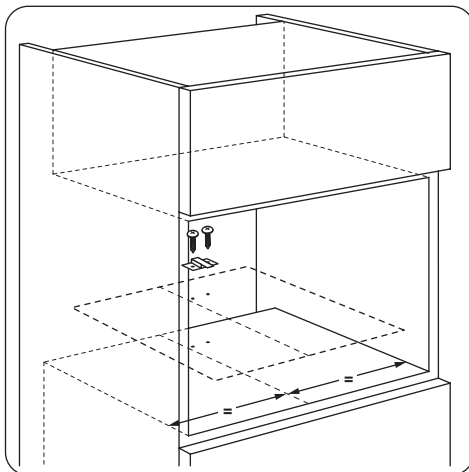

3. Installez l'appareil. Assurez-vous que le support bloque l'arrière de l'appareil.

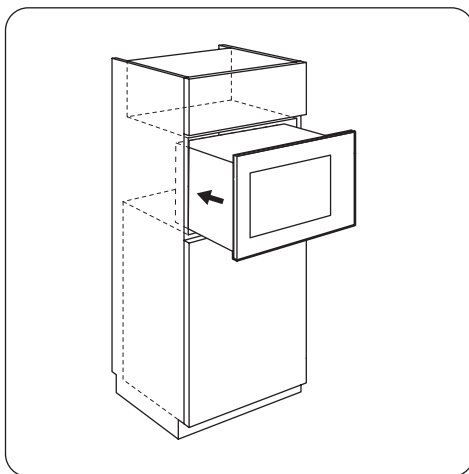

4. Ouvrez la porte et fixez l'appareil au meuble à l'aide d'une vis.

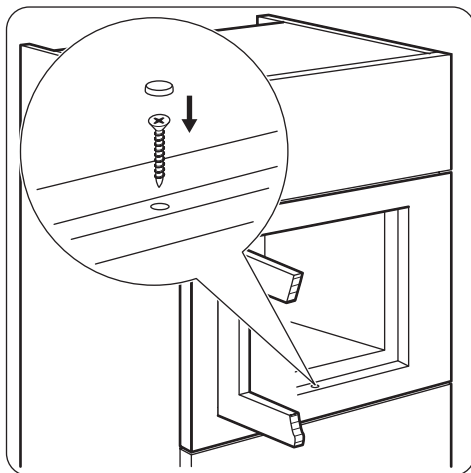

En matière de protection de l'environnement

Recyclez les matériaux portant le symbole ♻️. Déposez les emballages dans les conteneurs prévus à cet effet.

Contribuez à la protection de l'environnement et à votre sécurité, recyclez vos produits électriques et électroniques. Ne jetez pas les appareils portant le symbole ♻️ avec les ordures ménagères. Emmenez un tel produit dans votre centre local de recyclage ou contactez vos services municipaux.



Matériau d'emballage

Les matériaux d'emballage sont conçus dans le respect de l'environnement et sont recyclables. Les pièces en plastique sont marquées d'abréviations internationales telles que PE, PS, etc. Jetez les emballages dans les conteneurs de la commune prévus à cet effet.