



**MARQUE: BRANDT**  
**REFERENCE: BCD350K7**  
**CODIC: 4122070**



**NOTICE**



# ***Brandt***

**BCD350K7**

**PORTABLE RADIO/CD/CASSETTE PLAYER**

**LECTEUR RADIO/CD/CASSETTE PORTABLE**

**DRAAGBARE RADIO/CD/CASSETTESPELER**



**GB INSTRUCTION MANUAL**

**FR NOTICE D'UTILISATION**

**NL GEBRUIKSAANWIJZING**

## **AVERTISSEMENTS**

Cet appareil est destiné à un usage domestique uniquement. Toute utilisation autre que celle prévue pour cet appareil, ou pour une autre application que celle prévue, par exemple une application commerciale, est interdite.

### **Aération**

Prévoyez un espace libre d'au moins 10 cm tout autour du produit.

Il convient que l'aération ne soit pas gênée par l'obstruction des ouvertures d'aération par des objets tels que journaux, nappes, rideaux, etc.

Il convient de ne pas placer sur l'appareil de sources de flammes nues, telles que des bougies allumées.

Cet appareil n'est pas destiné à être

utilisé sous un climat tropical.

L'appareil ne doit pas être exposé à des égouttements d'eau ou des éclaboussures et de plus qu'aucun objet rempli de liquide tel que des vases ne doit être placé sur l'appareil.

Lorsque la prise du réseau d'alimentation ou une prise placée sur l'appareil est utilisée comme dispositif de déconnexion, ce dispositif doit demeurer aisément accessible.

Il convient d'attirer l'attention sur les problèmes d'environnement à la mise au déchet des piles.

Les piles (piles installées) ne doivent pas être exposées à une chaleur excessive telle que celle du soleil, d'un feu ou d'origine similaire.

Déposez vos piles usagées auprès d'installation de recyclage pour protéger notre environnement.



## **CONSIGNES DE SÉCURITÉ IMPORTANTES**

### **Alimentation secteur**

Cet appareil est conçu pour être alimenté par une prise secteur fournissant un courant alternatif de 100-240 V 50/60 Hz. L'utilisation d'une alimentation fournissant un courant dont les spécifications sont différentes peut endommager l'appareil.

### **Symboles**



Cet appareil est équipé d'une

double isolation, il n'est donc pas nécessaire de le connecter à la terre.

 Ce symbole indique que l'appareil est conforme aux normes européennes de sécurité et de compatibilité électromagnétique.

 Une tension électrique dangereuse présentant un risque de choc électrique est présente à l'intérieur de cet appareil.

 La documentation fournie avec cet appareil contient d'importantes instructions d'utilisation et d'entretien.

### **Appareil laser de classe 1**

Cet appareil est équipé d'un laser à basse puissance. Faisceau laser invisible quand le boîtier est ouvert ou quand le mécanisme de fermeture est faussé.

Évitez toute exposition au faisceau laser.



Ce lecteur CD intègre un dispositif laser. L'utilisation de commandes de contrôle et de dispositifs de réglages, ou l'exécution de procédures autres que ceux spécifiés dans les présentes peut provoquer l'exposition à un rayonnement dangereux.

Pour éviter l'exposition directe au faisceau laser, n'ouvrez pas le boîtier. Ne regardez jamais directement dans le faisceau laser.

N'installez pas cet appareil dans un espace confiné, par exemple dans une bibliothèque ou un autre meuble.

La plaque signalétique se trouve sous l'appareil.

**MISES EN GARDE CONCERNANT LES PILES :** Les piles ne doivent être manipulées que par les adultes. Ne laissez pas un enfant utiliser cet appareil si le couvercle du logement des piles n'est pas correctement refermé.

Cet appareil fonctionne avec six piles UM-1 de type D (non fournies). Ces piles se trouvent à l'intérieur de l'appareil et sont directement accessibles.

Ouvrez le couvercle du logement des piles sous l'appareil pour sortir les piles. Les piles doivent être mises au rebut dans un point de recyclage local.



## BOUTONS DE CONTRÔLE

### Vue de dessus

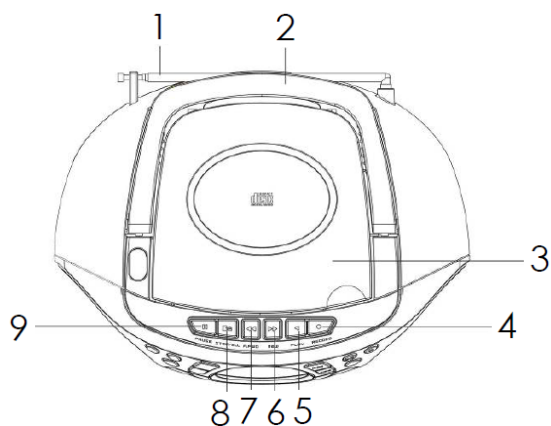

1. Antenne télescopique
2. Poignée
3. Couverture du plateau de lecture CD
4. ○ Touche RECORD (ENREGISTRER)
5. ◁ Touche PLAY (Lecture)
6. ▷▷ Touche REW (Retour rapide)
7. ◁◁ Touche F.FWD (Avance rapide)
8. ◻ ▷ Touche STOP/EJ.
9. ◻◻ Touche PAUSE

### Vue avant

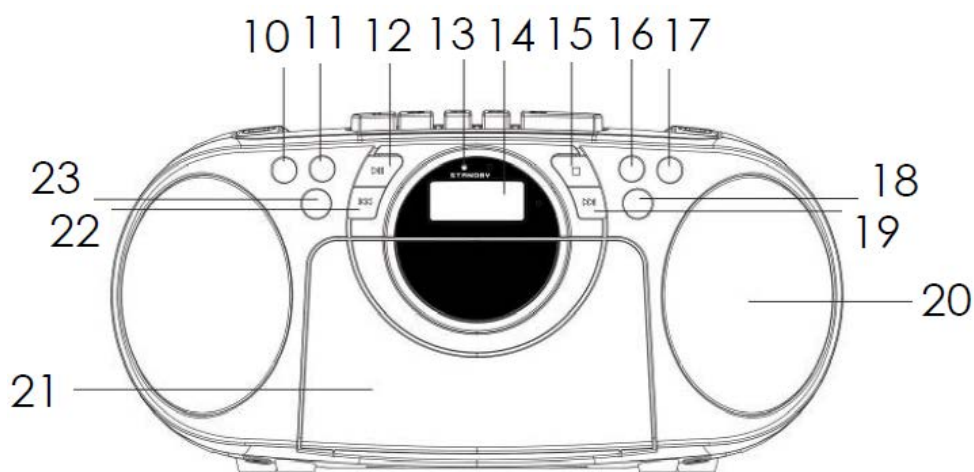

10.  Touche Répétition
11. **RDM.** Touche Random (Aléatoire)
12. ▷◻ Touche CD PLAY/PAUSE (CD Lecture/Pause)
13. Voyant STANDBY (Veille)
14. Écran
15. ◻ Touche CD STOP
16. Touche **VOL. -**

17. Touche **VOL. +**
18. Touche  / **FUNC.**
19. Touche ▷▷ / **TUN. +**
20. Haut-parleur
21. Trappe du logement à cassette
22. Touche ◁◁ / **TUN. -**
23. Touche **PROG.**

## Vue arrière

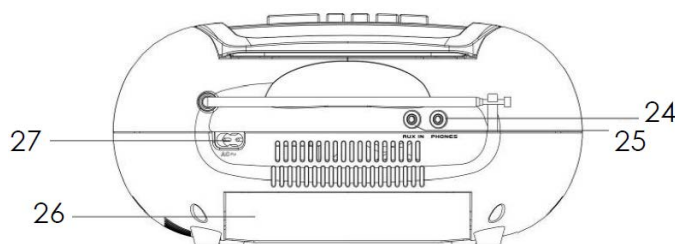

- 24. Prise casque (Phones)
- 25. Entrée AUX (AUX IN)
- 26. Couvercle du logement des piles
- 27. Prise d'alimentation (AC ~)



Afin d'éviter des dommages auditifs éventuels, ne pas écouter à un niveau sonore élevé pendant une longue durée.

## ALIMENTATION

Cet appareil peut être alimenté avec le cordon d'alimentation ou des piles.

### Brancher le cordon d'alimentation fourni

1. Posez le lecteur sur une surface plane et stable.
2. Branchez le cordon d'alimentation dans la prise d'alimentation **AC ~** au dos du lecteur en veillant à insérer complètement la fiche dans la prise.
3. Branchez l'autre fiche du cordon d'alimentation dans une prise secteur.
  - Le voyant VEILLE s'allume.



La prise secteur dans laquelle le lecteur est branché doit rester accessible pendant l'utilisation normale. Pour débrancher complètement le lecteur du secteur, sortez complètement la fiche électrique de la prise secteur.

**REMARQUE : Si aucun signal audio n'est transmis au lecteur pendant 15 minutes environ, il se met en veille (sauf dans le mode radio FM).**

### Utiliser des piles

1. Ouvrez le couvercle du logement des piles.
2. Insérez six piles UM-1 dans le logement.
  - Insérez correctement toutes les piles en respectant la polarité indiquée sous l'appareil.
3. Refermez le couvercle du logement des piles.





Avant toute période d'inutilisation prolongée, retirez les piles pour éviter que l'appareil ne soit détérioré si elles se mettent à fuir.

## UTILISER LA RADIO

### Écouter la radio

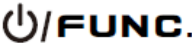
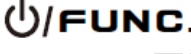
**REMARQUE :** Déployez entièrement l'antenne et modifiez sa position pour optimiser la réception.

1. Appuyez sur la touche  pour allumer le lecteur.
  - Le voyant VEILLE s'éteint.
2. Appuyez plusieurs fois sur  pour sélectionner le mode Radio FM.
3. Appuyez plusieurs fois sur **TUN.+ / TUN.-** pour régler la fréquence de la station de radio désirée.
  - Quand un signal stéréo est reçu, l'écran affiche l'icône .
  - Pour lancer la recherche automatique, appuyez sur la touche **TUN.+** ou **TUN.-** pendant 2 secondes, puis relâchez la touche, l'appareil scanne les fréquences jusqu'à ce qu'il trouve une station de radio dont la réception est suffisamment bonne.
4. Réglez le volume en appuyant longuement ou plusieurs fois brièvement sur **VOL.+ / VOL.-**.
5. Pour éteindre la radio, appuyez sur  pendant 2 secondes.
  - L'appareil se met en veille et le voyant VEILLE s'allume.

### Préréglage des stations de radio

Pour rechercher et préréglage automatiquement les stations de radio, appuyez sur  pendant 2 secondes environ.

Toute station dont le signal est suffisamment fort est mémorisée. Une fois que l'appareil a terminé la recherche, il diffuse automatiquement la station préréglée numéro 1 (P01).

Pour sélectionner la station préréglée précédente ou suivante, appuyez sur **PROG.**, puis appuyez plusieurs fois sur **TUN.+ / TUN.-** pour sélectionner la station préréglée précédente ou suivante.

### Préréglage manuel des stations de radio

Vous pouvez préréglage jusqu'à 30 stations FM.

1. Réglez la fréquence de la station de radio que vous voulez préréglage en procédant comme indiqué au chapitre « Écouter la radio ».
2. Appuyez sur **PROG.** jusqu'à ce que « PROG » clignote à l'écran.
  - L'écran affiche le numéro de mémoire « P01 ».
3. Sélectionnez le numéro de mémoire désiré en appuyant plusieurs fois sur **TUN.+ / TUN.-**.
4. Appuyez à nouveau sur **PROG.** pour mémoriser la station.
5. Répétez les étapes 1 à 4 pour préréglage d'autres stations.

Pour écouter une station préréglée, appuyez sur **PROG.**, puis appuyez plusieurs fois sur **TUN.+ / TUN.-** pour sélectionner la station de radio désirée.

## UTILISER DES DISQUES

### Disques Compact

Utilisez exclusivement des CD audio numériques portant le symbole . N'écrivez jamais sur un CD et ne collez jamais d'autocollant dessus. Saisissez toujours les CD par leur bord et rangez-les dans leur boîtier après utilisation en positionnant leur face imprimée vers le haut.

Pour enlever les poussières et saletés d'un CD, soufflez dessus et essuyez-le avec une lingette douce et ne peluchant pas en procédant par lignes droites du centre vers le bord extérieur.



L'utilisation de produit nettoyant peut détériorer les CD. N'exposez pas les CD à la pluie, à l'humidité, au sable ou à une chaleur excessive.

### CD-R/CD-RW

Le lecteur peut lire les disques CD-R/CD-RW finalisés après gravage.





Le lecteur peut ne pas pouvoir lire certains CD-R/CD-RW mal gravés ou dont la qualité ne convient pas.

### Insérer un CD

1. Ouvrez le couvercle du plateau CD.
2. Insérez un disque sur le plateau de lecture avec sa face imprimée vers le haut.
3. Fermez le couvercle du plateau de lecture.

**REMARQUE :** S'il n'y a pas de disque dans le plateau de lecture ou si le disque est placé à l'envers ou n'est pas lisible, l'écran affiche « No ».

### Lire un CD

1. Appuyez sur  **FUNC.** pour allumer l'appareil.
  - Le voyant VEILLE s'éteint.
2. Appuyez plusieurs fois sur  **FUNC.** pour sélectionner le mode CD.
  - Le lecteur scanne le contenu du CD. Puis, il affiche le nombre total de pistes.
3. Le lecteur démarre automatiquement la lecture à partir de la première piste.
4. Réglez le volume en appuyant longuement ou plusieurs fois brièvement sur **VOL.+ / VOL.-**.
5. Pour mettre la lecture en pause, appuyez sur 
  - L'indicateur de lecture et le numéro de piste clignotent à l'écran.
6. Pour reprendre la lecture, appuyez à nouveau sur .
7. Pour arrêter la lecture, appuyez sur 
  - Le nombre total de pistes s'affiche à l'écran.

**REMARQUE :** Le couvercle du plateau de lecture CD ne doit être ouvert que lorsque le lecteur CD est dans le mode stop.

### Sélectionner une piste

Pendant la lecture, sélectionnez une piste en appuyant plusieurs fois sur .

**REMARQUE :** Vous pouvez également appuyer plusieurs fois sur  pour sélectionner la piste désirée quand le lecteur est dans le mode stop.

Appuyez sur  pour lire la piste sélectionnée.

### Rechercher un passage spécifique pendant la lecture

Pendant la lecture, maintenez la touche  appuyée pour effectuer un retour rapide ou une avance rapide dans la piste en cours de lecture. Relâchez la touche quand vous avez trouvé le passage recherché dans la piste.

### Répéter la lecture

Pendant la lecture, sélectionnez un mode de répétition en appuyant plusieurs fois sur



Icône répétition affichée	Description
« REP » clignote.	Répéter une seule piste.
« REP » arrête de clignoter.	Répéter toutes les pistes.
Pas d'icône répétition affichée.	Lecture normale.

### Lecture aléatoire

Pendant la lecture, appuyez sur **RDM.** pour activer le mode de lecture aléatoire.

L'écran affiche « RDM ». L'appareil lit les pistes dans un ordre aléatoire.

Pour désactiver ce mode, appuyez à nouveau sur **RDM.** « RDM » disparaît de l'écran.

### Programme de lecture

Vous pouvez programmer dans l'ordre de votre choix jusqu'à 20 pistes (CD).

1. Dans le mode d'arrêt, appuyez sur **PROG.**

- L'écran affiche « P01 » et « PROG » clignote.

2. Appuyez plusieurs fois sur  pour sélectionner le numéro de piste désiré.

3. Appuyez à nouveau sur **PROG.** pour ajouter la piste au programme.

4. Répétez cette procédure jusqu'à ce que votre programme soit terminé.

- Quand la mémoire est pleine, l'écran affiche « FULL ».

5. Appuyez sur  pour démarrer la lecture des pistes programmées.

Pour supprimer le programme, vous pouvez procéder de deux manières :

- Appuyez sur  quand la lecture est arrêtée.
- Ouvrez le couvercle du plateau de lecture CD.

## PRISE CASQUE

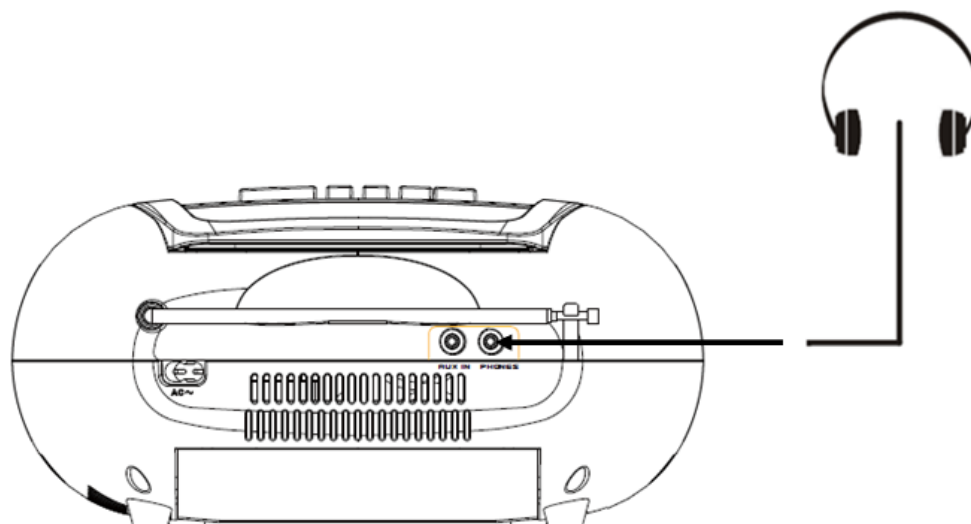

La prise casque au dos du lecteur vous permet de l'utiliser sans déranger les autres personnes. Pour utiliser cette prise, branchez des écouteurs ou un casque (NON FOURNI) et réglez le volume au niveau désiré.

**REMARQUE :** Quand un casque ou des écouteurs sont branchés dans l'appareil, les haut-parleurs sont désactivés.

## ENTRÉE AUX (AUX IN)

Branchez un câble audio (non fourni) dans la prise **AUX IN** au dos de l'appareil. Branchez l'autre fiche du câble dans la sortie audio appropriée d'une source audio externe.

Quand l'appareil est allumé, appuyez plusieurs fois sur **⏻/FUNC.** pour sélectionner le mode AUX.





Vous pouvez écouter la musique de la source audio externe via les haut-parleurs du lecteur.

## LECTEUR DE CASSETTE

### Lire une cassette

1. Appuyez plusieurs fois sur **⏻/FUNC.** pour sélectionner le mode TAPE.
2. Appuyez sur **⏏/EJ.** pour ouvrir le logement à cassette et insérez une cassette enregistrée.
3. Fermez complètement le logement. Utilisez uniquement des cassettes de TYPE I (normal).
4. Appuyez sur **▶/PLAY.**

Pour	Appuyer
Arrêter la lecture.	<b>⏏/EJ.</b>

Avance rapide ou retour rapide.	 <b>F.FWD</b> ou  <b>REW</b>
Mettre la lecture en pause.	 <b>PAUSE</b> Appuyer à nouveau sur cette touche pour reprendre la lecture.
Éjecter la cassette	 <b>STOP/EJ.</b>

### Arrêt automatique

Pour protéger vos cassettes et éviter l'usure excessive du galet presseur du mécanisme de lecture, cet appareil est équipé d'un système d'arrêt automatique. À la fin de la lecture d'une cassette, la touche  **PLAY** est automatiquement débloquée pour arrêter l'avancement de la cassette.

### Enregistrer



1. Appuyez sur  **STOP/EJ.** pour ouvrir le logement à cassette et insérez une cassette vierge. Utilisez uniquement des cassettes de TYPE I (normal).
2. Sélectionnez la source audio que vous voulez enregistrer.



#### Enregistrer le lecteur CD

Appuyez plusieurs fois sur  **FUNC.** pour sélectionner le mode CD et insérez un CD (voir « Lire un CD »).

#### Enregistrer la radio

Appuyez plusieurs fois sur  **FUNC.** pour sélectionner le mode radio FM et réglez la fréquence radio désirée (voir « Écouter la radio »).

3. Appuyez sur  **RECORD** pour démarrer l'enregistrement.
  - La touche  **PLAY** s'enfonce automatiquement.

Pour	Appuyer
Arrêter l'enregistrement.	 <b>STOP/EJ.</b>
Mettre la lecture en pause.	 <b>PAUSE</b> Appuyer à nouveau sur cette touche pour reprendre l'enregistrement.

### Conseils d'entretien des cassettes

Pour obtenir une bonne reproduction sonore, la tête de lecture doit être nettoyée toutes les 10 h d'utilisation.

Appuyez sur  **PLAY** et nettoyez les têtes de lecture/enregistrement/effacement, le galet presseur et le cabestan avec un coton-

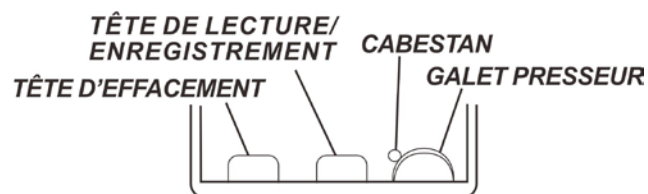

tige humecté de produit nettoyant pour tête de lecture ou de l'alcool.

## DÉPANNAGE

Problème	Cause possible	Solution possible
Le lecteur ne lit pas le disque.	1. L'appareil n'est pas dans le mode CD. 2. Il n'y a pas de disque dans le plateau de lecture ou le disque a été incorrectement inséré.	1. Sélectionnez le mode CD. 2. Insérez un disque, face imprimée vers le haut.
La lecture du CD saute.	Le disque est rayé ou sale.	Essuyez le disque avec une lingette ou changez de disque.
Le son de la radio est déformé.	1. La fréquence n'a pas été correctement réglée. 2. Il y a des interférences.	1. Effectuez le réglage fin de la fréquence. 2. Repositionnez l'appareil.
L'appareil ne diffuse pas la radio.	1. Le mode radio n'a pas été sélectionné. 2. Le volume est réglé au minimum.	1. Sélectionnez le mode radio. 2. Réglez le volume.
Il n'y a pas de son pendant la lecture d'une cassette.	1. Le mode cassette n'a pas été sélectionné. 2. Le volume est réglé au minimum.	1. Sélectionnez le mode cassette. 2. Réglez le volume.
Le son de la cassette est déformé.	La tête de lecture est sale.	Nettoyez-la.

## SPÉCIFICATIONS

<b>Alimentation électrique</b>	CA 100-240 V~ 50/60 Hz CC 9 V  (6 piles UM-1)
<b>Consommation électrique</b>	12 W
<b>Bande de fréquences radio</b>	FM 87.5 – 108 MHz



## MISE AU REBUT



En tant que revendeur, nous nous préoccupons de l'environnement. Aidez-nous en observant toutes les instructions de mise au rebut de vos produits, emballages et, le cas échéant, accessoires et piles. Nous devons tous oeuvrer pour la protection des ressources naturelles et nous efforcer de recycler tous les matériaux d'une manière qui ne puisse nuire ni à notre santé ni à l'environnement. Nous devons tous nous conformer strictement aux lois et règlements de mise au rebut édicté par nos autorités locales. Évitez de jeter vos produits électriques défectueux ou obsolètes, et vos piles usagées, avec vos ordures ménagères.

Contactez votre revendeur ou vos autorités locales pour connaître les instructions de mise au rebut et de recyclage. Déposez les piles au point de collecte pour recyclage le plus proche de chez vous. Le guide d'instruction du produit vous indique exactement comment procéder pour enlever les piles usagées. Nous nous excusons d'avance pour les désagréments causés par les quelques erreurs mineures que vous pourriez rencontrer, généralement dues aux constantes améliorations que nous apportons à nos produits.

### Hotline Darty France

Quels que soient votre panne et le lieu d'achat de votre produit en France, avant de vous déplacer en magasin Darty, appelez le 0 978 970 970 (prix d'un appel local) 7j/7 et 24h/24.

### Hotline Vanden Borre

Le service après-vente est joignable au +32 2 334 00 00, du lundi au vendredi de 8h à 18h et le samedi de 9h à 18h.

Darty Holdings SNC © 14 route d'Aulnay 93140 Bondy, France 13 / 10 / 2015