



MARQUE: PANASONiC
REFERENCE: SCHC395 BLACK
CODiC: 4221150

NOTiCE
A red arrow pointing downwards, indicating a notice or important information.

Panasonic®

Bedienungsanleitung
Mode d'emploi
Istruzioni per l'uso
Käyttöohjeet
Kompakt-Stereoanlage
Système Stéréo Compact
Impianto stereo compatto
Kompakti stereojärjestelmä

Model No. SC-HC397
SC-HC395



Wir möchten Ihnen dafür danken, dass Sie sich für dieses Gerät entschieden haben. Bitte lesen Sie diese Anleitung vor der Inbetriebnahme dieses Produkts aufmerksam durch, und bewahren Sie dieses Handbuch für spätere Bezugnahme griffbereit auf.

Montageanleitung (→ 2, 19 und 20)

Die Installation muss durch einen Fachmann erfolgen.

Lesen Sie vor dem Beginn der Arbeiten diese Montageanleitung und die Bedienungsanleitung sorgfältig durch, um eine fachmännische Ausführung zu gewährleisten.

(Bitte bewahren Sie diese Anleitung auf. Sie werden sie für die Wartung wieder benötigen, oder wenn sie das Gerät an einem anderen Ort einbauen möchten.)

Merci d'avoir porté votre choix sur cet appareil. Veuillez lire attentivement les présentes instructions avant d'utiliser ce produit, et conserver ce manuel pour utilisation ultérieure.

Instructions d'installation incluse

(→ 22, 39 et 40)

Le travail d'installation devra être effectué par un installateur qualifié.

Avant de commencer le travail, lisez attentivement ces instructions d'installation et le mode d'emploi pour être sûr que l'installation est effectuée correctement.

(Veuillez conserver ces instructions. Vous pourrez en avoir besoin pour l'entretien ou le déplacement de l'appareil.)

La ringraziamo dell'acquisto di questo prodotto. Leggere attentamente queste istruzioni prima di utilizzare il presente prodotto, e conservare questo manuale per usi futuri.

Istruzioni per l'installazione incluse

(→ 42, 59 e 60)

Per l'installazione occorre rivolgersi a uno specialista qualificato.

Per una installazione corretta, prima di iniziare il lavoro leggere attentamente queste istruzioni e le istruzioni per l'uso.

(Conservare queste istruzioni. Possono essere necessarie quando si eseguono operazioni di manutenzione o si sposta l'unità.)

Kiitos, että ostit tämän tuotteen.

Lue nämä ohjeet huolellisesti ennen tämän tuotteen käyttämistä ja säilytä tämä käsikirja tulevaa tarvetta varten.

Sisältyvät asennusohjeet (→ 62, 79 ja 80)

Asennus on annettava tehtäväksi ammattitaitoiselle asentajalle.

Ennen työn aloittamista lue huolellisesti nämä asennusohjeet ja käyttöohjeet, jotta taataan asennuksen oikea suorittaminen.

(Säilytä nämä ohjeet. Saatat tarvita niitä, kun suoritetaan huoltotoimenpiteitä tai laite siirretään.)

Mesures de précaution

AVERTISSEMENT

Appareil

- Pour réduire les risques d'incendie, d'électrocution ou de dommages au produit,
 - N'exposez pas cet appareil à la pluie, l'humidité, l'égouttement ou l'éclaboussement.
 - Ne placez pas d'objets remplis d'eau, tels que des vases, sur l'appareil.
 - Utiliser exclusivement les accessoires préconisés.
 - Ne retirez pas les caches.
 - Ne réparez pas l'appareil vous-même. Confiez l'entretien à un personnel qualifié.
 - Ne laissez pas d'objets métalliques tomber dans cet appareil.
 - Ne pas placer d'objets lourds sur cet appareil.

Cordon d'alimentation secteur

- Pour réduire les risques d'incendie, d'électrocution ou de dommages au produit,
 - Assurez-vous que la puissance du voltage fourni correspond au voltage inscrit sur l'appareil.
 - Branchez la prise secteur dans la prise électrique.
 - Ne pas tirer, plier ou placer des objets lourds sur le cordon.
 - Ne manipulez pas la prise avec les mains mouillées.
 - Tenez le corps de la prise secteur en la débranchant.
 - N'utilisez pas de prise secteur ni de prise de courant endommagée.
- La fiche secteur est le dispositif de déconnexion. Installez cet appareil de sorte que la fiche secteur puisse être débranchée immédiatement de la prise de courant.

ATTENTION

Appareil

- Cet appareil utilise un laser. L'utilisation de commandes ou de réglages ou l'exécution de procédures autres que celles spécifiées ici peuvent provoquer une exposition à des radiations dangereuses.
- Ne placez pas de sources de flammes vives telles que bougies allumées sur cet appareil.
- Cet appareil peut être perturbé par des interférences causées par des téléphones mobiles pendant l'utilisation. En présence de telles interférences, éloignez le téléphone mobile de cet appareil.
- Cet appareil est destiné aux climats tempérés.

Emplacement

- Placez cet appareil sur une surface plane.
- Pour réduire les risques d'incendie, d'électrocution ou de dommages au produit,
 - N'installez pas et ne placez pas cet appareil dans une bibliothèque, un placard ni dans aucun autre espace réduit. Assurez-vous que l'appareil est bien ventilé.
 - Ne bouchez pas les ouvertures d'aération de cet appareil avec des journaux, nappes, rideaux ou objets similaires.
 - N'exposez pas cet appareil directement aux rayons du soleil, à des températures élevées, à une humidité élevée ni à des vibrations excessives.

Pile

- Il y a un danger d'explosion si la pile n'est pas correctement remplacée. Remplacez uniquement par le type recommandé par le fabricant.
- Manipuler de façon incorrecte les piles peut causer une fuite d'électrolyte ainsi qu'un incendie.
 - Retirez la batterie si vous n'avez pas l'intention d'utiliser la télécommande pendant un long moment. Rangez-la dans un endroit frais et sombre.
 - Ne chauffez pas et n'exposez pas les piles à une flamme.
 - Ne laissez pas la (les) pile(s) dans un véhicule exposé directement aux rayons du soleil pendant un long moment avec fenêtres et portières fermées.
 - Ne pas démonter ou court-circuiter les piles.
 - Ne rechargez pas des piles alcalines ou au manganèse.
 - Ne pas utiliser des piles dont le revêtement a été enlevé.
- Pour jeter les piles, veuillez contacter les autorités locales ou votre revendeur afin de connaître la procédure d'élimination à suivre.

La Marque d'identification du produit se trouve sur le fond de l'appareil.

CE1177

Déclaration de conformité (DoC)

Par la présente, "Panasonic Corporation" déclare que ce produit est en conformité avec les exigences essentielles et les autres clauses justificatives de la Directive 1999/5/EC. Les clients peuvent télécharger une copie de la Déclaration de Conformité de nos produits R&TTE à partir de notre serveur DoC:

<http://www.doc.panasonic.de>

Contact du Représentant Autorisé: Panasonic Marketing Europe GmbH,
Panasonic Testing Centre, Winsbergring 11, 22525
Hamburg, Allemagne

Table des matières

Mesures de précaution.....	22
Accessoires.....	23
Guide des références de contrôle.....	24
Connexions	25
Mise en place du support.....	26
Opérations Bluetooth®	27
Commandes de lecture du support	29
SC-HC397 Écoute avec le système DAB/DAB+ ...	30
Écoute d'une Radio FM.....	32
Réglage du son.....	33
Horloge et programmeur	33
Autres	34
Guide de dépannage.....	35
Précautions concernant le support et l'appareil ...	37
À propos des Bluetooth®	38
Support lisible.....	38
Licences	38
Installation de l'appareil sur un mur (Facultatif)....	39
Caractéristiques.....	41

Accessoires

Vérifiez les accessoires fournis avant d'utiliser cet appareil.

- 1 Télécommande (N2QAYB000944)
- 1 Pile de la télécommande
- 1 Cordon d'alimentation secteur

- SC-HC397**
1 Antenne DAB intérieure



- SC-HC395**
1 Antenne FM intérieure



Accessoires pour le montage mural

- 1 Support de sécurité
- 2 Supports pour montage muraux

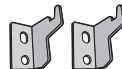

- 1 Vis



- N'utilisez pas le cordon d'alimentation secteur fourni avec un autre appareil.
- Les références des produits fournies dans ce mode d'emploi sont correctes à compter de novembre 2015. Des modifications peuvent être effectuées.

A propos des descriptions dans ce mode d'emploi

- Les pages à consulter sont désignées par le signe "→ ○○".
- Sauf indication contraire, les opérations sont décrites en utilisant la télécommande.
- Ce mode d'emploi concerne les modèles SC-HC397 et SC-HC395. Sauf indication contraire, les illustrations contenues dans ce mode d'emploi sont celles du modèle SC-HC397.

SC-HC397 : désigne les caractéristiques applicables uniquement au modèle SC-HC397.

SC-HC395 : désigne les caractéristiques applicables uniquement au modèle SC-HC395.

L'élimination des équipements et des batteries usagés

Applicable uniquement dans les pays membres de l'Union européenne et les pays disposant de systèmes de recyclage



Apposé sur le produit lui-même, sur son emballage, ou figurant dans la documentation qui l'accompagne, ce pictogramme indique que les piles, appareils électriques et électroniques usagés, doivent être séparées des ordures ménagères.

Afin de permettre le traitement, la valorisation et le recyclage adéquats des piles et des appareils usagés, veuillez les porter à l'un des points de collecte prévus, conformément à la législation nationale en vigueur.

En les éliminant conformément à la réglementation en vigueur, vous contribuez à éviter le gaspillage de ressources précieuses ainsi qu'à protéger la santé humaine et l'environnement. Pour de plus amples renseignements sur la collecte et le recyclage, veuillez vous renseigner auprès des collectivités locales.

Le non-respect de la réglementation relative à l'élimination des déchets est passible d'une peine d'amende.

Note relative au pictogramme à apposer sur les piles (pictogramme du bas):

Si ce pictogramme est combiné avec un symbole chimique, il répond également aux exigences posées par la Directive relative au produit chimique concerné.



Connexions

1 Branchez l'antenne.

SC-HC397

Cet appareil peut recevoir des stations DAB/DAB+ et FM grâce à l'antenne DAB.

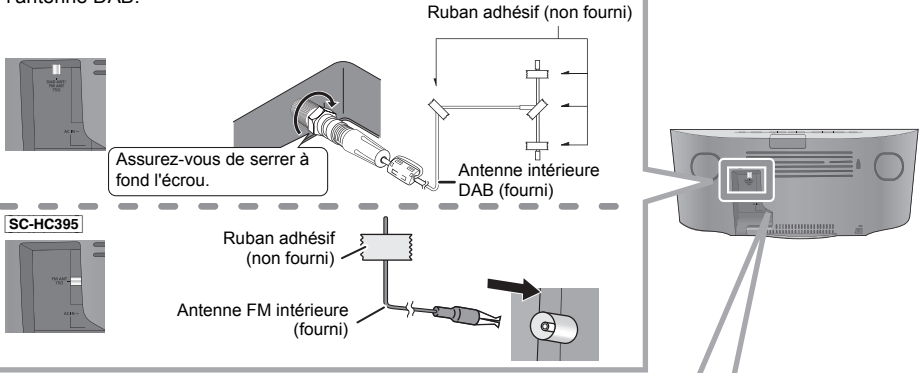

2 Branchez le cordon d'alimentation secteur une fois que toutes les autres connexions sont effectuées.

Cet appareil consomme une petite quantité de courant (→ 41) même lorsqu'il est éteint.

- Par souci d'économie d'énergie, si vous ne comptez pas utiliser cet appareil pendant une période prolongée, débranchez-le de la prise secteur.

Vers une prise secteur

Cordon d'alimentation secteur (fourni)



- Ces enceintes ne possèdent pas de protection magnétique. Ne les placez pas près d'un téléviseur, d'un ordinateur ni près d'autres dispositifs magnétiques.
- Collez l'antenne sur un mur ou un montant, dans un endroit où il y a le moins d'interférence possible.
- **SC-HC397** Si la réception radio est mauvaise, utilisez une antenne extérieure DAB (non fournie).
- **SC-HC395** Si la réception radio est mauvaise, utilisez une antenne extérieure FM avec connecteur de type angle droit (non fournie).

Branchez un périphérique musical externe

- 1 Raccordez un dispositif musical externe à l'aide d'un câble audio (non fourni).

- Type de fiche: Ø3,5 mm stéréo

- 2 Appuyez plusieurs fois sur [RADIO/AUX] pour sélectionner "AUX" et démarrez la lecture de l'appareil connecté.

■ Pour sélectionner le niveau d'entrée du son du dispositif externe

- 1 Lorsque vous êtes en mode AUX, appuyez plusieurs fois sur [SOUND] pour sélectionner "INPUT LEVEL".
- 2 Appuyez sur [▲, ▼] pour sélectionner "NORMAL" ou "HIGH" puis appuyez sur [OK].
 - Le réglage d'usine par défaut est "NORMAL".

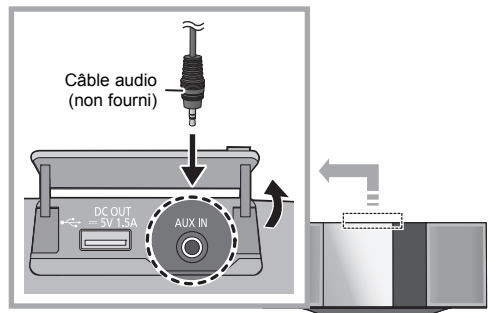

- Pour améliorer la déformation du son lorsque "HIGH" est sélectionné, sélectionnez "NORMAL".
- Éteignez l'égaliseur ou baissez le volume de l'appareil externe pour réduire le signal d'entrée. Un niveau élevé du signal d'entrée déformera le son.
- Pour plus de détails, consultez le mode d'emploi du dispositif.

Mise en place du support

■ Raccordement d'un dispositif USB

- Insérez directement le dispositif USB. N'utilisez pas de câble d'extension USB.
- Veuillez débrancher le dispositif USB si vous avez fini de l'utiliser.
- Avant de retirer le périphérique USB, sélectionnez une source autre que "USB".

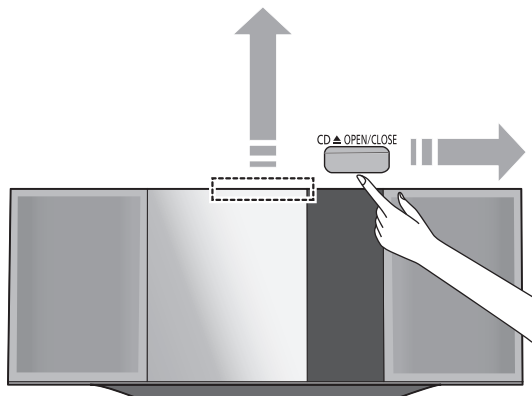
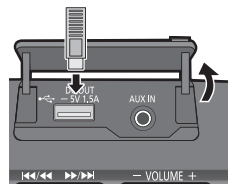

■ Insertion d'un CD



Le côté étiquette

- Prenez soin d'incliner le disque pour qu'il ne touche pas la porte coulissante.
- N'ouvrez pas la porte coulissante manuellement.

■ Chargement d'un dispositif

Le chargement démarre lorsqu'un dispositif (alimentation: 5 V/1,5 A) est raccordé à la prise DC OUT de cet appareil.

1 Allumez l'appareil.

2 Raccordez un dispositif.

↳ Vérifiez sur l'écran du dispositif raccordé, etc. que le chargement a bien démarré.

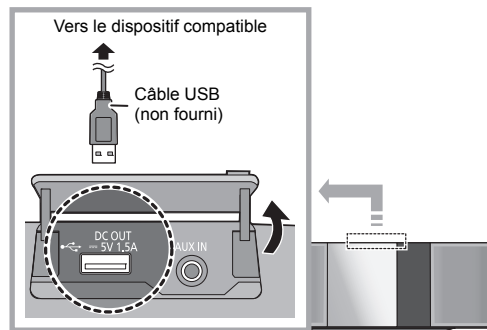

- Un câble compatible avec votre dispositif est nécessaire. Utilisez le câble qui est fourni avec votre dispositif.
- Même si vous raccordez un câble compatible à la prise de sortie C.C. (DC OUT) de cet appareil, votre dispositif pourrait ne pas se charger. Dans ce cas, utilisez le chargeur fourni avec le dispositif.
- En fonction de votre dispositif, l'utilisation d'autres chargeurs pourrait ne pas marcher. Vérifiez le mode d'emploi de votre dispositif avant de l'utiliser.
- Ne connectez pas de dispositif ayant une valeur nominale plus élevée que 5 V/1,5 A à cet appareil.
- Pour vérifier si le chargement est terminé, regardez l'écran du dispositif connecté, etc.
- Une fois complètement chargé, débranchez le câble USB de la prise DC OUT.
- Pour continuer le chargement durant le mode veille, assurez-vous que le dispositif a démarré le chargement avant de mettre cet appareil en mode veille.
 - Lorsque vous chargez un dispositif complètement épuisé, ne mettez pas l'appareil en mode veille avant que le dispositif soit opérationnel.



- Assurez-vous que l'appareil ne tombe pas lorsque vous insérez ou retirez le support.
- Pour déplacer cet appareil, veuillez à retirer tous les supports et à le mettre en mode veille.

Opérations Bluetooth®

Vous pouvez écouter du son provenant du dispositif audio Bluetooth® à partir de cet appareil à distance.

- Consultez le mode d'emploi du dispositif Bluetooth® pour avoir des détails.
- Si vous avez l'intention d'utiliser un dispositif Bluetooth® compatible NFC (Near Field Communication), poursuivez vers "Connexion One-Touch (Connexion par NFC)".

Connexion via le menu Bluetooth®

Préparation

- Activez la fonctionnalité Bluetooth® du dispositif et placez-le près de cet appareil.

■ Appairage de dispositifs Bluetooth®

- 1 Appuyez sur [] pour sélectionner "BLUETOOTH".
↳ Si "PAIRING" apparaît sur l'afficheur, allez à l'étape 4.

Pour entrer le mode appairage*

- 2 Appuyez sur [PLAY MENU] pour sélectionner "PAIRING".
- 3 Appuyez sur [▲, ▼] pour sélectionner "OK? YES" puis appuyez sur [OK].

Pour coupler un dispositif

- 4 Sélectionnez "SC-HC397" ou "SC-HC395" à partir du menu Bluetooth® du dispositif Bluetooth®.
↳ L'adresse MAC (ex. 6C:5A:B5:B3:1D:0F) peut s'afficher avant que "SC-HC397" ou "SC-HC395" soit affiché.
↳ Le nom du dispositif connecté apparaît sur l'afficheur pendant quelques secondes.
- 5 Démarrez la lecture sur le dispositif Bluetooth®.

* Vous pouvez également entrer le mode appairage en appuyant quelques instants [ -PAIRING] sur l'appareil.

■ Connexion à un dispositif Bluetooth® appairé

- 1 Appuyez sur [] pour sélectionner "BLUETOOTH".
↳ "READY" apparaît sur l'afficheur.
- 2 Sélectionnez "SC-HC397" ou "SC-HC395" à partir du menu Bluetooth® du dispositif Bluetooth®.
↳ Le nom du dispositif connecté apparaît sur l'afficheur pendant quelques secondes.
- 3 Démarrez la lecture sur le dispositif Bluetooth®.



- Si vous êtes invité à saisir le mot de passe, saisissez "0000".
- Vous pouvez mémoriser jusqu'à 8 dispositifs sur cet appareil. Si un 9e dispositif est couplé, le dispositif inutilisé depuis le plus longtemps sera remplacé.
- Cet appareil ne peut être connecté qu'à un seul dispositif à la fois.
- Lorsque "BLUETOOTH" est sélectionné comme source, cet appareil essaiera automatiquement de se connecter au dernier dispositif Bluetooth® connecté. ("LINKING" apparaît sur l'afficheur durant ce processus.) Si la tentative de connexion échoue, réessayez.



Connexion One-Touch (Connexion par NFC)

Uniquement pour dispositifs Bluetooth® compatibles NFC (Dispositifs Android™)

En mettant simplement en contact un dispositif Bluetooth® compatible NFC (Near Field Communication) avec l'appareil, vous pouvez effectuer tous les préparatifs, à partir de l'enregistrement d'un dispositif Bluetooth® à l'établissement de la connexion.

Préparation

- Activez la fonctionnalité NFC du dispositif.
- Une version du dispositif Android plus ancienne que la 4.1 nécessite l'installation de l'application "Panasonic Music Streaming" (Gratuit).
 - 1 Entrez "Panasonic Music Streaming" dans le champ de recherche de Google Play™ pour le chercher, puis sélectionnez "Panasonic Music Streaming".
 - 2 Démarrez l'application "Panasonic Music Streaming" sur le dispositif.
 - Suivez les instructions affichées sur l'écran de votre dispositif.
 - Utilisez toujours la dernière version de l'application.

- 1 Appuyez sur [] pour sélectionner "BLUETOOTH".
- 2 Touchez et maintenez votre dispositif sur la zone tactile NFC de cet appareil []. (→ 24)

Ne déplacez pas le dispositif Bluetooth® avant qu'il émette un bip, qu'il affiche un message ou qu'il réagisse d'une autre manière.

Une fois que le dispositif Bluetooth® a réagi, éloignez-le de cet appareil.

- Lorsque l'enregistrement et la connexion du dispositif Bluetooth® sont terminés, le nom du dispositif connecté est indiqué sur l'afficheur pendant quelques secondes.
 - La position de la zone tactile NFC est différente en fonction du dispositif. Si aucune connexion ne peut être établie même lorsque votre dispositif Bluetooth® a touché la zone tactile NFC de cet appareil, changez la position du dispositif. La situation peut être également améliorée si vous téléchargez l'application dédiée "Panasonic Music Streaming" et que vous la démarrez.
- 3 Démarrez la lecture sur le dispositif Bluetooth®.



- Si vous touchez cet appareil avec un autre dispositif, vous pouvez mettre à jour la connexion Bluetooth®. Le dispositif connecté précédemment sera automatiquement déconnecté.
- Lorsque la connexion est établie, la lecture peut démarrer automatiquement en fonction du type de dispositif qui est utilisé.
- La Connexion One-Touch peut ne pas fonctionner correctement en fonction du type de dispositif qui est utilisé.

Mode de transmission Bluetooth®

Vous pouvez changer le mode de transmission afin de donner la priorité à la qualité de la transmission ou à la qualité du son.

Préparation

- Appuyez sur [**B**] pour sélectionner "BLUETOOTH".
- Si un dispositif Bluetooth® est déjà connecté, déconnectez-le.

1 Appuyez plusieurs fois sur [PLAY MENU] pour sélectionner "LINK MODE".

2 Appuyez sur [**▲**, **▼**] pour sélectionner le mode puis appuyez sur [OK].

MODE 1: Met l'accent sur la connectivité

MODE 2: Met l'accent sur la qualité du son



- Sélectionnez "MODE 1" si le son est coupé.
- Le réglage d'usine par défaut est "MODE 2".

Niveau d'entrée Bluetooth®

Si le niveau d'entrée du son provenant du dispositif Bluetooth® est trop bas, changez les paramètres du niveau d'entrée.

Préparation

- Connectez un dispositif Bluetooth®.

1 Appuyez plusieurs fois sur [PLAY MENU] pour sélectionner "INPUT LEVEL".

2 Appuyez sur [**▲**, **▼**] pour sélectionner le niveau puis appuyez sur [OK].

"LEVEL 0" ↔ "LEVEL +1" ↔ "LEVEL +2"



- Sélectionnez "LEVEL 0" si le son est déformé.
- Le réglage d'usine par défaut est "LEVEL 0".

Déconnexion d'un périphérique Bluetooth®

1 Tandis qu'un dispositif Bluetooth® est connecté: Appuyez plusieurs fois sur [PLAY MENU] pour sélectionner "DISCONNECT?".

2 Appuyez sur [**▲**, **▼**] pour sélectionner "OK? YES" puis appuyez sur [OK].



- Vous pouvez également déconnecter le dispositif Bluetooth® en appuyant quelques instants [**B** -PAIRING] sur l'appareil.
- Le dispositif Bluetooth® sera déconnecté si une source audio différente (ex. "CD") est sélectionnée.

Commandes de lecture du support

Les symboles suivants indiquent la disponibilité de la fonctionnalité.















- CD**: CD audio au format CD-DA et CD contenant des fichiers MP3 (→ 38)
- USB**: Dispositifs USB contenant des fichiers MP3 (→ 38)
- Bluetooth**: Dispositif Bluetooth® connecté

Préparation

- Allumez l'appareil.
- Introduisez le support ou connectez le dispositif Bluetooth®.
- Appuyez sur [USB/CD] ou  pour sélectionner la source audio.

Commandes de base

(**CD**, **USB**, **Bluetooth**)

Lecture	Appuyez sur  .
Arrêt	Appuyez sur  . <ul style="list-style-type: none"> • USB: La position est mémorisée et "RESUME" s'affiche. • USB: Appuyez deux fois sur  pour arrêter complètement la lecture.
Pause	Appuyez sur  . Appuyez de nouveau pour redémarrer la lecture.
Saut	Appuyez sur [ / ] ou [ / ] pour sauter une piste. CD , USB Appuyez sur [] ou [] pour sauter l'album MP3.
Recherche	Durant la lecture ou la pause, appuyez et maintenez [ / ] ou [ / ].

Pour afficher les informations

Appuyez plusieurs fois sur [DISPLAY].



- Pour utiliser la télécommande de cet appareil avec un dispositif Bluetooth®, le dispositif Bluetooth® doit prendre en charge les profils AVRCP (Audio Video Remote Control Profile).
En fonction de l'état du dispositif, certaines commandes peuvent ne pas fonctionner.
- Nombre maximum de caractères affichables:
CD, **USB**: Environ 32
Bluetooth: Environ 16
- Cet appareil prend en charge les versions 1.0, 1.1 et 2.3 des tags ID3. Les données texte qui ne sont pas prises en charge ne seront pas affichées ou ne seront montrées différemment.
- **Bluetooth**: En bénéficiant des contenus vidéo avec cette fonction, les sorties vidéo et audio peuvent ne pas être synchronisées. Dans ce cas, sélectionnez "MODE 1" dans le réglage du "LINK MODE" (→ 28, "Mode de transmission Bluetooth®").

- Indicateur de piste et album des fichiers MP3.



"A ___": Numéro de l'album MP3.

"T ___": Numéro de la piste MP3.



- " _ " symbolise le numéro de l'album ou de la piste.

"■": Cet indicateur est également utilisé pour se référer à un album.



"♪": Cet indicateur est également utilisé pour se référer à une piste.

Modes lecture (**CD**, **USB**)

Sélectionnez le mode de lecture.

- 1 Appuyez sur [PLAY MENU] pour sélectionner "PLAYMODE" ou "REPEAT".
- 2 Appuyez sur [, ] pour sélectionner le paramètre puis appuyez sur [OK].

PLAYMODE

OFF PLAYMODE	Annule les paramètres du mode lecture.
1-TRACK	Ne joue que la piste sélectionnée. • "1", "♪" s'affiche. (Sautez sur la piste désirée.)
1-ALBUM	Ne joue que l'album MP3 sélectionné. • "1", "■" s'affiche.
RANDOM	Joue aléatoirement le contenu. • "RND" s'affiche.
1-ALBUM RANDOM	Joue aléatoirement toutes les pistes de l'album MP3 sélectionné. • Appuyez sur [] ou sur [] pour sélectionner l'album MP3. • "1", "■", "RND" s'affiche.

REPEAT

ON REPEAT	Active le mode répétition. • "  " s'affiche.
OFF REPEAT	Désactive le mode répétition.



- Pendant la lecture aléatoire, vous ne pouvez pas sauter vers la piste précédente.
- Le mode est annulé si vous ouvrez la porte coulissante ou si vous débranchez le périphérique USB.

Écoute avec le système DAB/DAB+

Préparation

- Assurez-vous que l'antenne DAB est connectée. (→ 25)
- Allumez l'appareil.

Mémorisation des stations

Pour écouter une diffusion DAB/DAB+, la station disponible doit être mémorisée dans cet appareil.

- Cet appareil démarrera automatiquement le "DAB AUTO SCAN" et mémorisera les stations disponibles dans votre région si la mémoire est vide.

Appuyez plusieurs fois sur [RADIO/AUX] pour sélectionner "DAB+".



- "SCAN FAILED" s'affiche si le balayage a échoué. Localisez la position offrant la meilleure réception (→ 31, "Pour vérifier ou améliorer la qualité de la réception du signal") et refaites un balayage des stations DAB/DAB+.

Pour refaire un balayage des stations DAB/DAB+

Lorsqu'une nouvelle station est rajoutée ou lorsque l'antenne a été bougée, effectuez de nouveau le balayage automatique.

- 1 Appuyez sur [PLAY MENU] pour sélectionner "AUTOSCAN" puis appuyez sur [OK].
- 2 Pendant que "START ?" clignote, appuyez sur [OK].



- Lorsque vous mettez à jour la mémoire avec le balayage automatique, les stations préréglées seront effacées. Préréglez-les de nouveau (→ droite).

Écoute des stations mémorisées

Préparation*

- ① Appuyez plusieurs fois sur [RADIO/AUX] pour sélectionner "DAB+".
- ② Appuyez plusieurs fois sur [PLAY MENU] pour sélectionner "TUNEMODE".
- ③ Appuyez sur [▲, ▼] pour sélectionner "STATION" puis appuyez sur [OK].

- 1 Appuyez plusieurs fois sur [RADIO/AUX] pour sélectionner "DAB+".
- 2 Appuyez sur [◀◀/▶▶] ou sur [▶▶/▶▶] pour sélectionner la station.

Préréglage des stations DAB/DAB+

Vous pouvez préréglager jusqu'à 20 stations DAB/DAB+.

Préparation

Appuyez plusieurs fois sur [RADIO/AUX] pour sélectionner "DAB+".

- 1 Tout en écoutant une diffusion DAB/DAB+ Appuyez sur [OK].
- 2 Appuyez sur [▲, ▼] pour sélectionner le numéro de la station préréglée désirée puis appuyez sur [OK].



- Vous ne pouvez pas préréglager de station si la station n'est pas diffusée ou si un service secondaire est sélectionné.
- La station occupant un canal est effacée est une autre station est mémorisée dans ce canal.

■ Écoute des stations DAB/DAB+ préréglées

Préparation*

- ① Appuyez plusieurs fois sur [RADIO/AUX] pour sélectionner "DAB+".
- ② Appuyez plusieurs fois sur [PLAY MENU] pour sélectionner "TUNEMODE".
- ③ Appuyez sur [▲, ▼] pour sélectionner "PRESET" puis appuyez sur [OK].

- 1 Appuyez plusieurs fois sur [RADIO/AUX] pour sélectionner "DAB+".
- 2 Appuyez sur [◀◀/▶▶] ou sur [▶▶/▶▶] pour sélectionner la station.



- Pour sélectionner par préréglage, assurez-vous que les stations ont déjà été préréglées manuellement.
- Pour ajouter des stations préréglées supplémentaires, sélectionnez la station en utilisant la méthode mentionnée dans "Écoute des stations mémorisées" (→ gauche).

Écoute d'un service secondaire

Certaines stations DAB/DAB+ fournissent aussi bien un service secondaire qu'un service principal. Si la station que vous écoutez fournit un service secondaire, "▼" s'affichera.

- 1 Pendant que "▼" est affiché. Appuyez sur [PLAY MENU] de façon répétée pour sélectionner "DAB SECONDARY".
- 2 Appuyez sur [▲, ▼] pour sélectionner le service secondaire et appuyez sur [OK].



- Le service principal sera de retour si des changements sont effectués (ex. si la station est changée).

* Le paramètre "TUNEMODE" est mémorisé jusqu'à ce qu'il soit changé.

Afficheur

Appuyez sur [DISPLAY] pour changer l'affichage.

Les informations défileront sur l'afficheur.

Chaque fois que vous appuyez sur la touche:

Libellé dynamique:	Informations sur la diffusion
Affichage PTY:	Type du programme
Libellé de l'ensemble:	Le nom de l'ensemble
Affichage de la fréquence:	Le bloc de fréquences et la fréquence s'affichent.
Affichage de l'heure:	Heure actuelle

Réglage automatique de l'horloge

Si la diffusion DAB/DAB+ contient les informations de l'heure, l'horloge de cet appareil sera automatiquement mise à jour.

- 1 Appuyez plusieurs fois sur [PLAY MENU] pour sélectionner "AUTO CLOCK ADJ".
- 2 Appuyez sur [▲, ▼] pour sélectionner "ON ADJUST" puis appuyez sur [OK].



- Sélectionnez "OFF ADJUST" pour désactiver la fonction de réglage automatique de l'horloge.

Pour vérifier ou améliorer la qualité de la réception du signal

Pour vérifier la qualité de la réception du signal, au moins 1 bloc de fréquences doit être mémorisé avec succès.

- Si "SCAN FAILED" s'affiche après la sélection de "DAB+" ou après le balayage automatique, procédez au "Syntonisation manuelle de 1 bloc de fréquences" (→ ci-dessous).
- Si des stations ont déjà été mémorisées dans cet appareil, procédez à la "Contrôle de la qualité du signal de réception DAB/DAB+" (→ droite).

Syntonisation manuelle de 1 bloc de fréquences

Utilisez cette fonction pour balayer 1 bloc de fréquences après le réglage de la position de l'antenne DAB.

Préparation

Prenez note d'un bloc de fréquences qui peut être reçu dans votre région (ex. 12B 225,648 MHz).

- 1 Pendant que "SCAN FAILED" est affiché. Réglez la position de l'antenne DAB.
- 2 Appuyez plusieurs fois sur [PLAY MENU] pour sélectionner "MANUAL SCAN".
- 3 Appuyez sur [▲, ▼] pour sélectionner le bloc de fréquences qui peut être reçu dans votre région puis appuyez sur [OK].



- Si des stations de diffusion sont mémorisées, procédez au "Pour refaire un balayage des stations DAB/DAB+" pour mémoriser des stations sur d'autres blocs de fréquences. (→ 30)
- Si "SCAN FAILED" s'affiche encore, répétez les étapes de 1 à 3 jusqu'à ce qu'une station soit mémorisée. Si la situation ne s'améliore pas, essayez d'utiliser une antenne DAB extérieure ou contactez votre revendeur.

Contrôle de la qualité du signal de réception DAB/DAB+

- 1 Pendant l'écoute d'une diffusion DAB/DAB+ : Appuyez sur [PLAY MENU] de façon répétée pour sélectionner "SIGNAL QUALITY" puis appuyez sur [OK].

- Le bloc de fréquences actuel s'affiche puis la qualité de la réception apparaît.

Qualité de la réception
0 (faible) – 8 (excellent)



- 2 Si la qualité du signal est faible, déplacez l'antenne dans un endroit où la qualité de la réception s'améliore.
- 3 Pour continuer le contrôle de la qualité des autres blocs de fréquences : Appuyez de nouveau sur [▲, ▼] et sélectionnez la fréquence désirée.
- 4 Appuyez sur [OK] pour quitter.



- Si l'antenne a été réglée, effectuez le balayage automatique et mettez à jour les stations mémorisées. (→ 30)

Écoute d'une Radio FM

Vous pouvez prérégler jusqu'à 30 canaux.

Préparation

- Assurez-vous que l'antenne est connectée. (→ 25)
- Allumez l'appareil.
- Appuyez plusieurs fois sur [RADIO/AUX] pour sélectionner "FM".



- Une station précédemment sauvegardée sera écrasée si une autre station est sauvegardée sur le même canal préréglé.

Préréglage automatique des stations

- 1 Appuyez sur [PLAY MENU] pour sélectionner "A.PRESET".
- 2 Appuyez sur [▲, ▼] pour sélectionner "LOWEST" ou "CURRENT" puis appuyez sur [OK].

LOWEST:

Pour commencer le préréglage automatique avec la fréquence la plus basse (FM 87.50).

CURRENT:

Pour commencer le préréglage automatique avec la fréquence en cours.*

↳ Le tuner commence le préréglage de toutes les stations qu'il peut recevoir dans les canaux par ordre croissant.

- * Pour changer la fréquence, consultez "Recherche manuelle des stations et préréglage".

Écoute d'un canal préréglé

- 1 Appuyez plusieurs fois sur [PLAY MENU] pour sélectionner "TUNEMODE".
- 2 Appuyez sur [▲, ▼] pour sélectionner "PRESET" puis appuyez sur [OK].
- 3 Appuyez sur [◀◀/▶▶] ou sur [▶▶/▶▶] pour sélectionner la chaîne.

Recherche manuelle des stations et préréglage

Sélectionnez une émission de radio.

- 1 Appuyez plusieurs fois sur [PLAY MENU] pour sélectionner "TUNEMODE".
- 2 Appuyez sur [▲, ▼] pour sélectionner "MANUAL" puis appuyez sur [OK].
- 3 Appuyez sur [◀◀/▶▶] ou sur [▶▶/▶▶] pour régler la station recherchée.
 - Pour lancer la recherche automatique des stations, appuyez sur [◀◀/▶▶] ou [▶▶/▶▶] jusqu'à ce que la fréquence commence à défiler. La recherche s'arrête lorsqu'une station est trouvée.

Pour prérégler le canal

- 4 Pendant que vous écoutez l'émission de radio, appuyez sur [OK].
- 5 Appuyez sur [▲, ▼] pour sélectionner le canal puis appuyez sur [OK].

Pour améliorer la qualité du son FM

- 1 Lorsque vous recevez des émissions FM, appuyez plusieurs fois sur [PLAY MENU] pour sélectionner "FM MODE".
 - 2 Appuyez sur [▲, ▼] pour sélectionner "MONO" puis appuyez sur [OK].
- Ce paramètre peut être préréglé et mémorisé. Pour faire cela, allez à l'étape 4 de "Recherche manuelle des stations et préréglage".



- Sélectionnez "STEREO" à l'étape 2 pour revenir aux émissions stéréo.
- "MONO" est annulé si la fréquence est changée.

Pour afficher l'état du signal FM actuel

Tout en recevant un signal FM, appuyez plusieurs fois sur [PLAY MENU] pour afficher "FM STATUS" puis appuyez sur [OK].

"FM ST": Le signal FM est réglé et en stéréo.

"FM": Il n'y a aucun signal réglé ou le signal FM est en mono.

"FM MONO": "MONO" est sélectionné à l'étape 2 de "Pour améliorer la qualité du son FM" (→ ci-dessus).

Pour afficher les données texte RDS

Appuyez sur [DISPLAY] pour afficher les données texte.

- Chaque fois que vous appuyez sur la touche:

"PS": Service du programme

"PTY": Type du programme

"FREQ": Affichage de la fréquence



- "STEREO" s'affiche lorsque cet appareil est réglé sur une émission stéréo.
- L'appareil peut afficher les données texte transmises par le système de transmission de données radio (RDS) disponible dans certaines zones. (Les données RDS pourraient ne pas être disponibles si la réception est mauvaise.)

Réglage du son

L'effet sonore suivant peut être ajouté à la sortie audio.

- 1 Appuyez sur [SOUND] de façon répétée pour sélectionner l'effet.
- 2 Appuyez sur [▲, ▼] pour sélectionner le paramètre puis appuyez sur [OK].

"MY SOUND" (Mon son)	"SOUND 1", "SOUND 2" ou "SOUND 3". (→ ci-dessous, "Pour sauvegarder les paramètres du son")
"PRESET EQ" (Préréglage de l'équaliseur)	"HEAVY" (lourd), "SOFT" (doux), "CLEAR" (clair), "VOCAL" (voix) ou "FLAT" (plat/désactivé). <ul style="list-style-type: none">• Le réglage d'usine par défaut est "HEAVY".
"BASS" (Grave) ou "TREBLE" (aigu)	Réglez le niveau (-4 à +4).
"D.BASS" (Dynamic Bass)	"ON D.BASS" ou "OFF D.BASS". <ul style="list-style-type: none">• Le réglage d'usine par défaut est "ON D.BASS".
"SURROUND" (Surround)	"ON SURROUND" ou "OFF SURROUND". <ul style="list-style-type: none">• Le réglage d'usine par défaut est "OFF SURROUND".

- Lorsque ces effets sont utilisés, certaines sources peuvent réduire la qualité du son. Si cela arrive, désactivez les effets sonores.
- Lorsque "AUX" est sélectionné comme source, vous pouvez sélectionner "INPUT LEVEL" pour régler le niveau d'entrée du son du dispositif externe. (→ 25)

Pour sauvegarder les paramètres du son

Vous pouvez sauvegarder les réglages du son que vous désirez sous "SOUND 1", "SOUND 2" ou "SOUND 3" en tant que "MY SOUND".

- 1 Réglez les effets du son désirés. (→ ci-dessus)
- 2 Appuyez sur [SETUP] pour sélectionner "SAVE MY SOUND".
- 3 Appuyez sur [▲, ▼] pour sélectionner un numéro de réglage puis appuyez sur [OK].
 - "SAVED" s'affiche.
 - Les réglages du son précédemment sauvegardés seront remplacés si vous sauvegardez de nouveaux réglages sous le même numéro.

Appel des réglages du son que vous avez sauvegardés

- 1 Appuyez sur [SOUND] pour sélectionner "MY SOUND".
- 2 Appuyez sur [▲, ▼] pour sélectionner le numéro de réglage du son sauvegardé puis appuyez sur [OK].

Horloge et programmeur

Réglage de l'horloge

Cette horloge fonctionne avec un cycle horaire de 24 heures.

- 1 Appuyez plusieurs fois sur [SETUP] pour sélectionner "CLOCK".
- 2 Appuyez sur [▲, ▼] pour régler l'heure puis appuyez sur [OK].



- Pour afficher l'horloge, appuyez plusieurs fois sur [SETUP] pour sélectionner "CLOCK" puis appuyez une fois sur [OK]. L'heure s'affiche pendant 10 secondes. (Pendant la veille, appuyez une fois sur [DISPLAY].)
- L'horloge se réinitialise en cas de panne de courant ou si le cordon d'alimentation secteur est débranché.
- Réglez l'horloge régulièrement pour maintenir la précision.

Lecture différée

Vous pouvez régler le programmeur de manière à ce que l'appareil s'allume à une certaine heure tous les jours.

Préparation

Réglez l'horloge.

- 1 Appuyez plusieurs fois sur [SETUP] pour sélectionner "TIMER ADJ".
- 2 Appuyez sur [▲, ▼] pour régler l'heure du début ("ON TIME"), puis appuyez sur [OK].
- 3 Appuyez sur [▲, ▼] pour régler l'heure de la fin ("OFF TIME"), puis appuyez sur [OK].
- 4 Appuyez sur [▲, ▼] pour sélectionner la source musicale* puis appuyez sur [OK].

Pour activer le programmeur

- 1 Préparez la source musicale sélectionnée et réglez le volume désiré.
- 2 Appuyez plusieurs fois sur [SETUP] pour sélectionner "TIMER SET".
- 3 Appuyez sur [▲, ▼] pour sélectionner "SET" puis appuyez sur [OK].
 - "Ⓞ" s'affiche.
 - Pour désactiver le programmeur, sélectionnez "OFF".
- 4 Appuyez sur [⏻] pour passer l'appareil en mode de veille.



- Pour afficher les paramètres du programmeur, appuyez plusieurs fois sur [SETUP] pour sélectionner "TIMER ADJ" puis appuyez une fois sur [OK]. La source est le volume de la musique seront également affichés si le programmeur s'active.
- Durant le mode veille, si le programmeur est activé, appuyez deux fois sur [DISPLAY] pour afficher les paramètres.
- Cet appareil peut être utilisé normalement après que vous ayez réglé le programmeur, cependant:
 - Mettez l'appareil en mode veille avant l'heure du début du programmeur.
 - Même si la source ou le volume du son est changé, le programmeur continuera d'utiliser la source et le volume qui ont été définis lorsque le programmeur a été activé.

* "CD", "USB", "DAB+" (SC-HC397), "FM" et "AUX" peuvent être sélectionnés comme source musicale.

Changement du code de l'appareil et de la télécommande

Si un autre équipement Panasonic répond à la télécommande fournie, changez le code de la télécommande.

- 1 Appuyez sur [USB/CD], pour sélectionner "CD".
- 2 Tout en appuyant [SELECTOR] sur l'appareil, appuyez sur [USB/CD] de la télécommande jusqu'à ce que l'afficheur de l'appareil indique "REMOTE 2".
- 3 Appuyez sur [OK] et [USB/CD] de la télécommande pendant au moins 4 secondes.



- Pour remettre le mode sur "REMOTE 1", appuyez sur [USB/CD] pour sélectionner "CD" puis répétez les étapes 2 et 3 en remplaçant [USB/CD] par [RECALL].

Mise à jour du logiciel

Occasionnellement, Panasonic peut mettre à disposition des mises à jour du logiciel pour qu'elles ajoutent ou améliorent les fonctionnalités. Ces mises à jours sont disponibles gratuitement.

Pour de plus amples détails, visitez le site web suivant : <http://panasonic.jp/support/global/cs/> (Ce site est uniquement en anglais.)

Contrôle de la version du logiciel

La version du logiciel installé s'affiche.

Appuyez plusieurs fois sur [SETUP] pour sélectionner "SW VER." puis appuyez sur [OK].

- Appuyez sur [OK] pour quitter.

Guide de dépannage

Avant de contacter l'assistance, effectuez les contrôles suivants. Si vous avez des doutes sur certains points, ou si les solutions fournies dans le guide suivant ne permettent pas de trouver une solution, contactez votre revendeur pour connaître la marche à suivre.

Pour remettre tous les paramètres sur leurs réglages d'usine par défaut

Si une des situations suivantes se produit, réinitialisez la mémoire :

- Aucune réponse lorsque les touches sont actionnées.
- Si vous désirez effacer et réinitialiser le contenu de la mémoire.

- ① Débranchez le cordon d'alimentation secteur. (Attendez pendant au moins 3 minutes avant de procéder à l'étape ②.)
- ② Tout en appuyant sur la touche [⏻/⏪] de l'appareil, rebranchez le cordon d'alimentation secteur.
 - Appuyez quelques instants sur [⏻/⏪] jusqu'à ce que "-----" apparaisse sur l'afficheur.
- ③ Relâchez [⏻/⏪].



- Tous les paramètres sont remis sur leurs réglages d'usine par défaut. Vous devrez réinitialiser les éléments mémorisés.

Général

Impossible d'allumer l'appareil.

- Après avoir branché le cordon d'alimentation secteur, patientez environ 10 secondes avant d'allumer l'appareil.

Un bourdonnement est audible durant la lecture.

- Si un cordon d'alimentation secteur ou une lumière fluorescente se trouve près des cordons, éloignez les autres appareils et cordons des câbles de ce système.

L'appareil ne fonctionne pas.

- Un des dispositifs de sécurité de l'appareil est entré en service. Réinitialisez l'appareil de la façon suivante :
 - ① Appuyez [⏻/⏪] sur l'appareil pour le mettre en veille.
 - Si l'appareil ne se met pas en veille, appuyez [⏻/⏪] sur l'appareil pendant environ 10 secondes. L'appareil sera forcé de passer en veille. Ou bien, débranchez le cordon d'alimentation secteur, attendez au moins 3 minutes, puis rebranchez-le.
 - ② Appuyez [⏻/⏪] sur l'appareil pour l'allumer. Si l'appareil ne marche toujours pas, consultez le revendeur.

Impossible de lire des fichiers MP3.

- La lecture des MP3 peut être impossible si vous avez copié un disque en multiseSSION qui ne possède aucune donnée entre les sessions.
- Lors de la création d'un disque multiseSSION, il est nécessaire de fermer la session.
- La quantité de données présente sur le disque est trop faible. La quantité de données doit être de plus de 5 MB.

Le chargement ne démarre pas durant le mode veille.

- Allumez l'appareil. Vérifiez que le chargement a démarré et passez l'appareil en mode veille. (→ 26)

Des parasites sont audibles.

- Si un dispositif est raccordé par la prise jack AUX IN et DC OUT, des parasites peuvent être générés en fonction du dispositif. Dans ce cas, débranchez le câble USB de la prise DC OUT.

Télécommande

La télécommande ne fonctionne pas correctement.

- La pile est épuisée ou mal insérée. (→ 24)

Disque

L'affichage est incorrect ou la lecture ne démarre pas.

- Assurez-vous que le disque est compatible avec cet appareil. (→ 38)
- Il y a de l'humidité sur la lentille. Attendez environ une heure et essayez de nouveau.

USB

Il n'y a aucune réponse lorsque [▶/||] est actionné.

- Déconnectez le périphérique USB puis reconnectez-le. Sinon, éteignez et rallumez l'appareil.

Impossible de lire la clé USB ou son contenu.

- Le format de la clé USB et/ou son contenu n'est/ne sont pas compatibles avec cet appareil (→ 38).
- Il est possible que la fonction hôte USB de ce produit ne fonctionne pas avec certains périphériques USB.

La clé USB à mémoire flash est lente.

- La lecture d'un fichier volumineux ou d'une clé USB à mémoire flash de grande capacité peut prendre du temps.

La durée écoulée affichée est différente de la durée de la lecture en cours.

- Copiez les données sur un autre périphérique USB ou bien sauvegardez les données et reformatez le périphérique USB.

Radio

SC-HC397

La réception DAB/DAB+ est faible.

- Gardez l'antenne éloignée des ordinateurs, des téléviseurs, des autres câbles et cordons.
- Utilisez une antenne extérieure (→ 25).

Des bruits parasites se font entendre pendant l'écoute d'une émission de radio.

- Vérifiez que l'antenne est correctement connectée. (→ 25)
- Réglez la position de l'antenne.
- Essayez de garder une certaine distance entre l'antenne et le cordon d'alimentation secteur.
- Essayez d'utiliser une antenne extérieure s'il y a des immeubles ou des montagnes tout près. (→ 25)
- Éteignez le téléviseur ou tout autre lecteur audio ou éloignez-le de cet appareil.
- Gardez cet appareil éloigné des téléphones mobiles s'il y a des interférences.

Bluetooth®

L'appairage ne peut pas se poursuivre.

- Vérifiez l'état du dispositif Bluetooth®.

Le dispositif ne peut pas être connecté.

- L'appairage du dispositif a échoué ou l'enregistrement a été remplacé. Essayez de nouveau l'appairage du dispositif. (→ 27)
- Cet appareil pourrait être connecté à un dispositif différent. Déconnectez l'autre dispositif et essayez de nouveau l'appairage du dispositif. (→ 27)
- Si le problème persiste, éteignez et remettez en marche l'appareil, puis essayez encore.

Le dispositif est connecté mais le son n'est pas perçu à travers cet appareil.

- Pour certains dispositifs avec Bluetooth® incorporé, vous devez définir manuellement la sortie du son sur "SC-HC397" ou "SC-HC395". Lisez le mode d'emploi du dispositif pour avoir des détails.

Le son est coupé.

- Le dispositif se trouve au-delà des 10 m de portée de communication. Placez le dispositif Bluetooth® plus près de cet appareil.
- Retirez tout ce qui pourrait interférer entre cet appareil et le dispositif.
- D'autres dispositifs utilisant la bande de fréquence 2,4 GHz, comme les routeurs sans fil, les fours à micro-ondes, les téléphones sans fil, etc. créent des interférences. Rapprochez le dispositif Bluetooth® de cet appareil et éloignez-le des autres dispositifs.
- Sélectionnez "MODE 1" pour stabiliser la communication. (→ 28)

La Connexion One-Touch (fonctionnalité NFC) ne marche pas.

- Assurez-vous que l'appareil et la fonctionnalité NFC du dispositif sont allumés. (→ 27)

Messages

Les messages ou codes de service suivants peuvent apparaître sur l'afficheur de l'appareil.

"--:--"

- Vous avez branché le cordon d'alimentation secteur pour la première fois ou bien il y a eu une coupure d'électricité récemment. Réglez l'heure (→ 33).

"ADJUST CLOCK"

- L'horloge n'est pas configurée. Réglez l'horloge en conséquence.

"ADJUST TIMER"

- La minuterie de la lecture différée n'est pas configurée. Réglez la minuterie de la lecture différée en conséquence.

"AUTO OFF"

- L'appareil n'a pas été utilisé pendant environ 20 minutes et s'éteindra au bout d'une minute. Appuyez sur n'importe quelle touche pour l'annuler.

"ERROR"

- Une opération incorrecte a été effectuée. Lisez les instructions et essayez encore.

"F□□" / "F□□□" ("□" représente un chiffre.)

- Il y a un problème avec cet appareil. Notez sur une feuille le numéro affiché, débranchez le cordon d'alimentation secteur et consultez votre revendeur.

"ILLEGAL OPEN"

- La porte coulissante n'est pas dans une position correcte. Éteignez et rallumez l'appareil. Si cet affichage apparaît encore, consultez votre revendeur.

“NODEVICE”

- Le dispositif USB n'est pas inséré correctement. Lisez les instructions et essayez de nouveau (→ 26).

“NO DISC”

- Insérez le disque qui doit être lu (→ 26).

SC-HC397

“NO MEMORY”

- Il n'y a aucune station DAB/DAB+ préréglée à sélectionner. Préréglez quelques canaux. (→ 30)

“NO PLAY”

- Un CD qui n'est ni au format CD-DA ni au format MP3 est inséré. Il ne peut pas être lu.
- Examinez le contenu. Vous pouvez uniquement lire le format pris en charge. (→ 38)
- Les fichiers du dispositif USB peuvent être corrompus. Formatez le dispositif USB et essayez de nouveau.
- L'appareil peut avoir un problème. Éteignez et rallumez-le.

SC-HC397

“NO SIGNAL”

- Cette station ne peut pas être réceptionnée. Contrôlez votre antenne (→ 25).

“PLAYERROR”

- Vous êtes en train de lire un fichier MP3 qui n'est pas pris en charge. Le système sautera cette piste et jouera la suivante.

“READING”

- L'appareil contrôle les informations du CD/USB. Après la disparition de cet affichage, démarrez l'opération.

“REMOTE □” (“□” représente un chiffre.)

- La télécommande et cet appareil utilisent des codes différents. Changez le code de la télécommande.
 - Lorsque “REMOTE 1” s'affiche, appuyez sur [OK] et [⊗] pendant au moins 4 secondes.
 - Lorsque “REMOTE 2” s'affiche, appuyez sur [OK] et [USB/CD] pendant au moins 4 secondes.

SC-HC397

“SCAN FAILED”

- Les stations ne peuvent pas être réceptionnées. Contrôlez votre antenne et essayez le balayage automatique (→ 30). Si “SCAN FAILED” s'affiche encore, cherchez une meilleure réception du signal avec la fonction de syntonisation “MANUAL SCAN”. (→ 31)

“SOUND □ NOT SET” (“□” représente un chiffre.)

- Il n'y a pas de réglage du son sauvegardé sous le numéro sélectionné. Sauvegardez les réglages du son. (→ 33)

“USB OVER CURRENT ERROR”

- Le dispositif USB consomme trop d'énergie. Sélectionnez une source autre que “USB”, retirez l'USB et éteignez l'appareil.

“VBR”

- Le système n'affiche pas la durée de lecture restante des pistes à taux d'échantillonnage variable (VBR).

Précautions concernant le support et l'appareil

Débranchez la fiche d'alimentation secteur de la prise murale avant de procéder à l'entretien.

■ Nettoyez cet appareil à l'aide d'un chiffon doux et sec

- Si la saleté est importante, utilisez un chiffon mouillé bien essoré pour nettoyer la saleté, puis essuyez-le à l'aide d'un chiffon sec.
- Pour nettoyer les caches de l'enceinte, utilisez un chiffon fin. N'utilisez pas de tissus ou autres matériaux qui peluchent. De petites particules peuvent rester coincées dans le cache de l'enceinte.
- N'utilisez jamais d'alcool, de diluant pour peinture ou de benzine pour nettoyer cet appareil.
- Avant d'utiliser une lingette traitée chimiquement, lisez attentivement les instructions qui accompagnent la lingette.

■ Entretien de la lentille

- Nettoyez régulièrement la lentille pour éviter les dysfonctionnements. Utilisez un souffleur pour retirer la poussière et un coton-tige si elle est très sale.
- Vous ne pouvez pas utiliser de nettoyeur de lentille de type CD.
- Ne laissez pas la porte coulissante ouverte pendant une période prolongée. Cela pourrait causer la salissure de la lentille.
- Faites attention de ne pas toucher la lentille avec vos doigts.

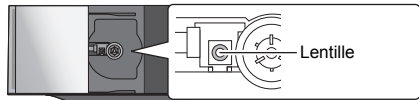

■ Nettoyage des disques

A FAIRE

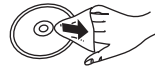

A NE PAS FAIRE



Essayez à l'aide d'un chiffon humide puis à l'aide d'un chiffon sec.

■ Précautions de manipulation d'un disque

- Manipulez les disques par les bords pour éviter des rayures involontaires ou d'y laisser des empreintes de doigt.
- Ne collez ni étiquettes ni autocollants sur le disque.
- N'utilisez pas de sprays de nettoyage pour disque, de benzine, de diluant, de liquides antistatiques ni aucun autre solvant.
- N'utilisez pas les disques suivants:
 - Les disques ayant de la colle provenant d'étiquettes ou d'autocollants décollés (disques loués etc.).
 - Les disques très gondolés ou fissurés.
 - Les disques de formes irrégulières, comme ceux en forme de cœur.

■ Pour mettre au rebut ou donner cet appareil

Cet appareil peut conserver les informations de configuration de l'utilisateur. Si vous mettez au rebut ou donnez cet appareil, effectuez la procédure pour remettre tous les réglages sur leur valeur d'usine par défaut afin de supprimer les paramètres de l'utilisateur. (→ 35, “Pour remettre tous les paramètres sur leurs réglages d'usine par défaut”)

- L'historique des opérations peut être enregistré dans la mémoire de cet appareil.

À propos des Bluetooth®

Panasonic n'assume aucune responsabilité quant aux données et/ou aux informations qui pourraient être compromises pendant une transmission sans fil.

■ Fréquence de la bande utilisée

- Ce système utilise une bande de fréquence de 2,4 GHz.

■ Certification de cet appareil

- Ce système est conforme aux limitations de fréquence et a obtenu une certification relative au règlement en vigueur sur les fréquences, par conséquent, une autorisation de détention d'appareil sans fil n'est pas nécessaire.
- Dans certains pays, les actions suivantes sont punies par la loi:
 - Démontage ou modification du système.
 - Suppression des indications de spécification.

■ Limites d'utilisation

- La transmission sans fil et/ou l'utilisation avec tous les appareils équipés de la technologie Bluetooth® n'est pas garantie.
- Tous les dispositifs doivent se conformer aux normes définies par Bluetooth SIG, Inc.
- En fonction des caractéristiques et des paramètres d'un dispositif, la connexion peut échouer ou bien certaines opérations peuvent être différentes.
- Ce système prend en charge les fonctionnalités de sécurité Bluetooth®. Mais en fonction de l'environnement et/ou des paramètres, cette sécurité peut être insuffisante. Utilisez avec précaution la transmission sans fil des données vers cet appareil.
- Ce système ne peut pas transmettre de données vers un dispositif Bluetooth®.

■ Portée d'utilisation

- Utilisez ce dispositif à une portée maximale de 10 m. La portée peut diminuer en fonction de l'environnement, des obstacles ou des interférences.

■ Interférences provenant d'autres dispositifs

- Ce système peut ne pas fonctionner correctement et des problèmes comme des parasites ou des coupures du son peuvent être causés par les interférences des ondes radio lorsque ce système se trouve trop près des dispositifs Bluetooth® ou des dispositifs qui utilisent la bande de fréquence de 2,4 GHz.
- Ce système peut ne pas fonctionner correctement si les ondes radio d'une station de diffusion proche, etc. sont trop fortes.

■ Usages prévus

- Ce système est prévu uniquement pour une utilisation normale et générale.
- N'utilisez pas ce système près d'un équipement ou dans un environnement sensible aux interférences des ondes radio (exemple: aéroports, hôpitaux, laboratoires, etc).

Support lisible

Compatible CD

- Un disque avec le logo CD.



- Cet appareil peut lire des disques conformes au format CD-DA.
- Cet appareil pourrait ne pas être en mesure de lire certains disques en fonction des conditions de leur enregistrement.
- Avant de le lire, finalisez le disque avec le dispositif qui a servi à l'enregistrement.
- Ce système peut avoir accès à un maximum de : 99 pistes

Compatible avec les dispositifs USB

- Cet appareil ne garantit pas la connexion avec tous les dispositifs USB.
- Les systèmes de fichier FAT12, FAT16 et FAT32 sont pris en charge.
- Cet appareil prend en charge l'USB 2.0 Full Speed.
- Les dispositifs USB dont la capacité de stockage est de plus de 32 Go ne peuvent pas fonctionner dans certains cas.

Compatible avec les fichiers MP3

- Format pris en charge: Fichiers ".mp3" ou ".MP3".
- Selon la manière dont vous avez créé les fichiers MP3, ceux-ci peuvent ne pas être lus dans l'ordre auquel vous les avez numérotés ou bien ne pas être lus du tout.

CD-R/RW

- Ce système peut avoir accès à un maximum de : 999 pistes et 255 albums (y compris le dossier racine)
- Format des disques: ISO9660 niveau 1 et niveau 2 (sauf pour les formats étendus).
- Si le disque contient à la fois des fichiers MP3 et des données audio normale (CD-DA), l'appareil lira le type enregistré sur la partie centrale du disque.
- Cet appareil ne peut pas lire les fichiers enregistrés en mode paquet.

Dispositif USB

- Ce système peut avoir accès à un maximum de : 8000 pistes, 800 albums (y compris le dossier racine) et 999 pistes sur un seul album

Licences

Le nom et la marque Bluetooth® ainsi que les logos sont des marques déposées appartenant à Bluetooth SIG, Inc. et toute utilisation de ces marques par Panasonic Corporation est effectuée sous licence. Les autres marques et noms commerciaux appartiennent à leurs propriétaires respectifs.

Google Play et Android sont des marques de Google Inc.

Technologie d'encodage du son MPEG Layer-3 brevetée par Fraunhofer IIS et Thomson.

Installation de l'appareil sur un mur (Facultatif)

Cet appareil peut être fixé au mur à l'aide des supports de montage muraux fournis, etc. Assurez-vous que le mur et les vis utilisées pour la fixation au mur sont capables de supporter au moins 33 kg. Les vis et les autres éléments ne sont pas fournis car leur type et taille peuvent être différents pour chaque installation.

- Consultez l'étape 5 des "Instructions pour le montage mural" pour avoir des détails sur les vis nécessaires.
- Comme mesure de protection supplémentaire, fixez l'appareil au mur avec une cordelette de prévention des chutes.

Accessoires d'installation

Accessoires fournis

- 1 Support de sécurité
- 1 Vis
- 2 Supports pour montage muraux

Accessoires requis additionnellement (disponibles dans le commerce)

- 4 Vis de fixation pour support mural
- 1 Vis de fixation pour support de sécurité
- 1 Cordelette de prévention des chutes*
- 1 Vis à œilleton

* Utilisez une cordelette capable de supporter plus de 33 kg (d'un diamètre d'environ 1,5 mm).

- Gardez le support de sécurité hors de portée des jeunes enfants pour éviter qu'ils l'avalent.
- Gardez les vis hors de portée des jeunes enfants pour éviter qu'ils les avalent.
- Gardez les supports du montage mural hors de portée des jeunes enfants pour éviter qu'ils les avalent.

Précautions de sécurité

Une installation par un professionnel est nécessaire.

L'installation ne devra jamais être effectuée par une personne autre qu'un installateur qualifié. PANASONIC REJETTE TOUT DOMMAGE MATÉRIEL ET/OU LES BLESSURES GRAVES, Y COMPRIS LA MORT, RÉSULTANT D'UNE INSTALLATION OU D'UN MONTAGE INCORRECT.

AVERTISSEMENT:

Pour éviter les blessures, cet appareillage doit être solidement fixé au mur en suivant les instructions d'installation.

Instructions pour le montage mural

Avant l'installation, éteignez l'appareil et débranchez le cordon d'alimentation secteur de la prise secteur.

1 Retirez le socle de l'appareil.

- Dévissez les vis de fixation se trouvant sous l'appareil.
- Retirez doucement le socle de l'appareil comme illustré.
- Gardez la vis et le socle retirés dans un endroit sûr.

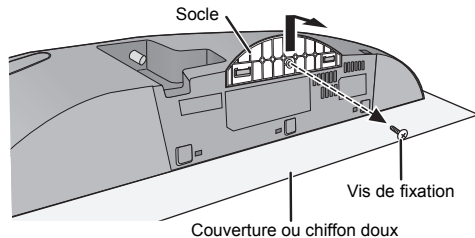

2 Fixez le support de sécurité sur l'appareil à l'aide de la vis (fournie).

- Couple de serrage de la vis: 50 N•cm à 70 N•cm.

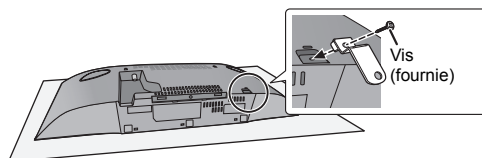

3 Attachez la cordelette de prévention des chutes (non fournie) à cet appareil.

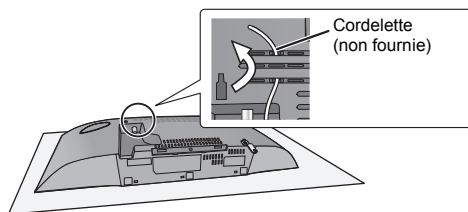

4 Mesurez et marquez la position des deux cotés des supports de montage muraux.

- Utilisez l'illustration ci-dessous pour identifier les positions de vissage.

Position pour l'installation des supports de montage muraux

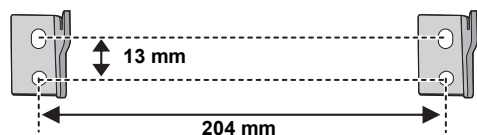

Espace nécessaire

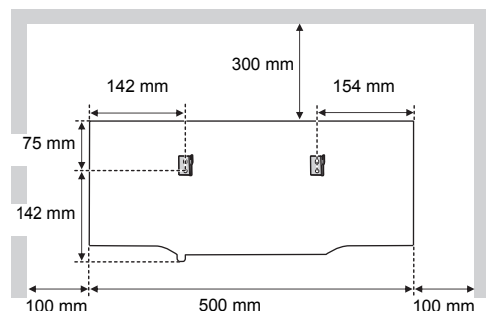

5 Fixez le support de montage mural sur les deux cotés du mur à l'aide de deux vis (non fournies).

- Utilisez un niveau pour vous assurer que les deux supports de montage muraux sont à niveau.

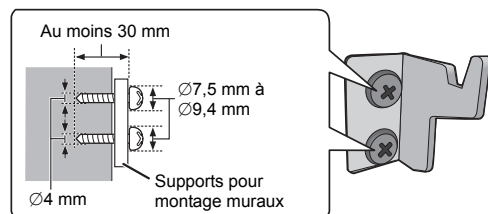

6 Accrochez l'appareil solidement sur les supports de montage muraux en utilisant vos deux mains.

- Branchez l'antenne et le cordon d'alimentation secteur à l'appareil avant l'accrocher au mur. (→ 25)
- Après avoir accroché l'appareil, retirez votre main avec précaution pour vérifier que l'appareil est solidement accroché aux supports de montage muraux.

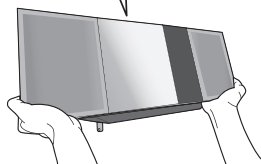
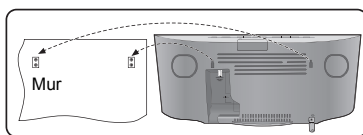

7 Vissez la vis de fixation du support de sécurité (non fournie) pour sécuriser le support sur le mur.

- Référez-vous à l'étape 5 pour les exigences avant le vissage.

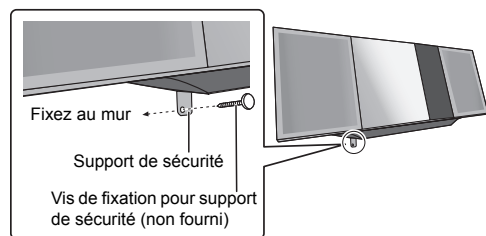

8 Attachez la cordelette de prévention des chutes (non fournie) au mur.

- Assurez-vous que le jeu de la cordelette n'est pas trop lâche.

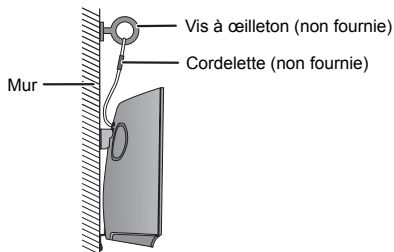

Caractéristiques

■ GÉNÉRALITÉS

Consommation d'énergie	26 W
Consommation d'énergie en mode veille*1,2	Environ 0,2 W
(Lorsque "BLUETOOTH STANDBY" est "ON")*2	Environ 0,3 W
Alimentation électrique	AC 220 V à 240 V, 50 Hz

Dimensions (L×H×P)

500 mm×205 mm×92 mm

Masse

Environ 2,5 kg

Plage de température en fonctionnement

0 °C à +40 °C

Plage d'humidité de fonctionnement

35 % à 80 % d'humidité relative (sans condensation)

■ SECTION AMPLIFICATEUR

Puissance de sortie

Puissance du mode de sortie stéréo RMS

Canal avant (deux canaux entraînés)

20 W par canal (8 Ω), 1 kHz, Distortion
Harmonique Totale 10 %

Puissance du mode stéréo RMS totale

40 W

■ SECTION TUNER

Préréglage de la mémoire (mémorisation)

30 stations FM

Modulation de fréquence (FM)

Gamme de fréquence

87,50 MHz à 108,00 MHz (étape 50 kHz)

Bornes d'antenne

75 Ω (asymétrique)

■ SC-HC397 SECTION DAB

Mémoire DAB

20 canaux

Fréquence de la bande (Longueur d'ondes)

Band III

5A à 13F

(174,928 MHz à 239,200 MHz)

Sensibilité *BER 4x10⁻⁴

Condition minimale requise

-98 dBm

Antenne extérieure DAB

Prise

F - Connecteur (75 Ω)

■ SECTION DISQUE

Disque pris en charge (8 cm ou 12 cm)

CD, CD-R/RW (CD-DA, MP3*3)

Capteur

Longueur d'onde

790 nm (CD)

■ SECTION SYSTÈME ENCEINTE

Haut-parleur(s)

Gamme étendue

6,5 cm Type Conique×1 par canal

Radiateur passif

8 cm×2 par canal

Impédance

8 Ω

■ SECTION CONNECTEUR

Port USB

DC OUT 5 V 1,5 A

Le standard USB

USB 2.0 Full Speed

Format de fichiers pris en charge

MP3 (*.mp3)

Les systèmes de fichier du périphérique USB

FAT12, FAT16, FAT32

AUX IN

Stéréo, jack 3,5 mm

■ SECTION Bluetooth®

Version

Bluetooth® Ver.2.1+EDR

Classe

Classe 2

Profils pris en charge

A2DP, AVRCP

Fréquence de commande

Bande FH-SS 2,4 GHz

Distance de commande

10 m Ligne de mire



- Ces caractéristiques peuvent être soumises à des changements sans avis préalable.
- La masse et les dimensions sont approximatives.
- La distorsion harmonique totale est mesurée à l'aide d'un analyseur de spectre numérique.

*1: "BLUETOOTH STANDBY" est sur "OFF".

*2: Aucun dispositif n'est raccordé au port USB avant le passage en mode veille.

*3: MPEG-1 Layer 3, MPEG-2 Layer 3

Ελληνικά**Δήλωση συμμόρφωσης (DoC)**

Με την παρούσα, η *"Panasonic Corporation"* δηλώνει ότι το προϊόν αυτό είναι σύμφωνο με τις βασικές απαιτήσεις και άλλες σχετικές διατάξεις της οδηγίας 1999/5/EC.

Οι πελάτες μπορούν να κατεβάσουν ένα αντίγραφο του πρωτοτύπου DoC για τα R&TTE προϊόντα μας από τον DoC server μας:

<http://www.doc.panasonic.de>

Στοιχεία επικοινωνίας Εξουσιοδοτημένου Αντιπροσώπου: Panasonic Marketing Europe GmbH, Panasonic Testing Centre, Winsbergring 11, 22525 Hamburg, Γερμανία

Português**Declaração de Conformidade (DoC)**

Com o presente documento, a *"Panasonic Corporation"* declara que este produto é conforme os requisitos específicos e demais especificações referentes à Directriz 1999/5/EC.

Os clientes podem baixar uma cópia da declaração de conformidade (DoC) para nossos produtos R&TTE do Server DoC:

<http://www.doc.panasonic.de>

Contacto o representante autorizado: Panasonic Marketing Europe GmbH,

Panasonic Testing Centre, Winsbergring 11, 22525 Hamburg, Alemanha

Lietuviškai**Atitikties deklaracija (AD)**

Bendrovė *"Panasonic Corporation"* patvirtina, kad šis gaminys tenkina direktyvos 1999/5/EB esminius reikalavimus ir kitas taikytinas nuostatas.

Mūsų R&TTE gaminių originalios atitikties deklaracijos kopiją klientai gali atsisiųsti iš mūsų AD serverio:

<http://www.doc.panasonic.de>

Igaliojoto atstovo adresas: *"Panasonic Marketing Europe GmbH"*, Panasonic Testing Centre, Winsbergring 11, 22525 Hamburg, Vokietija.

Slovensko**Izjava o skladnosti (DoC)**

S pričujočo izjavo podjetje *"Panasonic Corporation"* izjavlja, da so svoji izdelki skladni s poglavitnimi zahtevami in drugimi odgovarjajočimi predpisi direktive 1999/5/ES.

Stranka lahko naloži izvod izvirnega DoC o naših izdelkih R&TTE s strežnika DoC:

<http://www.doc.panasonic.de>

Pooblaščen zastopnik: Panasonic Marketing Europe GmbH, Panasonic Testing Centre, Winsbergring 11, 22525 Hamburg, Nemčija

Slovensky**Vyhlasenie o zhode (DoC)**

"Panasonic Corporation" týmto prehlasuje, že tento výrobok je v zhode so základnými požiadavkami a ďalšími príslušnými ustanoveniami smernice 1999/5/ES.

Zákazníci si môžu stiahnuť kópiu pôvodného DoC na naše R&TTE výrobky z nášho servera DoC:

<http://www.doc.panasonic.de>

Kontakt na splnomocneného zástupcu: Panasonic Marketing Europe GmbH, Panasonic Testing Centre, Winsbergring 11, 22525 Hamburg, Nemecko

Norsk**Samsvarserklæring (DoC)**

"Panasonic Corporation" erklærer at utstyret er i samsvar med de grunnleggende krav og øvrige relevante krav i direktiv 1999/5/EF. Kundene kan laste ned en kopi av den originale samsvarserklæringen (DoC) for vårt R&TTE utstyr fra vår DoC server:

<http://www.doc.panasonic.de>

Kontakt vår autoriserte representant: Panasonic Marketing Europe GmbH, Panasonic Testing Centre, Winsbergring 11, 22525 Hamburg, Tyskland

Eesti keel**Vastavusdeklaratsioon (DoC)**

"Panasonic Corporation" kinnitab käesolevaga, et see toode on vastavuses põhiliste nõuete ja muude direktiivi 1999/5/EÜ asjakohaste sätetega.

Kliendid saavad koopia meie R&TTE toodetele kehtiva originaalvastavusdeklaratsiooni koopia alla laadida meie DoC-serverist:

<http://www.doc.panasonic.de>

Võtke ühendust volitatud esindajaga: Panasonic Marketing Europe GmbH, Panasonic Testing Centre, Winsbergring 11, 22525 Hamburg, Saksamaa

Latviski**Atbilstības deklarācija (DoC)**

Kompānija *"Panasonic Corporation"* ar šo paziņo, ka šis izstrādājums atbilst būtiskām prasībām un citām saistošām Direktīvas 1999/5/EK prasībām.

Pircēji var lejupielādēt oriģinālo DoC kopiju mūsu R&TTE izstrādājuma no mūsu DoC servera:

<http://www.doc.panasonic.de>

Lūdzam sazināties ar pilnvaroto parstāvi Panasonic Marketing Europe GmbH, Panasonic Testing Centre, Winsbergring 11, 22525 Hamburg, Vācijā

Български**Декларация за съответствие (DoC)**

"Panasonic Corporation" декларира, че този продукт съответства на съществените изисквания и другите приложими разпоредби на Директива 1999/5/EC.

Потребителите могат да свалят копия от оригиналните DoC към нашите продукти от типа R&TTE от сървъра, на който се съхраняват DoC:

<http://www.doc.panasonic.de>

За контакт с оторизиран представител: Panasonic Marketing Europe GmbH, Panasonic Testing Centre, Winsbergring 11, 22525 Hamburg, Германия

Román

Declarație de Conformitate (DoC)

Prin prezenta, societatea "*Panasonic Corporation*" declară că produsul este conform cu cerințele esențiale și cu alte norme corespunzătoare Directivei 1999/5/EC.

Clienții pot descărca o copie a DoC-ului original al produselor noastre R&TTE de la adresa noastră DoC din Internet:

<http://www.doc.panasonic.de>

Contact la Reprezentanța autorizată: Panasonic Marketing Europe GmbH,
Panasonic Testing Centre, Winsbergring 11, 22525 Hamburg,
Germania

Magyar

Megfelelőségi Nyilatkozat (DoC)

Ezennel a "*Panasonic Corporation*" kijelenti, hogy a jelen termék kielégíti az 1999/5/EK Irányelv létfontosságú követelményeit és más vonatkozó rendelkezéseit.

A vásárlók letölthetik az R&TTE termékek eredeti DoC másolatát a DoC szerverünkről:

<http://www.doc.panasonic.de>

Forduljon a hivatalos márkaképviselethez: Panasonic Marketing Europe GmbH,
Panasonic Testing Centre, Winsbergring 11, 22525 Hamburg,
Németország

Hrvatski

Deklaracija o podobnosti (DoC)

Ovime, "*Panasonic Corporation*" izjavljuje da je ovaj proizvod udovoljava osnovnim zahtjevima i ostalim relevantnim uvjetima Smjernice 1999/5/EC.

Kupci mogu preuzeti kopiju originalne DoC za naše R&TTE proizvode s našeg DoC poslužitelja:

<http://www.doc.panasonic.de>

Kontakt u Europskoj uniji: Panasonic Marketing Europe GmbH,
Panasonic Testing Centre, Winsbergring 11, 22525 Hamburg,
Njemačka

Türkçe

Uygunluk Beyanı (DoC)

"Panasonic Corporation" işbu belge ile bu ürünün 1999/5/EC sayılı Direktif'in temel gereklerine ve diğer ilgili hükümlerine uygun olduğunu beyan etmektedir.

Müşterilerimiz R&TTE ürünlerimizle ilgili orijinal DoC belgesinin bir kopyasını DoC sunucumuzdan indirebilir:

<http://www.doc.panasonic.de>

Yetkili Temsilci ile temasa geçin:

Panasonic Marketing Europe GmbH, Panasonic Testing Centre,
Winsbergring 11, 22525 Hamburg, Almanya

Español

Declaración de conformidad (DoC, por sus siglas en inglés)

Por la presente, "*Panasonic Corporation*" declara que este producto se encuentra en conformidad con los requerimientos esenciales y otras disposiciones relevantes de la Directiva 1999/5/EC.

Los clientes pueden descargar una copia de la DoC original hacia nuestros productos R&TTE desde nuestro servidor DoC: <http://www.doc.panasonic.de>

Contacto con un representante autorizado: Panasonic

Marketing Europe GmbH,

Panasonic Testing Centre, Winsbergring 11, 22525 Hamburg,
Alemania

Nederlands

Verklaring van overeenstemming (DoC)

"*Panasonic Corporation*" verklaart hierbij dat dit product in overeenstemming is met de essentiële eisen en andere relevante bepalingen van Richtlijn 1999/5/EG.

Klanten kunnen een kopie van de originele verklaring van overeenstemming (DoC) van onze R&TTE-producten van onze DoC-server downloaden:

<http://www.doc.panasonic.de>

Neem contact op met onze bevoegde vertegenwoordiger: Panasonic

Marketing Europe GmbH,
Panasonic Testing Centre, Winsbergring 11, 22525 Hamburg,

Duitsland



LUOKAN 1 LASERLAITE
KLASS 1 LASER APPARAT



Manufactured by: Panasonic Corporation
Kadoma, Osaka, Japan
Importer for Europe: Panasonic Marketing Europe GmbH
Panasonic Testing Centre
Winsbergring 11, 22525 Hamburg, Germany



Panasonic Corporation
Web Site: <http://www.panasonic.com>

